

LAURUS

DE Kochfeld / Gebrauchsanweisung

FR Table de cuisson/Notice d'utilisation

NL Kookplaat / Gebruikershandleiding

IT Piano cottura / Manuale utente

ES Manual de usuario de encimera

EN Hob / User Manual

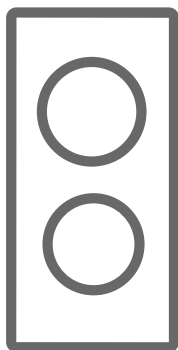

LKF30

Vielen Dank, dass Sie sich für dieses Produkt entschieden haben.

Diese Gebrauchsanweisung enthält wichtige Sicherheitshinweise sowie Hinweise zum Gebrauch und der Wartung Ihres Gerätes. Lesen Sie diese Gebrauchsanweisung vor der ersten Benutzung des Geräts aufmerksam durch, und bewahren Sie sie sorgfältig auf.

Symbol	Typ	Bedeutung
	WARNUNG	Gefahr von schweren Verletzungen oder Lebensgefahr
	GEFAHR EINES ELEKTRISCHEN SCHLAGES	Gefährliche Spannung
	BRANDGEFAHR	Warnung: Brandgefahr / entflammbare Materialien
	ACHTUNG	Gefahr von Personen- und Sachschäden
	WICHTIG / HINWEIS	Bestimmungsgemäße Verwendung des Gerätes

INHALT

1. SICHERHEITSHINWEISE.....	4
1.1 Allgemeine Sicherheitshinweise	4
1.2 Hinweise zum Aufstellen und Anschließen	7
1.3 Während des Betriebs	7
1.4 Warnhinweise zur Reinigung und Wartung	8
2.Installation und Vorbereitung für den Gebrauch.....	10
2.1 Hinweise für den Installateur	10
2.2 Einbauen des Kochfeldes.....	10
2.3 Elektrischer Anschluss und Sicherheitshinweise.....	12
3.PRODUKTMERKMALE.....	13
4.Verwenden des Produkts.....	14
4.1 Kochfeld-Einstellknöpfe.....	14
5.REINIGUNG UND WARTUNG	14
5.1 Reinigung	14
6.FEHLERBEHEBUNG UND TRANSPORT	16
6.1 Fehlerbehebung	16
6.2 Transport	16
7.TECHNISCHE DATEN	17
7.1. Energieblatt	17



1. SICHERHEITSHINWEISE

- Lesen Sie diese Gebrauchsanweisung aufmerksam durch, bevor Sie das Gerät verwenden, und bewahren Sie sie an einem zugänglichen Ort auf, um bei Bedarf wichtige Informationen nachschlagen zu können.
- Diese Gebrauchsanweisung wurde für mehrere Modelle erstellt. Daher verfügt Ihr Gerät möglicherweise nicht über einige der Eigenschaften, die in diesem Dokument beschrieben werden. Achten Sie daher besonders auf die Abbildungen, wenn Sie die Gebrauchsanweisung lesen.

1.1 ALLGEMEINE SICHERHEITSHINWEISE

- Dieses Gerät darf von Kindern ab 8 Jahren sowie von Personen mit eingeschränkten körperlichen, sensorischen oder geistigen Fähigkeiten bzw. mit mangelnder Erfahrung oder mangelnden Kenntnissen verwendet werden, sofern diese unter Aufsicht handeln oder hinsichtlich der sicheren Bedienung des Geräts angewiesen wurden und die möglichen Risiken kennen. Das Gerät ist kein Kinderspielzeug – halten Sie Kinder davon fern. Kinder dürfen Reinigungs- und Wartungsmaßnahmen am Gerät nur unter Aufsicht Erwachsener durchführen.



 **WARNUNG:** Das Gerät und die zugänglichen Geräteteile werden während des Betriebs heiß. Achten Sie darauf, dass Sie keine Heizelemente berühren. Halten Sie Kinder unter 8 Jahren vom Gerät fern, wenn sie nicht durchgehend beaufsichtigt werden.

  **WARNUNG:** Unbeaufsichtigtes Kochen auf einem Kochfeld mit Fett oder Öl kann gefährlich sein

und einen Brand verursachen. Versuchen Sie NIEMALS einen Brand mit Wasser zu löschen. Schalten Sie stattdessen den Herd aus, und bedecken Sie die Flamme mit einem Deckel oder einer Feuerdecke.

 **VORSICHT:** Die Garvorgang muss überwacht werden. Ein kurzfristiger Garvorgang muss ständig überwacht werden.

  **WARNUNG:** Brandgefahr: Legen Sie keine Gegenstände auf dem Kochfeld ab.

  **WARNUNG:** Hat die Oberfläche Sprünge, müssen Sie das Gerät sofort ausschalten. Es besteht Stromschlaggefahr.

- Entfernen Sie bei Kochfeldern mit Abdeckung vor dem Öffnen der Abdeckung alle darauf vorhandenen Verunreinigungen (verschüttetes Kochgut). Lassen Sie die Kochfelder stets abkühlen, bevor Sie die Abdeckung schließen.
- Betreiben Sie das Gerät nicht über eine externe Zeitschaltuhr oder eine separate Fernsteuerung.
- Verwenden Sie keine aggressiven oder scheuernden Reinigungsmittel oder Schleifvlies, um die Oberflächen von Backöfen zu reinigen. Dabei können Oberflächen zerkratzen, was zum Bersten der Türscheibe oder Schäden an Oberflächen führen kann.
- Reinigen Sie das Gerät nicht mit einem Dampfstrahlreiniger.
- Das Gerät wurde unter Einhaltung der einschlägigen lokalen und internationalen Normen und Vorschriften hergestellt.
- Wartungs- und Reparaturarbeiten dürfen nur von autorisierten Servicetechnikern durchgeführt

werden. Installations- oder Reparaturarbeiten, die von nicht autorisierten Technikern ausgeführt werden, können Sie gefährden. Nehmen Sie keine Änderungen an den Eigenschaften des Herdes vor. Es besteht Unfallgefahr durch Verwendung ungeeigneter Schutzabdeckungen für das Kochfeld.

- Vergewissern Sie sich vor dem Anschluss des Gerätes, dass die lokalen Versorgungsbedingungen (Gasart und Gasdruck im Gasversorgungsnetz und/oder Spannung und Frequenz des Stromnetzes) kompatibel zu den technischen Daten des Gerätes sind. Die technischen Daten für dieses Gerät sind auf dem Typenschild angegeben.

 **ACHTUNG:** Dieses Gerät ist nur zum Kochen von Lebensmitteln, für den Gebrauch im Haushalt sowie ausschließlich zur Verwendung in Innenräumen bestimmt. Es sollte nicht für andere Zwecke oder in einem anderen Anwendungsbereich, z. B. außerhalb vom Haushalt, in einer gewerblichen Umgebung oder zum Beheizen eines Raumes verwendet werden.

- Es wurden alle erforderlichen Maßnahmen ergriffen, um Ihre Sicherheit zu gewährleisten. Da das Glas brechen kann, muss beim Reinigen vorsichtig vorgegangen werden, um Kratzer zu vermeiden. Verhindern Sie ein Schlagen oder Klopfen mit Zubehör auf das Glas.
- Stellen Sie sicher, dass das Netzkabel bei der Installation nicht eingeklemmt oder beschädigt wird. Wenn das Netzkabel beschädigt ist, muss es vom Hersteller, einem autorisierten Kundendienst oder einer gleichermaßen qualifizierten Person ersetzt werden, um Gefahren zu vermeiden.
- Bitte halten Sie Kinder und Tiere von diesem Gerät fern.

1.2 HINWEISE ZUM AUFSTELLEN UND ANSCHLIESSEN

- Nehmen Sie den Herd erst in Betrieb, nachdem er vollständig installiert wurde.
- Das Gerät darf nur von einem autorisierten Techniker installiert werden. Der Hersteller ist nicht haftbar für Schäden, die durch falsche Aufstellung oder wegen der Installation durch nicht autorisierte Personen verursacht werden.
- Während Sie das Gerät auspacken, sollten Sie es auf Transportschäden überprüfen. Falls Sie einen Schaden feststellen, verwenden Sie das Gerät nicht, sondern setzen Sie sich umgehend mit einem qualifizierten Kundendienst in Verbindung. Da die für die Verpackung verwendeten Materialien (Nylon, Heftklammern, Styropor usw.) für Kinder gefährlich sein können, sollten Sie diese einsammeln und sofort entsorgen.
- Schützen Sie das Gerät vor Umwelteinflüssen. Setzen Sie es niemals Einflüssen wie Sonne, Regen, Schnee, Staub oder hoher Feuchte aus.
- Die das Gerät umgebenden Materialien (z. B. Schrank) müssen in der Lage sein, einer Temperatur von mindestens 100°C standzuhalten.
- An der Unterseite des Kochfeldes können während des Betriebs erhöhte Temperaturen auftreten. Montieren Sie daher eine Abschirmplatte unter dem Gerät.

1.3 WÄHREND DES BETRIEBS

- Stellen Sie während des Betriebs keine entflammbaren oder brennbaren Materialien in das Gerät oder in die Nähe des Gerätes.



Lassen Sie den Herd beim Kochen mit festen oder flüssigen Fetten niemals unbeaufsichtigt. Diese

können bei sehr hohen Temperaturen in Brand geraten. Gießen Sie niemals Wasser in brennendes Fett oder Öl. Schalten Sie stattdessen den Herd aus, und decken Sie die Pfanne mit ihrem Deckel oder einer Feuerdecke zu.

- Stellen Sie Pfannen immer mittig auf die Kochzone, und drehen Sie die Griffe in eine sichere Position, damit sie nicht angestoßen werden oder sich verfangen.
- Wenn das Gerät längere Zeit nicht benutzt wird, schalten Sie den Netzauptschalter aus.
- Achten Sie stets darauf, dass die Einstellknöpfe in der Stellung „0“ (Aus) stehen, wenn das Gerät nicht verwendet wird.

1.4 WARNHINWEISE ZUR REINIGUNG UND WARTUNG

- Vergewissern Sie sich, dass die Spannungsversorgung zum Gerät netzseitig unterbrochen ist, bevor jegliche Reinigungs- oder Wartungsarbeiten durchgeführt werden.
- Entfernen Sie nicht die Einstellknöpfe, um das Bedienfeld zu reinigen.
- Um einen ordnungsgemäßen Betrieb sowie die größtmögliche Sicherheit für Ihr Gerät sicherzustellen, empfehlen wir, stets Original-Ersatzteile zu verwenden und bei Bedarf stets einen autorisierten Kundendienst zu rufen.

CE-Konformitätserklärung

 Unsere Produkte entsprechen den geltenden EG-Richtlinien, -Beschlüssen und -Verordnungen sowie den Anforderungen der Normen, auf die verwiesen wird.

Dieses Gerät wurde ausschließlich für das Kochen zu

Hause ausgelegt. Jegliche andere Verwendung, wie das Beheizen eines Raumes, ist unsachgemäß und gefährlich.

 Die Gebrauchsanweisungen gelten für mehrere Modelle. Möglicherweise gibt es Abweichungen zwischen der Gebrauchsanweisung und Ihrem Modell.

Entsorgung von Altgeräten

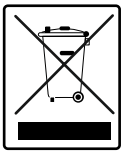

Das Symbol der durchgestrichenen Abfalltonne auf Rädern auf dem Produkt oder seiner Verpackung bedeutet, dass das Gerät nicht im Hausmüll entsorgt werden darf, sondern eine separate Entsorgung erfordert.

Sie können das Altgerät kostenfrei bei einer geeigneten kommunalen Sammelstelle für Elektro- und Elektronikaltgeräte, z.B. einem Wertstoffhof, abgeben. Die Adressen erhalten Sie von Ihrer Stadt- bzw. Kommunalverwaltung.

n Sie von Ihrer Stadt- bzw. Kommunalverwaltung. Alternativ können Sie kleine Elektroaltgeräte mit einer Kantenlänge von bis zu 25 cm bei einem Händler mit einer Verkaufsfläche von mind. 400 m² für Elektro- und Elektronikgeräte oder einem Lebensmittelhändler mit einer Gesamtverkaufsfläche von mind. 800 m², der zumindest mehrmals im Jahr Elektro- und Elektronikgeräte anbietet, unentgeltlich zurückgeben. Größere Altgeräte können beim Neukauf eines

Geräts der gleichen Geräteart bei einem entsprechenden Händler kostenfrei zurückgegeben werden.

Bezüglich der Modalitäten der Rückgabe eines Altgeräts im Fall der Lieferung des neuen Geräts oder des Onlinekaufs, wenden Sie sich bitte an Ihren Händler.

Bitte Entnehmen Sie – sofern möglich - vor der Entsorgung des Produkts sämtliche Batterien und Akkus sowie alle Lampen, die zerstörungsfrei entnommen werden können.

Wir weisen darauf hin, dass Sie für die Löschung personenbezogener Daten auf dem zu entsorgenden Produkt verantwortlich sind.

2. Installation und Vorbereitung für den Gebrauch

! WARNUNG: Das Gerät muss von einem autorisierten Servicemitarbeiter oder einem qualifizierten Techniker gemäß den Hinweisen in dieser Gebrauchsanweisung und unter Einhaltung der geltenden lokalen Vorschriften installiert werden.

- Eine unsachgemäße Installation kann zu Personen- und Sachschäden führen, für die der Hersteller keine Haftung übernimmt und die nicht von der Garantie abgedeckt sind.
- Vergewissern Sie sich vor der Installation des Geräts, dass die lokalen Versorgungsbedingungen (Spannung und Frequenz des Stromnetzes und/oder Gasart und Gasdruck im Gasversorgungsnetz) kompatibel zu den Einstellungen des Gerätes ist. Die Anschlusswerte für dieses Gerät sind auf dem Typenschild angegeben.
- Die im Einsatzland geltenden Gesetze, Verordnungen, Richtlinien und Normen sind einzuhalten (Sicherheitsbestimmungen, sach- und ordnungsgemäßes Recycling usw.).

2.1 HINWEISE FÜR DEN INSTALLATEUR

Allgemeine Hinweise

- Nachdem Sie die Verpackung von dem Gerät und dem Zubehör entfernt haben, vergewissern Sie sich, dass keine Schäden vorhanden sind. Wenn Sie einen Schaden vermuten, verwenden Sie das Gerät nicht, und wenden Sie sich umgehend an einen autorisierten Servicemitarbeiter oder einen qualifizierten Techniker.
- Stellen Sie sicher, dass sich in der direkten Nähe des Gerätes keine entzündlichen oder brennbaren Materialien wie Gardinen, Öl, Kleidung usw. befinden, die in Brand geraten könnten.
- Die Arbeitsplatte und Möbel, die das Gerät umgeben, müssen aus Materialien gefertigt sein, die Temperaturen von über 100°C standhalten können.
- Wenn über dem Gerät eine Dunstabzugshaube oder ein Schrank montiert werden sollen, muss der

Sicherheitsabstand zwischen der Kochfeldoberfläche und jeglichem Schrank/jeglicher Dunstabzugshaube den in der Abbildung unten aufgeführten Werten entsprechen.

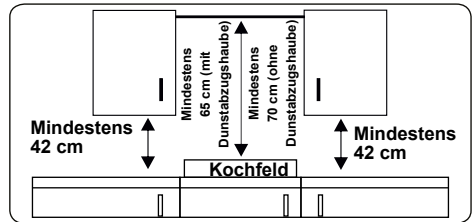

- Das Gerät sollte nicht direkt über einem Geschirrspüler, einem Kühlschrank, einem Gefrierschrank, einer Waschmaschine oder einem Wäschetrockner installiert werden.
- Wenn die Unterseite des Gerätes per Hand zugänglich ist, muss die Unterseite mit einer Vorrichtung aus geeignetem Material abgeschirmt werden, sodass kein Zugang zur Unterseite des Gerätes besteht.
- Das Gerät kann in der Nähe von anderen Möbelstücken aufgestellt werden, sofern in dem Bereich, in dem das Gerät aufgestellt werden soll, die Höhe dieser Möbelstücke nicht die Höhe der Kochfeldoberfläche übersteigt.

2.2 EINBAUEN DES KOCHFELDES

Das Gerät wird mit einem Einbaukit geliefert, das eine Klebedichtung, Befestigungsklammern und Schrauben umfasst.

- Den Ausschnitt gemäß den in der Abbildung dargestellten Abmessungen ausschneiden. Den Ausschnitt auf der Arbeitsplatte so einmessen, dass nach dem Einbauen des Kochfeldes die folgenden Maßvorgaben erfüllt sind:

B (mm)	290	min. A (mm)	50
T (mm)	510	min. C (mm)	100
H (mm)	52.5	min. E (mm)	250
C1 (mm)	270	min. F (mm)	10
C2 (mm)	490	G (mm)	20
D (mm)	50	I (mm)	25
J (mm)	5		

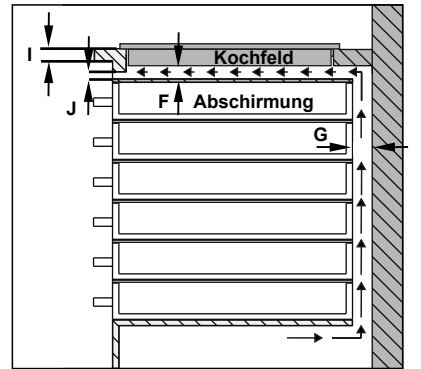
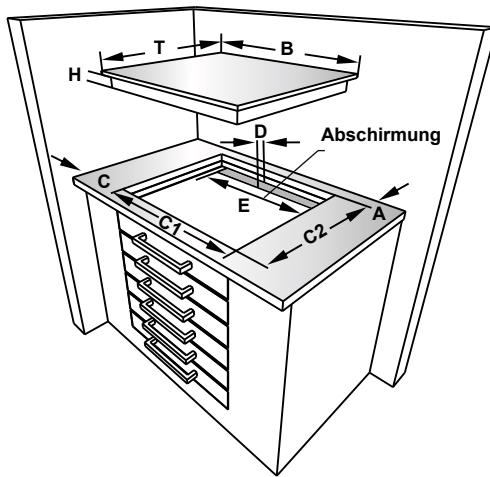
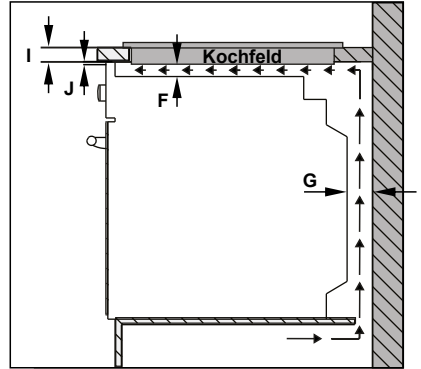
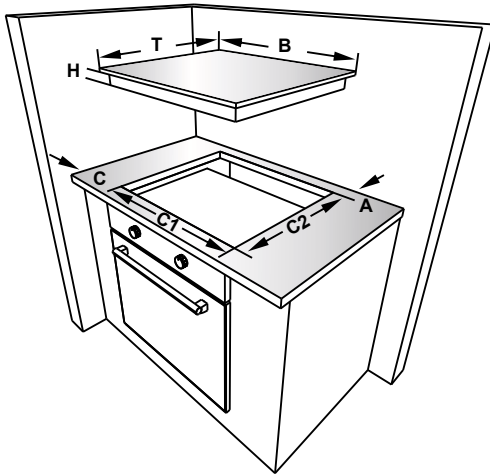

- Das Kochfeld in den Ausschnitt legen. Die Position des Kochfeldes auf der Arbeitsplatte anzeichnen.

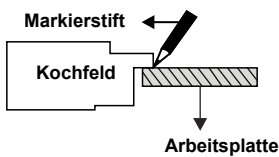

- Das Kochfeld wieder herausnehmen. Das Dichtband umlaufend auf die angezeichnete Linie kleben. Sicherstellen, dass die Linie mittig zur Klebedichtung verläuft. Sicherstellen, dass die Stoßstellen an den Ecken überlappen und dass die Klebedichtung durchgängig verläuft.

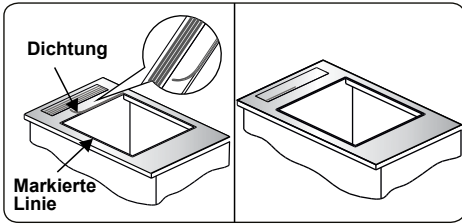

- Das Kochfeld in den Ausschnitt einsetzen und mit den Befestigungsklammern (A) und den Schrauben (B) in Einbaulage befestigen. Die Position der Befestigungsklammern an die Stärke der Arbeitsplatte anpassen, und die Schrauben gleichmäßig festziehen. Vorsichtig jegliches überstehende Klebe-Dichtmaterial umlaufend um das Gerät herum abschneiden.

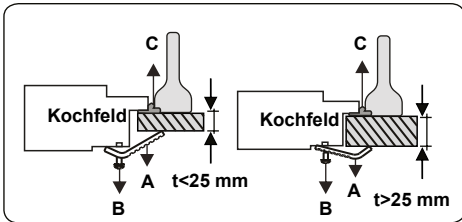
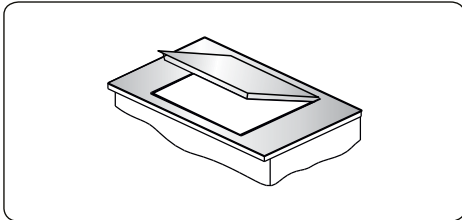

2.3 ELEKTRISCHER ANSCHLUSS UND SICHERHEITSHINWEISE

! WARNUNG: Der elektrische Anschluss des Gerätes muss von einem autorisierten Servicemitarbeiter oder einer qualifizierten Elektrofachkraft gemäß den Hinweisen in dieser Gebrauchsanweisung und unter Einhaltung der geltenden lokalen Vorschriften durchgeführt werden.

! WARNUNG: Das Gerät muss geerdet sein.

- Vor dem Anschluss des Gerätes an die Spannungsversorgung, die Übereinstimmung der Nennspannung des Gerätes (auf dem Typenschild

angegeben) mit der anliegenden Netzversorgungsspannung sicherstellen, und die Netzverkabelung muss für die Leistungsaufnahme des Gerätes ausgelegt sein (ebenfalls auf dem Typenschild angegeben).

- Sicherstellen, dass für den Anschluss isolierte Kabel verwendet werden. Bei einem falsch ausgeführten Anschluss kann das Gerät beschädigt werden. Ein beschädigtes Netzkabel darf nur von einer qualifizierten Fachkraft ausgetauscht werden.
- Keine Adapter, Mehrfachsteckdosen und/oder Verlängerungskabel verwenden.
- Das Netzkabel muss von heißen Teilen des Gerätes ferngehalten werden und darf nicht gebogen oder gequetscht werden. Andernfalls kann das Kabel beschädigt und ein Kurzschluss verursacht werden.
- Wird das Gerät nicht mit einem Stecker angeschlossen, muss ein allpoliger Trennschalter (mit mindestens 3 mm Kontaktabstand) zwischengeschaltet werden, um die Sicherheitsvorschriften zu erfüllen.
- Der mit Sicherungen abgesicherte Schalter muss auch nach dem Einbau des Gerätes leicht zugänglich sein.
- Sicherstellen, dass alle Anschlüsse ordnungsgemäß festgezogen sind.
- Das Anschlusskabel mit einer Kabelschelle zugentlasten und die Abdeckung schließen.
- Der richtige Klemmenanschluss ist auf dem Anschlusskasten dargestellt.

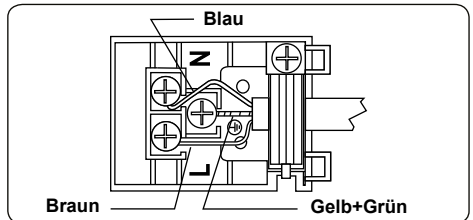

3. PRODUKTMERKMALE



Wichtig:Die Merkmale der einzelnen Produkte können sich unterscheiden und Ihr Gerät sieht möglicherweise anders aus als auf den Abbildungen.

Liste der Komponenten

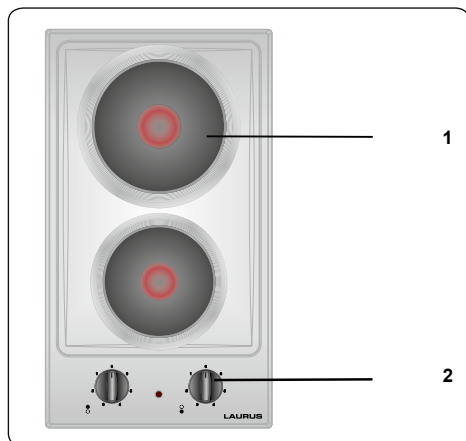

1.Kochplatte

2.Bedienfeld

4. Verwenden des Produkts

4.1 KOCHFELD-EINSTELLKNÖPFE

Kochplatte

Die Kochplatte wird mit einem Einstellknopf mit 6 Stellungen geregelt.

Drehen Sie den Einstellknopf zur Regelung der Kochplatte in die gewünschte Stellung. Neben jedem Einstellknopf befindet sich ein Symbol, das angibt, welche Kochplatte über den jeweiligen Knopf geregelt wird. Über die Ein/Aus-Leuchte am Bedienfeld wird angezeigt, welche Kochplatten gerade verwendet werden.

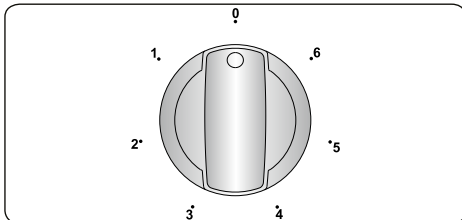

Stellung des Einstellknopfes	Funktion
0	Aus-Stellung
1	Zerlassen von Butter und Erwärmen von geringen Mengen an Flüssigkeit
2	Erwärmen großer Mengen an Flüssigkeit/Kochen von Glasuren und Saucen
3	Auftauen von Speisen zum Kochen
4	Garen von zartem Fleisch und Fisch
5	Braten von Fleisch und Steak
6	Kochen großer Mengen an Flüssigkeit oder Frittieren

! WARNUNG:

- Wenn die Kochplatte erstmalig oder nach längerer Zeit wieder verwendet wird, muss jegliche Feuchtigkeit, die sich möglicherweise im Bereich der elektrischen Elemente der Kochplatte angesammelt hat beseitigt werden. Dazu die Kochplatte 20 Minuten lang bei der geringsten Kochstufe betreiben.
- Lassen Sie ein Kochfeld niemals ohne Kochgeschirr arbeiten. Andernfalls können sich Formmängel am Kochfeld

bilden.

- Nur Kochgeschirr mit flachem und ausreichend dickem Boden verwenden.
- Sicherstellen, dass der Boden des Kochgeschirrs trocken ist, bevor es auf die Kochplatte gestellt wird.
- Wenn die Kochplatte eingeschaltet ist, muss das Kochgeschirr mittig auf der Kochplatte stehen.
- Nie Kochgeschirr mit einem kleineren oder größeren Durchmesser als dem der Kochplatte verwenden, da dies sonst zu Energieverlusten führt.

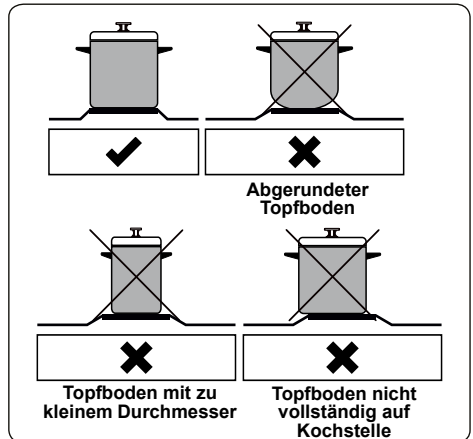

- Kochgeschirr, wenn möglich, immer mit einem Deckel verschließen, um Wärmeverluste zu vermeiden.
- Zugängliche Teile können während des Betriebs heiß werden. Kinder und Tiere stets vom Kochfeld fernhalten, wenn es in Betrieb ist sowie bis es nach dem Betrieb vollständig abgekühlt ist.
- Wenn ein Riss in der Kochfeldoberfläche festgestellt wird, das Gerät sofort ausschalten und von einem autorisierten Servicemitarbeiter oder Techniker austauschen lassen.

5. REINIGUNG UND WARTUNG

5.1 REINIGUNG

- ! **WARNUNG:** Schalten Sie das Gerät vor der Reinigung aus, und lassen Sie es abkühlen.

Allgemeine Hinweise

- Vor der Verwendung an Ihrem Gerät prüfen, ob die verwendeten Reinigungsmittel geeignet sind und vom Hersteller empfohlen werden.
- Ausschließlich Reinigungsgel oder -flüssigkeiten verwenden, die keine Partikel enthalten. Keine ätzenden (korrosiven) Gels, Scheuerpulver, Stahlwolle oder harten Gegenstände verwenden, da diese die Herdoberfläche beschädigen können.



Keine Reinigungsmittel mit Partikeln verwenden, da dadurch Glasoberflächen, emaillierte Oberflächen und/oder lackierte Oberflächen an Ihrem Gerät beschädigt werden können.

- Wenn Flüssigkeiten überlaufen, diese sofort entfernen, um Beschädigungen an Teilen zu vermeiden.



Keine Teile des Gerätes mit einem Dampfstrahlreiniger reinigen.

Reinigen der Kochplatte (Massekochfeld)

- Die Kochplatte regelmäßig reinigen.
- Die Kochplatte mit einem weichen, ausschließlich in Wasser eingetauchten Tuch reinigen. Anschließend die Kochplatte kurz einschalten, bis sie vollständig getrocknet ist.

Reinigen von emaillierten Teilen (sofern vorhanden)

- Die emaillierten Teile an Ihrem Gerät regelmäßig reinigen.
- Die emaillierten Teile mit einem weichen, in Wasser eingetauchten Tuch reinigen. Anschließend erneut mit einem feuchten Tuch abwischen und dann trocken wischen.



Die emaillierten Teile nicht reinigen, wenn sie noch heiß sind vom Gebrauch.



Essig, Kaffee, Milch, Salz, Wasser, Zitrone oder Tomatensaft nicht zu lange auf emaillierten Teilen belassen.

Reinigen von Edelstahlteilen (sofern vorhanden)

- Die Edelstahlteile an Ihrem Gerät regelmäßig reinigen.
- Die Edelstahlteile mit einem weichen,

ausschließlich in Wasser eingetauchten Tuch reinigen. Anschließend mit einem trockenen Tuch gründlich trockenwischen.



Die Edelstahlteile nicht reinigen, wenn sie noch heiß sind vom Gebrauch.



Essig, Kaffee, Milch, Salz, Wasser, Zitrone oder Tomatensaft nicht zu lange auf Edelstahlteilen belassen.

6. FEHLERBEHEBUNG UND TRANSPORT

6.1 FEHLERBEHEBUNG



Wenn an Ihrem Gerät weiterhin ein Fehler vorliegt, nachdem Sie die unten aufgeführten grundlegenden Schritte zur Fehlerbehebung befolgt haben, wenden Sie sich an einen autorisierten Servicemitarbeiter oder einen qualifizierten Techniker.

Fehler	Mögliche Ursache	Lösung
Das Kochfeld oder die Kochzonen können nicht eingeschaltet werden.	Die Spannungsversorgung ist unterbrochen.	Prüfen Sie die Sicherungen für das Gerät im Sicherungskasten. Prüfen Sie, ob der Strom ausgefallen ist, indem Sie versuchen, andere elektrische Geräte einzuschalten.
Das Kochfeld gibt bei den ersten Kochvorgängen Gerüche ab.	Neues Gerät.	Kochen Sie auf jeder Kochzone 30 Minuten lang Wasser in einem Topf.

6.2 TRANSPORT

Wenn Sie das Gerät transportieren müssen, tragen Sie es in der Originalverpackung. Befolgen Sie die Hinweiszeichen zum Transport auf der Verpackung. Befestigen Sie alle losen Teile mit Klebeband, um Beschädigungen an dem Produkt beim Transport zu verhindern.

Wenn Ihnen die Originalverpackung nicht mehr zur Verfügung steht, bereiten Sie einen Transportkarton vor, in dem das Gerät und insbesondere dessen Oberflächen vor Beschädigung durch äußere Einflüsse geschützt sind.

7. TECHNISCHE DATEN

7.1. ENERGIEBLATT

Marke		LAURUS
Modell		LKF30
Kochfeldart		Elektro
Anzahl Kochzonen		2
Heiztechnologie – 1		Kochplatte
Größe – 1	cm	Ø 14,5
Energieverbrauch – 1	Wh/kg	194,0
Heiztechnologie – 2		Kochplatte
Größe – 2	cm	Ø 18,0
Energieverbrauch – 2	Wh/kg	194,0
Energieverbrauch des Kochfeldes	Wh/kg	194,0
Dieses Kochfeld stimmt mit EN 60350-2 überein		
Energiespartipps		
Kochfeld		
- Verwenden Sie Kochgeschirr mit einer flachen Unterseite.		
- Verwenden Sie Kochgeschirr in der passenden Größe.		
- Verwenden Sie Kochgeschirr mit einem Deckel.		
- Halten Sie die Menge an Flüssigkeiten und Fett gering.		
- Reduzieren Sie die Hitze, wenn Flüssigkeiten anfangen zu kochen.		

Entsorgung



Das Symbol der durchgestrichenen Abfalltonne auf Rädern auf dem Produkt oder seiner Verpackung bedeutet, dass das Gerät nicht im Hausmüll entsorgt werden darf, sondern eine separate Entsorgung erfordert. Sie können das Altgerät kostenfrei bei einer geeigneten kommunalen Sammelstelle für Elektro- und Elektronikaltgeräte, z.B. einem Wertstoffhof, abgeben. Die Adressen erhalten Sie von Ihrer Stadt- bzw. Kommunalverwaltung. Alternativ können Sie Elektroaltgeräte kostenfrei bei Händlern zurückgeben, die Geräte dieser Art im Sortiment führen. Bezüglich der Modalitäten der Rückgabe eines Altgeräts im Fall der Auslieferung des neuen Geräts, wenden Sie sich bitte an Ihren Händler.

Bitte Entnehmen Sie – sofern möglich - vor der Entsorgung des Produkts sämtliche Batterien und Akkus sowie alle Lampen, die zerstörungsfrei entnommen werden können.

Wir weisen darauf hin, dass Sie für die Löschung personenbezogener Daten auf dem zu entsorgenden Gerät selbst verantwortlich sind.

Élimination des déchets



Le symbole de la poubelle barrée sur le produit ou son emballage signifie que l'appareil ne doit pas être jeté avec les ordures ménagères, mais doit être éliminé séparément. Vous pouvez vous débarrasser gratuitement de l'ancien équipement dans un point de collecte qui accepte les anciens appareils électriques et électroniques, par ex. une déchetterie. Vous trouverez les adresses auprès de votre commune ou sur le site RecyclingMap.ch. Vous pouvez également renvoyer gratuitement les anciens

appareils électriques aux revendeurs qui ont des appareils de ce type dans leur gamme de produits. Veuillez contacter votre revendeur pour savoir comment retourner un ancien appareil lors de la livraison du nouvel appareil.

Veuillez retirer - si possible - toutes les piles et batteries ainsi que toutes les ampoules qui peuvent être retirées de manière non destructive avant de vous débarrasser du produit.

Nous attirons votre attention sur le fait que vous êtes vous-même responsable de la suppression des données personnelles sur l'appareil à éliminer.

Smaltimento



Il simbolo del bidone della spazzatura barrato riportato sul prodotto o sulla sua confezione indica che l'apparecchiatura non deve essere smaltita con altri rifiuti domestici, ma richiede, invece, uno smaltimento differenziato. È possibile smaltire gratuitamente le vecchie apparecchiature presso un punto di raccolta comunale idoneo per le vecchie apparecchiature elettriche ed elettroniche, ad es. un centro di riciclaggio. Gli indirizzi possono essere ottenuti dalla città o dal governo locale. In alternativa, puoi restituire gratuitamente i vecchi elettrodomestici ai rivenditori che hanno elettrodomestici di questo tipo nella loro gamma di prodotti. Contatta il tuo rivenditore in merito ai metodi che è possibile utilizzare per restituire un vecchio apparecchio al momento della consegna del nuovo apparecchio.

Rimuovi, se possibile, tutte le batterie e gli accumulatori nonché tutte le lampade che possono essere rimosse in modo non distruttivo prima di smaltire il prodotto.

Vorremmo sottolineare che sei tu stesso responsabile della cancellazione dei dati personali sul dispositivo da smaltire.

Entsorgung



Das Symbol der durchgestrichenen Abfalltonne auf Rädern auf dem Produkt oder seiner Verpackung bedeutet, dass das Gerät nicht im Hausmüll entsorgt werden darf, sondern eine separate Entsorgung erfordert. Sie können das Altgerät kostenfrei bei einer geeigneten kommunalen Sammelstelle für Elektro- und Elektronikaltgeräte, z.B. einem Wertstoffhof, abgeben. Die Adressen erhalten Sie von Ihrer Stadt- bzw. Kommunalverwaltung. Alternativ können Sie Elektroaltgeräte beim Kauf eines neuen Geräts der gleichen Art und mit derselben Funktion bei einem stationären Händler unentgeltlich zurückgeben. Bezüglich der Modalitäten der Rückgabe eines Altgeräts im Fall der Auslieferung des neuen Geräts, wenden Sie sich bitte an Ihren Händler.

Bitte Entnehmen Sie – sofern möglich – vor der Entsorgung des Produkts sämtliche Batterien und Akkus sowie alle Lampen, die zerstörungsfrei entnommen werden können.

Wir weisen darauf hin, dass Sie für die Löschung personenbezogener Daten auf dem zu entsorgenden Gerät selbst verantwortlich sind.

Das Gerät kann Stoffe enthalten, die bei falscher Entsorgung Umwelt und menschliche Gesundheit gefährden können. Das Materialrecycling hilft, Abfall zu reduzieren und Ressourcen zu schonen. Durch die getrennte Sammlung von Altgeräten und deren Recycling tragen Sie zur Vermeidung negativer Auswirkungen auf die Umwelt und die menschliche Gesundheit bei.

Merci d'avoir choisi ce produit.

Cette notice d'utilisation contient des informations et des consignes de sécurité importantes concernant l'utilisation et l'entretien de votre appareil.
Lire attentivement cette notice d'utilisation avant d'utiliser votre appareil et la conserver pour consultation ultérieure.

Icône	Type	Signification
	AVERTISSEMENT	Risque de blessures graves ou danger de mort
	RISQUE D'ÉLECTROCUTION	Risque d'électrocution
	INCENDIE	Avertissement : Risque d'incendie / matières inflammables
	MISE EN GARDE	Risque de blessures ou de dommages matériels
	IMPORTANT / REMARQUE	Utilisation correcte de l'appareil

TABLE DES MATIÈRES

1. CONSIGNES DE SÉCURITÉ.....	4
1.1. Avertissements de sécurité généraux.....	4
1.2. Avertissements relatifs à l'installation.....	6
1.3. En cours d'utilisation.....	7
1.4. Nettoyage et entretien.....	8
2. INSTALLATION ET PRÉPARATION À L'UTILISATION.....	10
2.1. Instructions destinées à l'installateur.....	10
2.2. Installation de la table de cuisson.....	10
2.3. Branchement électrique et sécurité.....	12
3. CARACTÉRISTIQUES DU PRODUIT.....	13
4. UTILISATION DE L'APPAREIL.....	14
4.1. Commandes de la table de cuisson.....	14
5. NETTOYAGE ET ENTRETIEN.....	14
5.1. Nettoyage.....	14
6. DÉPANNAGE ET TRANSPORT.....	16
6.1. Dépannage.....	16
6.2. Transport.....	16



1. CONSIGNES DE SÉCURITÉ

- Lire attentivement cette notice d'utilisation dans son intégralité avant d'utiliser votre appareil et la conserver dans un endroit accessible pour consultation ultérieure.
- Ce manuel a été préparé pour plusieurs modèles, votre appareil peut donc ne pas disposer de certaines fonctions décrites dans ce manuel. Pour cette raison, il est important de prêter une attention particulière aux illustrations lors de la lecture de cette notice d'utilisation.

1.1. AVERTISSEMENTS DE SÉCURITÉ GÉNÉRAUX



- Cet appareil peut être utilisé par des enfants à partir de 8 ans et par des personnes ayant des capacités physiques, sensorielles ou mentales réduites ou un manque d'expérience et de connaissances à condition qu'elles aient été placées sous surveillance ou qu'elles aient reçu des instructions concernant l'utilisation de l'appareil en toute sécurité et qu'elles comprennent les dangers encourus. Les enfants ne doivent pas jouer avec l'appareil. Le nettoyage et l'entretien par l'utilisateur ne doivent pas être effectués par des enfants, sans surveillance.



 **AVERTISSEMENT : MISE EN GARDE:** Cet appareil et ses parties accessibles deviennent chauds pendant leur utilisation. Il convient de veiller à ne pas toucher les éléments chauffants. Il convient de maintenir à distance les enfants de moins de 8 ans, à moins qu'ils ne soient sous une surveillance continue.

  **MISE EN GARDE :** Laisser cuire des aliments sans surveillance sur une table de cuisson en utilisant des matières grasses ou de l'huile peut être dangereux et déclencher un incendie. **NE JAMAIS**

essayer d'éteindre un incendie avec de l'eau, mais arrêter l'appareil puis couvrir les flammes par exemple avec un couvercle ou une couverture anti-feu.

 **MISE EN GARDE** : Le processus de cuisson doit être surveillé. Le processus de cuisson à court terme doit être surveillé en permanence.

  **MISE EN GARDE** : Risque d'incendie: ne pas entreposer d'objets sur les surfaces de cuisson.

  **MISE EN GARDE** : Si la surface est fêlée, déconnecter l'appareil de l'alimentation pour éviter un risque de choc électrique.

- Pour les modèles dont la table de cuisson est munie d'un capot, Il convient d'enlever du couvercle tout résidu de débordement avant de l'ouvrir. Il convient de laisser refroidir le plan de cuisson avant de fermer le couvercle.
- L'appareil n'est pas destiné à être mis en fonctionnement au moyen d'une minuterie externe ou d'un système de commande à distance séparé.
- Ne pas utiliser de produits d'entretien très abrasifs ou de grattoirs métalliques durs pour nettoyer la surface de la plaque de cuisson, au risque de rayer la surface et d'entraîner l'éclatement du verre.
- Ne pas utiliser d'appareil de nettoyage à la vapeur.
- Votre appareil a été produit conformément à toutes les normes et réglementations locales et internationales en vigueur.
- Les opérations d'entretien et de réparation doivent être effectuées uniquement par des techniciens de maintenance agréés. L'installation et les travaux de réparation effectués par un technicien non agréé peuvent s'avérer dangereux. Ne pas altérer ni modifier les caractéristiques de l'appareil. Les

dispositifs de protections non adaptés à la table de cuisson peuvent provoquer des accidents.

- Avant l'installation s'assurer que les conditions de distribution locale (nature du gaz et pression du gaz ou tension et fréquence électrique) et le réglage de l'appareil sont compatibles. Les conditions de réglage de cet appareil sont inscrites sur la plaque signalétique de l'appareil.

 **ATTENTION** : Cet appareil sert uniquement à des fins de cuisson et est destiné uniquement à un usage domestique. Il ne doit pas être utilisé à d'autres fins, par exemple le chauffage du local, ou un usage commercial.

- Toutes les précautions nécessaires ont été mises en œuvre pour garantir votre sécurité. Comme le verre est susceptible de se briser, le nettoyer avec soin pour éviter de le rayer. Éviter de frapper le verre avec les accessoires de cuisine.
- Vérifiez que le cordon d'alimentation n'est pas endommagé ni coincé au cours de l'installation. Si le câble d'alimentation est endommagé, il doit être remplacé par le fabricant, son service après vente ou des personnes de qualification similaire afin d'éviter un danger.
- Veuillez tenir cet appareil hors de la portée des enfants et des animaux domestiques.

1.2. AVERTISSEMENTS RELATIFS À L'INSTALLATION

- Ne pas utiliser l'appareil avant son installation complète.
- L'appareil doit être installé par un technicien qualifié. Le fabricant ne peut être tenu responsable de tout dommage causé en cas d'installation incorrecte par un technicien non qualifié.

- Un moyen de déconnexion du réseau d'alimentation ayant une distance d'ouverture des contacts de tous les pôles doit être prévu dans la canalisation fixe conformément aux règles d'installation.
- Lors du déballage de l'appareil, vérifier qu'il n'a pas été endommagé au cours du transport. En cas de défaut, ne pas utiliser l'appareil et faire appel immédiatement à un technicien qualifié. Les matériaux utilisés pour l'emballage (Nylon, agrafes, polystyrène, etc.) peuvent être dangereux pour les enfants et doivent être rassemblés et rangés immédiatement.
- Protéger votre appareil des éléments atmosphériques. Ne pas l'exposer au soleil, à la pluie, à la neige, à la poussière ou à toute humidité excessive.
- Les matériaux autour de l'appareil (meubles) doivent pouvoir supporter une température minimum de 100 °C.
- La température de la surface inférieure de la table de cuisson peut augmenter pendant son fonctionnement. Installer une planche de protection sous le produit.

1.3. EN COURS D'UTILISATION

- Ne pas placer de matériaux combustibles ou inflammables dans l'appareil ou près de l'appareil lorsqu'il est en fonctionnement.
- **MISE EN GARDE** : La température des surfaces accessibles peut être élevée lorsque l'appareil est en fonctionnement.



MISE EN GARDE : Laisser cuire des aliments sans surveillance sur une table de cuisson en utilisant des matières grasses ou de l'huile peut être

dangereux et déclencher un incendie. **NE JAMAIS** essayer d'éteindre un incendie avec de l'eau, mais arrêter l'appareil puis couvrir les flammes par exemple avec un couvercle ou une couverture anti-feu.

- Toujours positionner les ustensiles de cuisson au centre de la zone de cuisson et placer les poignées de façon à ce qu'elles ne puissent pas être accessibles ni touchées de façon accidentelle.
- Si l'appareil reste inutilisé pendant une période prolongée, éteindre l'interrupteur principal.
- S'assurer que les manettes de l'appareil restent toujours en position « **0** » (arrêt) lorsque l'appareil n'est pas utilisé.
- **MISE EN GARDE** : Utiliser uniquement les dispositifs de protection de table de cuisson conçus par le fabricant de l'appareil de cuisson ou indiqués par le fabricant de l'appareil dans les instructions d'utilisation comme adaptés ou les dispositifs de protection de table de cuisson intégrés à l'appareil. L'utilisation de dispositifs de protection non appropriés peut entraîner des accidents.
- Il est recommandé de ne pas déposer d'objets métalliques tels que couteaux, fourchettes, cuillères et couvercles sur le plan de cuisson, car ils peuvent devenir chauds.
- **ATTENTION** : Le processus de cuisson doit être surveillé. Un processus de cuisson court doit être surveillé sans interruption.

1.4. NETTOYAGE ET ENTRETIEN

- Vérifier que l'alimentation électrique de l'appareil est bien coupée avant d'effectuer toute opération de nettoyage ou d'entretien.
- Ne pas retirer les manettes pour nettoyer le

bandeau de commandes.

- Pour assurer l'efficacité et la sécurité de votre appareil, utiliser uniquement les pièces détachées d'origine et faire appel à nos techniciens qualifiés en cas de besoin.

Déclaration CE de conformité

 Nous déclarons que nos produits satisfont aux exigences des directives, des décisions et des réglementations européennes en vigueur.

Cet appareil a été conçu pour un usage exclusivement domestique. Toute autre utilisation (par exemple pour chauffer une pièce) est inadaptée ou dangereuse.

 Cette notice d'utilisation s'applique à plusieurs modèles. Il est possible qu'il existe certaines différences entre ces instructions et votre modèle.



Le symbole du bac à roulettes barré figurant sur le produit ou son emballage signifie que l'appareil ne doit pas être jeté avec les autres déchets ménagers mais nécessite une collecte séparée.

Vous pouvez vous débarrasser gratuitement de l'appareil auprès de votre système local de récupération et de collecte des déchets. Les adresses peuvent être obtenues auprès du service municipal ou de l'administration locale dont vous dépendez

Vous pouvez également retourner gratuitement les petits déchets d'équipements électriques et électroniques (DEEE) dont la longueur du bord ne dépasse pas 25 cm auprès de tout détaillant dont la surface de vente relative aux équipements électriques et électroniques (EEE) est d'au moins 400 m² ou auprès d'un détaillant alimentaire qui propose des EEE au moins plusieurs fois par an et dont la surface de vente totale est de 800 m². Les DEEE de grande taille peuvent être retournés gratuitement au détaillant concerné lors de l'achat d'un nouvel appareil du même type. En ce qui concerne les modalités de la collecte des DEEE en cas d'expédition de l'appareil nouvellement acheté, veuillez contacter votre détaillant. Dans la mesure du possible, veuillez retirer toutes les piles et tous les accumulateurs ainsi que toutes les lampes amovibles avant de mettre l'appareil au rebut. Veuillez noter que vous êtes responsable de la suppression de toutes les données personnelles sur l'appareil à mettre au rebut.

2. INSTALLATION ET PRÉPARATION À L'UTILISATION

AVERTISSEMENT : Cet appareil doit être installé par un professionnel agréé ou par un technicien qualifié, conformément aux instructions de cette notice et conformément aux normes d'installation en vigueur.

- Toute installation incorrecte invalide la garantie et peut entraîner des dommages ou des blessures pour lesquels le fabricant ne peut être tenu responsable.
- Avant l'installation, s'assurer que les conditions locales de la distribution (tension et fréquence de l'électricité et/ou nature du gaz et pression du gaz) et les réglages de l'appareil sont compatibles. Les conditions de réglage de cet appareil figurent sur l'étiquette.
- Les lois, réglementations, décrets et normes en vigueur dans le pays d'installation doivent être appliqués (règles de sécurité, recyclage conformément à la réglementation, etc.).

2.1. INSTRUCTIONS DESTINÉES À L'INSTALLATEUR

Instructions générales

- Après avoir retiré les matériaux d'emballage de l'appareil et de ses accessoires, vérifier que l'appareil n'est pas endommagé. Si l'appareil est peut-être endommagé, ne pas l'utiliser et contacter immédiatement un professionnel agréé ou un technicien qualifié.
- Vérifier qu'aucun élément ou matériau combustible ou inflammable, par exemple un rideau, de l'huile, un tissu, etc., ne se trouve à proximité immédiate.
- Le plan de travail et les meubles autour de l'appareil doivent pouvoir supporter une température supérieure à 100 °C.
- Si une hotte ou un placard doit être installé au-dessus de l'appareil, la distance de sécurité entre le plan de cuisson et le placard ou la hotte doit correspondre à celle présentée sur la figure ci-dessous.

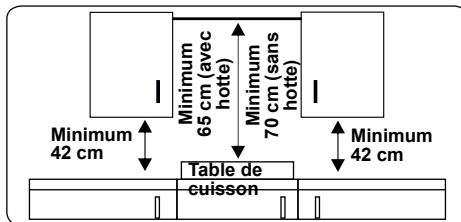

- Cet appareil ne doit pas être installé directement au-dessus d'un lave-vaisselle, d'un réfrigérateur, d'un congélateur, d'un lave-linge ou d'un sèche-linge.
- Si la base de l'appareil est accessible, placer une protection faite d'un matériau adapté sous la base de l'appareil, en s'assurant qu'il n'est pas possible d'accéder à la base de l'appareil.
- L'appareil peut être placé près d'un meuble, à condition que dans la zone d'installation de l'appareil, la hauteur du meuble ne dépasse pas la hauteur du plan de cuisson.

2.2. INSTALLATION DE LA TABLE DE CUISSON

L'appareil est livré avec un kit d'installation comprenant une bande d'étanchéité adhésive, des supports et des vis de montage.

- Découper les dimensions de l'ouverture comme indiqué sur la figure. Repérer l'ouverture sur le plan de travail afin que, une fois la table de cuisson installée, les exigences suivantes soient respectées.

B (mm)	290	min. A (mm)	50
T (mm)	510	min. C (mm)	100
H (mm)	42.5	min. E (mm)	250
C1 (mm)	270	min. F (mm)	10
C2 (mm)	490	G (mm)	20
D (mm)	50	I (mm)	25
J (mm)	5		

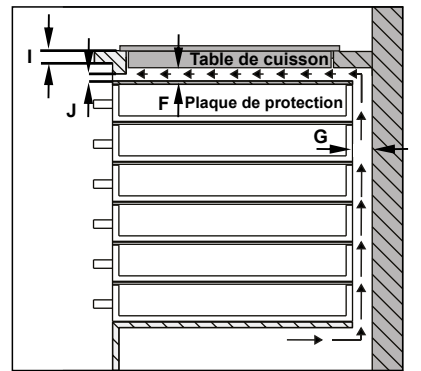
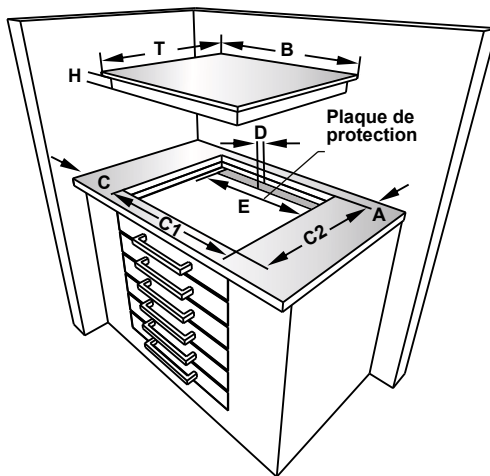
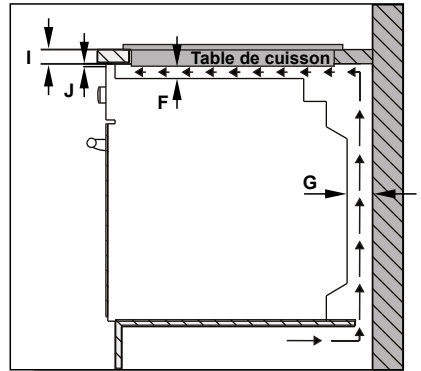
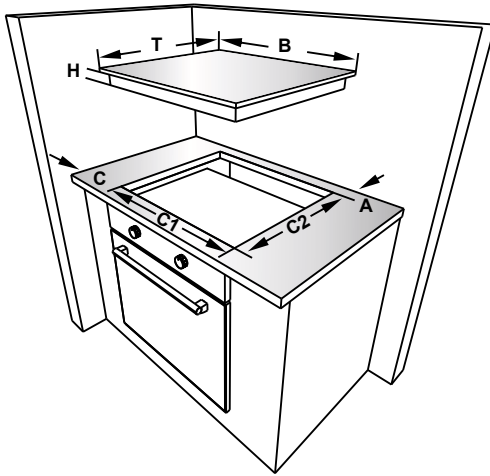

- Placer la table de cuisson dans la découpe. Marquer l'emplacement de la table de cuisson sur le plan de cuisson.

- Retirer la table de cuisson. Placer le joint sur la ligne tracée. Vérifier que la ligne se trouve bien au centre du joint. Vérifier que les jonctions se chevauchent dans les angles et qu'il ne reste pas d'espace le long du joint.

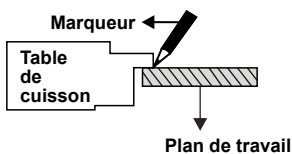

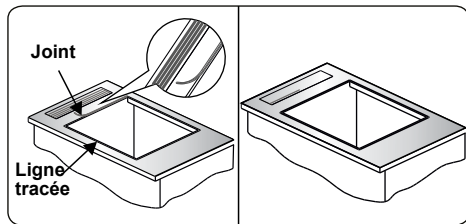

- Insérer l'appareil dans l'ouverture et le fixer en position finale à l'aide des supports (A) et des vis (B). Ajuster la position des supports en fonction de l'épaisseur du plan de travail et serrer les vis de façon homogène. Découper et éliminer toute la partie superflue (C) autour de l'appareil.

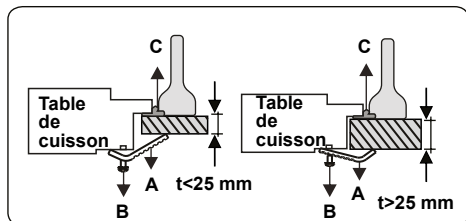
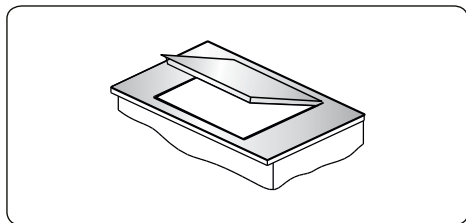

2.3. BRANCHEMENT ÉLECTRIQUE ET SÉCURITÉ

⚠ AVERTISSEMENT : Le branchement électrique de cet appareil doit être effectué par un professionnel agréé ou par un électricien qualifié, conformément aux instructions de cette notice et conformément aux normes d'installation en vigueur.

⚠ AVERTISSEMENT : L'APPAREIL DOIT ÊTRE BRANCHÉ À LA TERRE.

- Avant le branchement sur le secteur, vérifier si la tension nominale de l'appareil (marquée sur la plaque signalétique de l'appareil) correspond à la tension de l'alimentation électrique. Le câble d'alimentation électrique doit lui aussi être capable de supporter

la puissance nominale de l'appareil (également mentionnée sur la plaque signalétique de l'appareil).

- Lors de l'installation, s'assurer de bien utiliser des câbles correctement isolés. Tout branchement incorrect risque d'endommager votre appareil. Si le câble d'alimentation électrique est endommagé et doit être remplacé, faire appel à une personne qualifiée pour effectuer cette opération.
- Ne pas utiliser d'adaptateur, de multiprise, ni de rallonge électrique.
- Le cordon d'alimentation doit être tenu éloigné des parties chaudes de l'appareil et ne doit pas être plié ni écrasé. À défaut, le cordon risque d'être endommagé et de provoquer un court-circuit.
- Si l'appareil n'est pas branché sur le secteur par une prise, installer un sectionneur multipolaire (avec un espacement des contacts d'au minimum 3 mm), conformément aux réglementations en matière de sécurité.
- Ce sectionneur à fusibles doit être facilement accessible une fois l'appareil installé.
- Vérifier que tous les branchements sont bien serrés.
- Fixer le câble d'alimentation sur le bornier, puis refermer le couvercle.
- Le branchement du boîtier de jonction est placé sur le boîtier de jonction.

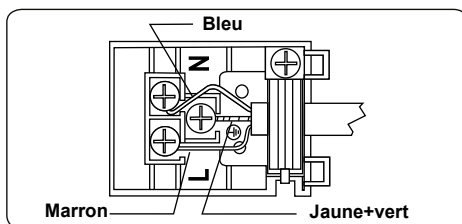

3. CARACTÉRISTIQUES DU PRODUIT

 **Important** : Les caractéristiques du produit varient et l'apparence de votre appareil peut être différente de celle présentée sur les figures ci-dessous.

Liste des composants

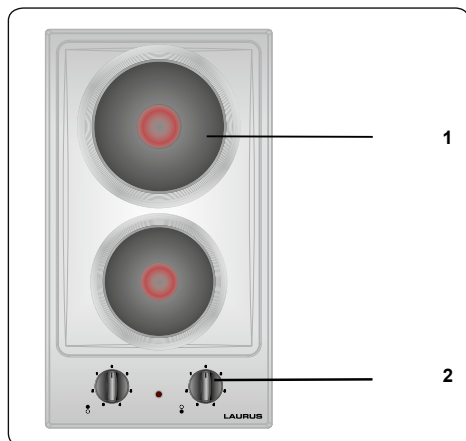

1. Foyer électrique
2. Bandeau de commande

4. UTILISATION DE L'APPAREIL

4.1. COMMANDES DE LA TABLE DE CUISSON

Foyer électrique

Le foyer électrique est contrôlé par une manette à 6 positions.

Placer la manette sur une de ces positions pour utiliser le foyer électrique. Près de chaque manette de la table de cuisson se trouve un petit symbole qui indique quel foyer électrique est contrôlé par cette manette. Le témoin allumé/éteint du bandeau de commandes indique quels sont les foyers électriques en cours d'utilisation.

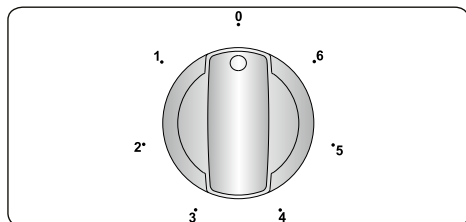

Position du bouton	Fonction
0	Position Off
1	Pour faire fondre du beurre ou autre et pour réchauffer de petites quantités de liquide
2	Pour réchauffer de plus grandes quantités de liquide. Pour préparer des crèmes et des sauces.
3	Pour décongeler des aliments et les faire cuire.
4	Pour faire cuire du poisson et des viandes délicates.
5	Pour faire cuire des steaks ou d'autres viandes.
6	Pour faire bouillir de grandes quantités de liquides ou pour faire frire.

AVERTISSEMENT :

- Lors de la première utilisation du foyer électrique ou après une longue période sans utilisation, il est nécessaire d'évacuer l'humidité qui peut s'être accumulée autour des éléments électriques du foyer. Pour cela, faire fonctionner le foyer électrique à son réglage le plus bas pendant environ 20 minutes.
- Ne faites jamais fonctionner la plaque

chauffante sans ustensiles. Sinon, cela pourrait causer des défauts au niveau de la table de cuisson.

- Utiliser uniquement des ustensiles à fond plat avec une base épaisse.
- Vérifier que le dessous des ustensiles est bien sec avant de les placer sur les foyers électriques.
- Lorsqu'un foyer électrique est utilisé, vérifier que l'ustensile est correctement centré dessus.
- Ne jamais utiliser d'ustensiles dont le diamètre est supérieur ou inférieur à celui du foyer électrique, car ceci gaspille de l'énergie.

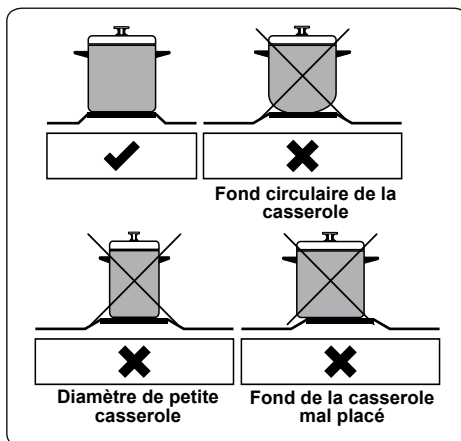

- Si possible, toujours utiliser un couvercle sur les ustensiles pour éviter toute perte de chaleur.
- En cours d'utilisation, la température des surfaces accessibles peut être élevée. Il est impératif de tenir les enfants et les animaux à l'écart de la table de cuisson pendant son utilisation et jusqu'à ce qu'elle ait entièrement refroidi.
- En cas de fissure sur le plan de cuisson, l'éteindre immédiatement et le faire remplacer par un technicien agréé.

5. NETTOYAGE ET ENTRETIEN

5.1. NETTOYAGE

 **AVERTISSEMENT** : Arrêter l'appareil et le laisser refroidir avant de le

nettoyer.

Instructions générales

- Vérifier si les agents de nettoyage sont adaptés et recommandés par leur fabricant avant de les utiliser sur votre appareil.
- Utiliser une crème nettoyante ou un liquide nettoyant qui ne contient pas de particules. Ne pas utiliser de crèmes caustiques (corrosives), de poudres de nettoyage abrasives, de laine métallique ou d'ustensiles trop durs, car ils risquent d'endommager les surfaces de l'appareil.

 Ne pas utiliser de produits nettoyants contenant des particules, car ils risquent de rayer le verre et les parties émaillées et peintes de votre appareil.

- Nettoyer immédiatement tout débordement de liquide afin d'éviter que les différentes pièces soient endommagées.

 Ne pas utiliser de nettoyeur à la vapeur pour nettoyer les différentes parties de l'appareil.

Nettoyage de la résistance du foyer électrique

- Nettoyer régulièrement la résistance du foyer électrique.
- Essuyer le foyer électrique à l'aide d'un chiffon doux trempé dans de l'eau. Faire ensuite fonctionner le foyer électrique pendant quelques instants afin qu'il soit totalement sec.

Nettoyage des parties émaillées (si applicable)

- Nettoyer régulièrement les parties émaillées de votre appareil.
- Essuyer les parties émaillées à l'aide d'un chiffon doux trempé dans de l'eau savonneuse. Les essuyer ensuite à nouveau à l'aide d'un chiffon humide, puis les sécher.

 Ne pas nettoyer les parties émaillées lorsqu'elles sont encore chaudes après la cuisson.

 Ne pas laisser trop longtemps de vinaigre, de café, de lait, de sel, d'eau, de jus de citron ou de jus de tomate sur les surfaces émaillées.

Nettoyage des parties en acier

inoxydable (si applicable)

- Nettoyer régulièrement les parties en acier inoxydable de votre appareil.
- Essuyer les parties en acier inoxydable à l'aide d'un chiffon doux trempé dans de l'eau pure. Rincer, puis sécher à l'aide d'un chiffon sec.

 Ne pas nettoyer les parties en acier inoxydable lorsqu'elles sont encore chaudes après la cuisson.

 Ne pas laisser trop longtemps de vinaigre, de café, de lait, de sel, d'eau, de jus de citron ou de jus de tomate sur les surfaces en acier inoxydable.

6. DÉPANNAGE ET TRANSPORT

6.1. DÉPANNAGE



Si le problème persiste sur votre appareil après avoir suivi ces étapes de dépannage de base, contacter un professionnel agréé ou un technicien qualifié.

Problème	Cause possible	Solution
La table de cuisson ou les zones de cuisson ne peuvent pas être allumées.	Il n'y a pas d'alimentation électrique.	Vérifier le fusible se rapportant à l'appareil dans le boîtier de fusibles. Vérifier que l'alimentation électrique n'est pas coupée en essayant d'allumer d'autres appareils électroniques.
La table de cuisson émet une odeur lors des premières utilisations.	L'appareil est neuf.	Chauffer pendant 30 minutes une casserole remplie d'eau sur chaque zone de cuisson.

6.2. TRANSPORT

S'il est nécessaire de transporter le produit, le placer dans son emballage d'origine et son carton d'origine. Respecter les indications de transport sur l'emballage. À l'aide de ruban adhésif, fixer les éléments mobiles au produit afin d'éviter tout dommage pendant le transport.

En l'absence de l'emballage d'origine, préparer un carton permettant de protéger l'appareil (notamment au niveau des surfaces externes) des risques extérieurs.

Wij danken u dat u voor dit product hebt gekozen.

Deze gebruikershandleiding bevat belangrijke informatie over veiligheid en instructies die zijn bedoeld u te helpen in de bediening en het onderhoud van uw apparaat. Neem de tijd om deze gebruikershandleiding door te lezen voordat u uw apparaat in gebruik neemt en bewaar hem als naslagwerk voor de toekomst.

Symbool	Type	Betekenis
	WAARSCHUWING	Risico op ernstig of dodelijk letsel
	RISICO OP ELEKTRISCHE SCHOK	Risico van gevaarlijke spanning
	BRAND	Waarschuwing; Gevaar voor brand / ontvlambare materialen
	LET OP	Risico op letsel of beschadiging aan eigendom
	BELANGRIJK / OPMERKING	Correcte bediening van het systeem

INHOUD

1.VEILIGHEIDSINSTRUCTIES	4
1.1. Algemene veiligheidswaarschuwingen	4
1.2. Waarschuwingen bij de installatie	6
1.3. Tijdens het gebruik	7
1.4. Tijdens reiniging en onderhoud	8
2.INSTALLATIE EN VOORBEREIDING VOOR GEBRUIK	10
2.1. Instructies voor de installateur	10
2.2. Installatie van de kookplaat	10
2.3. Elektrische aansluiting en veiligheid	12
3.PRODUCTKENMERKEN	13
4.GEBRUIK VAN HET PRODUCT	14
4.1. Bedieningsknoppen oven	14
5.REINIGING EN ONDERHOUD	14
5.1. Reiniging	14
6.PROBLEEMOPLOSSING EN TRANSPORT	16
6.1. Probleemoplossing	16
6.2. Transport	16

1. VEILIGHEIDSINSTRUCTIES

- Lees deze instructies zorgvuldig en volledig voor u uw apparaat in gebruik neemt en bewaar deze op een handige locatie voor eventuele raadpleging in de toekomst.
- Deze handleiding is geschreven voor meer dan één model en het is daarom mogelijk dat een aantal functies, die in deze handleiding worden besproken, niet aanwezig zijn op uw apparaat. Let daarom tijdens het lezen van deze handleiding in het bijzonder op de afbeeldingen.

1.1. ALGEMENE VEILIGHEIDSWAARSCHUWINGEN



- Dit apparaat mag worden gebruikt door kinderen vanaf 8 jaar en ouder en personen met een verminderde fysieke, gevoelsmatige en mentale vaardigheden of een gebrek aan ervaring en kennis als ze onder toezicht staan of instructies krijgen met betrekking tot het veilige gebruik van het apparaat en de betrokken risico's. Kinderen mogen niet met het apparaat spelen. Kinderen mogen zonder toezicht het apparaat niet schoonmaken of onderhoudswerkzaamheden uitvoeren.

 **WAARSCHUWING:** Het apparaat en zijn toegankelijke onderdelen worden tijdens gebruik heet. Zorg ervoor geen verwarmingselementen aan te raken. Kinderen jonger dan 8 jaar moeten uit de buurt worden gehouden, tenzij ze onder voortdurend toezicht staan.

  **WAARSCHUWING:** Onbeheerd koken met vet of olie op een kookplaat kan gevaarlijk zijn en brand veroorzaken. Probeer een brand NOOIT met water te blussen, maar schakel het apparaat uit en dek de vlam af met bijv. een deksel of een branddeken.

 **LET OP:** Op het bereidingsproces moet worden toegezien. Op een kort bereidingsproces moet voortdurend worden toegezien.

  **WAARSCHUWING:** Brandgevaar: bewaar geen voorwerpen op de kookoppervlakken.

  **WAARSCHUWING:** Als het oppervlak gebarsten is, moet u het apparaat uitschakelen om het risico op elektrische schokken te voorkomen.

- Voor modellen met geïntegreerde deksel geldt dat bij morsen de deksel schoongemaakt dient te worden voor gebruik en dat u de kookplaat af moet laten koelen voordat u de deksel sluit.
- Gebruik het apparaat niet met een externe timer of afzonderlijk afstandsbedieningsysteem.
- Gebruik geen schurende reinigingsmiddelen of schuursponsjes om de ovenoppervlakken te reinigen. Deze kunnen het oppervlak krassen en dit kan leiden tot het barsten van het glas of schade aan de oppervlakken.
- Gebruik geen stoomreinigers om het apparaat schoon te maken.
- Uw apparaat werd geproduceerd conform de toepasselijke lokale en internationale normen en voorschriften.
- Onderhoud en reparaties mogen alleen door erkend onderhoudspersoneel worden uitgevoerd. Installatie- en onderhoudswerk dat door niet-erkende installateurs wordt uitgevoerd kan u in gevaar brengen. De specificaties van het apparaat mogen niet worden gewijzigd of aangepast. Ongeschikte kookplaatbeschermers kunnen ongelukken veroorzaken.
- Voor de aansluiting van uw apparaat moet u

ervoor zorgen dat de lokale distributievoorwaarden (soort gas en gasdruk of elektrische spanning en frequentie) en de vereisten van het apparaat compatibel zijn. De specificaties voor dit apparaat staan vermeld op het label.

 **LET OP:** Dit apparaat is uitsluitend bedoeld voor de bereiding van etenswaren en voor huishoudelijk gebruik. Het mag niet worden gebruikt voor andere doeleinden of in een andere toepassing, zoals voor niet-huishoudelijk gebruik, in een commerciële omgeving of om een ruimte te verwarmen.

- Alle mogelijke maatregelen werden genomen om uw veiligheid te garanderen. Omdat het glas kan breken dient u bij het reinigen voorzichtig te werk te gaan om krassen te vermijden. Zorg dat u niet met accessoires op het glas slaat of klopt.
- Zorg ervoor dat het netsnoer tijdens de installatie niet klem komt te zitten of wordt beschadigd. Om elk risico uit te sluiten moet het netsnoer door de fabrikant, zijn onderhoudsdienst of een gekwalificeerd persoon worden vervangen als het is beschadigd.
- Houd kinderen en dieren uit de buurt van dit apparaat.



1.2. WAARSCHUWINGEN BIJ DE INSTALLATIE

- U mag het apparaat niet gebruiken voor de installatie volledig uitgevoerd is.
- Het apparaat moet worden gemonteerd door een geautoriseerde monteur. De fabrikant is niet verantwoordelijk voor eventuele schade die kan worden veroorzaakt door de defecte plaatsing en installatie door niet-geautoriseerde personen.
- Controleer bij het uitpakken van het apparaat of

er tijdens het transport geen schade is opgelopen. Neem in geval van twijfel het apparaat niet in gebruik en neem onmiddellijk contact op met uw leverancier of een erkende servicedienst. De materialen van de verpakking (nylon, nietjes, piepschuim, enz.) kunnen schadelijk zijn voor kinderen. Ze moeten dan ook onmiddellijk verzameld en verwijderd worden.

- Bescherm uw apparaat tegen weersomstandigheden. Stel het niet bloot aan de zon, regen, sneeuw, stof of overmatig vocht.
- De omliggende materialen van het apparaat (o.a. kastjes) moeten minimaal bestand zijn tegen een temperatuur van 100 °C.
- De temperatuur van het bodemoppervlak van de kookplaat kan tijdens gebruik stijgen, er moet daarom een plaat onder het product worden geïnstalleerd.

1.3. TIJDENS HET GEBRUIK

- Zet geen ontvlambaar of brandbaar materiaal in of vlakbij het apparaat als het in werking is.
-   Laat het fornuis niet onbeheerd achter wanneer u met vaste of vloeibare vetten kookt. Deze kunnen bij oververhitting vlam vatten. Giet nooit water op vlammen die worden veroorzaakt door olie/vet. Schakel het fornuis uit en dek de pan af met zijn deksel of een branddeken.
- U moet pannen steeds centraal op de kookzone plaatsen, en de handvaten moeten veilig worden gedraaid zodat ze niet kunnen worden omgestoten of vast genomen.
 - Indien het product voor een langere periode niet wordt gebruikt, draait u de hoofdschakelaar uit.

- Let erop dat de bedieningstoetsen van het fornuis steeds op “0” (stop) staan als het apparaat niet wordt gebruikt.

1.4. TIJDENS REINIGING EN ONDERHOUD

- Zorg ervoor dat uw apparaat van de stroom is afgesloten voordat u schoonmaak- of onderhoudswerkzaamheden uitvoert.
- Verwijder de bedieningsknoppen niet tijdens het reinigen van het bedieningspaneel.
- Om de efficiëntie en veiligheid van het apparaat te handhaven, raden we aan dat u steeds de originele reserveonderdelen gebruikt en dat u bij een eventueel probleem uitsluitend beroep doet op onze erkende servicedienst.

EG-conformiteitsverklaring

 We verklaren dat onze producten voldoen aan de van toepassing zijnde Europese richtlijnen, besluiten en voorschriften in de normen waarnaar wordt verwezen.

Dit apparaat werd uitsluitend ontworpen voor om thuis te koken. Het gebruik voor andere doeleinden (zoals het verwarmen van een ruimte) is niet toegestaan en gevaarlijk.

 De gebruiksinstructies zijn van toepassing op verschillende modellen. U kunt verschillen opmerken tussen deze instructies en uw model.

Afvoeren van uw oude machine

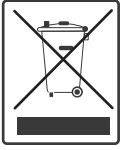

Het symbool van de doorkruiste verrijdbare afvalbak op het product of de verpakking betekent dat het apparaat niet samen met ander huishoudelijk afval mag worden weggegooid, maar apart moet worden ingezameld.

U kunt het apparaat gratis afgeven bij uw plaatselijke afvalinzamelingssysteem. De adressen kunt u opvragen bij uw verantwoordelijke stads- of gemeentebestuur. Kleine afgedankte elektrische en elektronische apparaten (AEEA) met een randlengte tot 25 cm kunt u ook gratis inleveren bij een detailhandelaar met een verkoopoppervlakte voor elektrische en elektronische apparatuur (EEA) van ten minste 400 m² of bij een levensmiddelenhandelaar die ten minste een paar keer per jaar EEA aanbiedt met een totale verkoopoppervlakte van 800 m². Grotere AEEA kan bij aankoop van een nieuw product van hetzelfde type gratis worden ingeleverd bij de desbetreffende detailhandelaar. Neem contact op met uw detailhandelaar voor de voorwaarden voor de inzameling van AEEA in geval van verzending van het nieuw gekochte product.

Indien mogelijk, verwijder alle batterijen en accu's, evenals alle verwijderbare lampen, voordat u het apparaat wegdoet.

Houdt u er rekening mee dat u verantwoordelijk bent voor het verwijderen van alle persoonlijke gegevens op het weg te werpen apparaat.

2. INSTALLATIE EN VOORBEREIDING VOOR GEBRUIK

WAARSCHUWING: Dit apparaat mag uitsluitend worden geïnstalleerd door erkend onderhoudspersoneel of een gekwalificeerd elektricien en overeenkomstig de instructies van deze handleiding en conform de geldende plaatselijke voorschriften.

- Onjuiste installatie kan letsel en schade veroorzaken, waar de fabrikant niet aansprakelijk kan worden gehouden en de garantie kan hierdoor komen te vervallen.
- Voor de installatie moet u ervoor zorgen dat de lokale distributievoorwaarden (aard van het gas en gasdruk en/of elektrische spanning en frequentie) en de vereisten van het apparaat compatibel zijn. De instellingscondities voor dit apparaat staan vermeld op het typeplaatje.
- De geldende wetten, verordeningen, richtlijnen en normen van het land van gebruik van het apparaat moeten worden opgevolgd (veiligheidsvoorschriften, correct hergebruik volgens de regelgeving, enz.).

2.1. INSTRUCTIES VOOR DE INSTALLATEUR

Algemene instructies

- Zorg er na verwijdering van het verpakkingsmateriaal van het apparaat en de accessoires voor dat het apparaat niet beschadigd is. Indien u schade denkt vast te stellen, mag u het apparaat niet gebruiken en moet u onmiddellijk contact opnemen met erkend servicepersoneel of een gekwalificeerd elektricien.
- Zorg ervoor dat er geen brandbare of ontvlambare materialen in de buurt zijn, zoals gordijnen, olie, wasgoed, enz., die snel vlamvatten.
- Apparaten om het apparaat heen moeten zijn gemaakt van materialen die bestand zijn tegen temperaturen van boven 100 °C.
- Als er boven het apparaat een afzuigkap of kast wordt geïnstalleerd, treft u hieronder de veilige afstand tussen het kookoppervlak en een kast/afzuigkap.

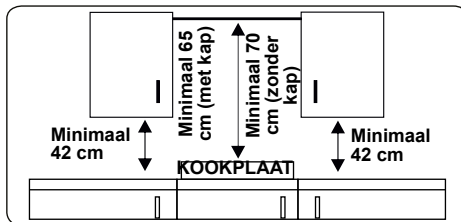

- Het apparaat mag niet worden geïnstalleerd direct boven een vaatwasmachine, koelkast, diepvriezer, wasmachine of wasdroger.
- Als de onderkant van het apparaat met de hand kan worden bereikt, moet een barrière van geschikt materiaal aan de onderkant van het apparaat worden geplaatst om er zo voor te zorgen dat er geen toegang is tot de onderkant van het apparaat.
- Het apparaat kan dicht bij andere meubelen geplaatst worden op voorwaarde dat de meubelen in de zone waar het apparaat opgesteld is niet hoger zijn dan de kookplaat.

2.2. INSTALLATIE VAN DE KOOKPLAAT

Het apparaat wordt geleverd met een installatiekit, inclusief zelfklevend afdichtingsmateriaal en bevestigingsbeugels en -schroeven.

- Snij de openingsafmetingen uit zoals wordt aangegeven op de afbeelding. Plaats de opening dusdanig op het aanrechtblad dat de volgende vereisten zijn gevolgd nadat de kookplaat is geïnstalleerd.

B (mm)	290	min. A (mm)	50
T (mm)	510	min. C (mm)	100
H (mm)	42.5	min. E (mm)	250
C1 (mm)	270	min. F (mm)	10
C2 (mm)	490	G (mm)	20
D (mm)	50	I (mm)	25
J (mm)	5		

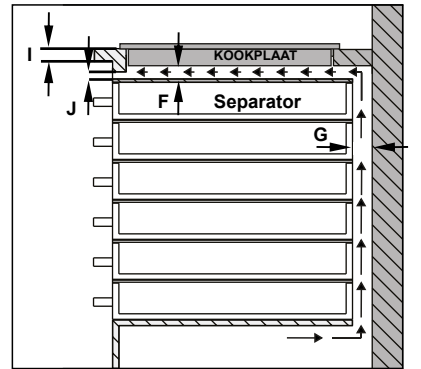
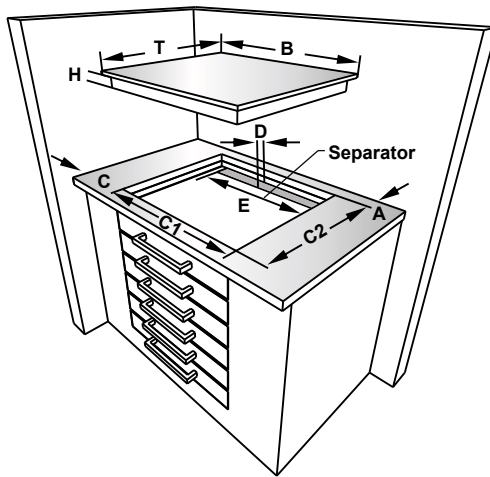
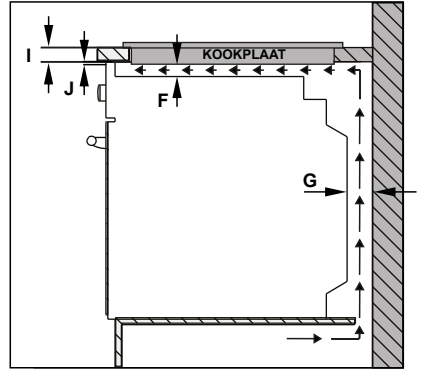
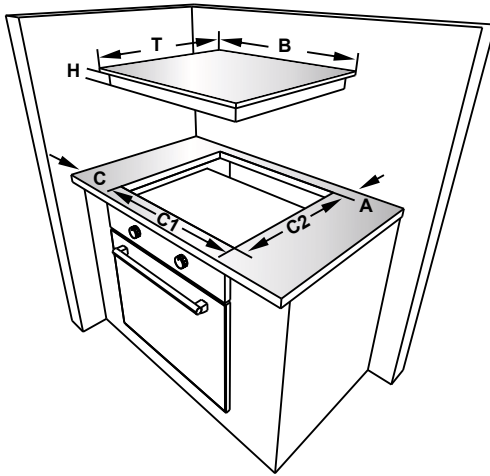

- Plaats de kookplaat in de uitsparing. Markeer de plaats van de kookplaat met een marker op het werkblad.

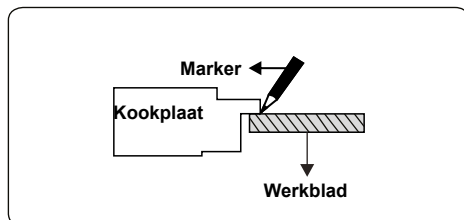

- Verwijder de kookplaat. Plaats de pakking op de door u gemarkeerde lijn. Zorg ervoor dat de lijn zich in het midden van de pakking bevindt. Zorg dat de naden bij de hoeken overlappen en dat er geen gat langs het afdichtmateriaal achterblijft.

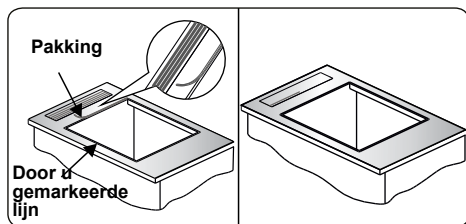

- Bevestig het apparaat in de opening en zet vast op zijn plek met de beugels (A) en schroeven (B). Pas de positie van de beugels aan naar de dikte van het aanrechtblad en draai de schroeven gelijkmatig vast. Snij de overtollige pakking (C) voorzichtig rond het apparaat weg.

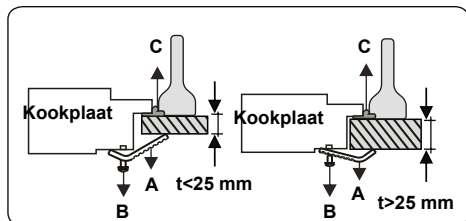
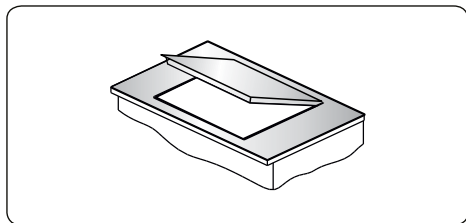

2.3. ELEKTRISCHE AANSLUITING EN VEILIGHEID

! **WAARSCHUWING:** De elektrische aansluiting van dit apparaat mag uitsluitend worden uitgevoerd door erkend onderhoudspersoneel of een gekwalificeerd elektricien en overeenkomstig de instructies van deze handleiding en conform de geldende voorschriften.

! **WAARSCHUWING: DIT TOESTEL MOET WORDEN GEAARD.**

- Voordat dit apparaat op de stroom wordt aangesloten, dient het maximale vermogen van het apparaat (weergegeven op het identificatielabel van het apparaat) te worden vergeleken met de beschikbare netspanning, en de

bedrading van de netspanning moet het maximale vermogen van het apparaat aankunnen (ook weergegeven op het identificatielabel van het apparaat).

- Zorg er tijdens installatie voor dat er geïsoleerde kabels worden gebruikt. Een onjuiste aansluiting kan uw apparaat beschadigen. Als het stroom snoer beschadigd is, dient dit door gekwalificeerd personeel te worden vervangen.
- Gebruik geen adapters, meerwegstekkers en/of verlengkabels.
- De stroomkabel moet uit de buurt blijven van hete delen van het apparaat en mag niet worden gebogen of geklemd. Anders kan de kabel beschadigd raken en kortsluiting veroorzaken.
- Als het apparaat niet met een stekker aan de netstroom wordt aangesloten, dient een isolatorschakelaar die geschikt is voor alle polen (met minstens 3 mm contactruimte) te worden gebruikt om aan de veiligheidsvoorschriften te voldoen.
- Nadat het apparaat is geïnstalleerd, moet de gezeekerde schakelaar eenvoudig bereikbaar zijn.
- Zorg ervoor dat alle aansluitingen goed vastzitten.
- Bevestig de stroomkabel in de kabelklem en sluit de deksel.
- De aansluiting op het klemmenblok wordt gedaan op de aansluitkast.

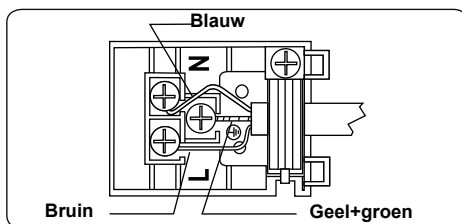

3. PRODUCTKENMERKEN

 **Belangrijk:** De specificaties van het product verschillen en het uiterlijk van uw apparaat kan afwijken van de afbeeldingen die hieronder zijn weergegeven.

Onderdelenlijst

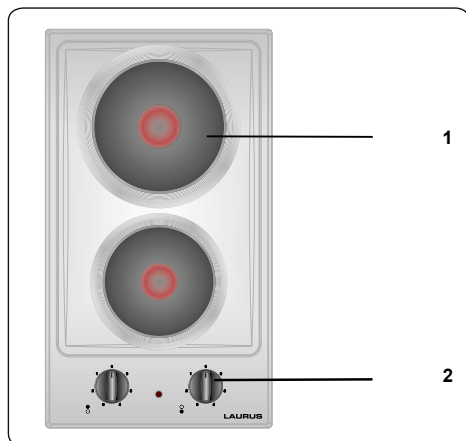

1. Warmhoudplaat
2. Bedieningspaneel

4. GEBRUIK VAN HET PRODUCT

4.1. BEDIENINGSKNOPPEN OVEN

Kookplaat

De kookplaat wordt geregeld door middel van een knop met 6 standen.

Door de bedieningsknop in één van deze posities te zetten, gaat de kookplaat werken. Vlakbij iedere bedieningsknop op de kookplaat treft u een klein diagram aan dat u toont welke kookplaat met die knop wordt bediend. Het aan/uit-lampje op het bedieningspaneel geeft aan of de kookplaten in gebruik zijn.

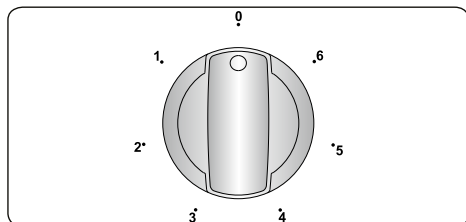

Knopstanden	Funcie
0	Uit-stand
1	Om boter enz. te smelten en om kleine hoeveelheden vloeistof op te warmen
2	Om grotere hoeveelheden vloeistof op te warmen. Om roomsauzen en soepen te bereiden
3	Om voedsel voor bereiding te ontdooien
4	Om delicate vlees- en vissoorten te bereiden
5	Om vlees en steaks te bakken
6	Om grotere hoeveelheden vloeistof te koken of te frituren

WAARSCHUWING:

- Bij het eerste gebruik of wanneer de kookplaat gedurende langere tijd niet is gebruikt, moet vocht - dat rond de elektrische elementen van de plaat verzameld kan zijn - worden verwijderd. Laat de kookplaat hiervoor circa 20 minuten werken op zijn laagste stand.
- Gebruik de kookplaat nooit zonder pan. Anders kan het bovengedeelte van de kookplaat defecten in de vormgeving vertonen.

- Maak uitsluitend gebruik van pannen met vlakke en dikke bodems.
- Zorg ervoor dat de basis van de pan droog is voor u deze op de kookplaat zet.
- Wanneer de kookplaat aanstaat, is het van belang dat de pan correct in het midden staat.
- Gebruik nooit een pan met een kleinere diameter dan de kookplaat, want dit veroorzaakt energieverspilling.

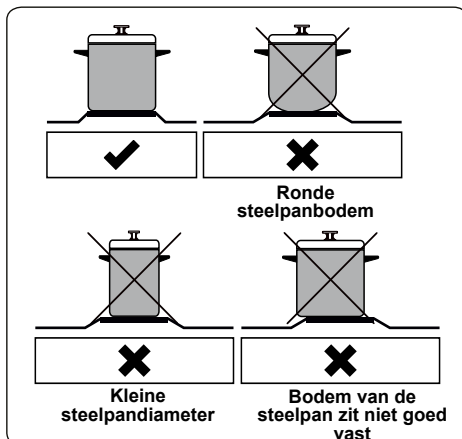

- Plaats bij voorkeur altijd een deksel op de pan om warmteverlies te voorkomen.
- De temperatuur van toegankelijke onderdelen kan hoog zijn wanneer het apparaat werkt. Houd kinderen buiten bereik van de oven tijdens het grillen en voordat deze na gebruik volledig is afgekoeld.
- Als u een barst op de warmhoudplaat ziet, moet de plaat onmiddellijk worden uitgeschakeld en door een erkende monteur/servicedienst worden vervangen.

5. REINIGING EN ONDERHOUD

5.1. REINIGING

-  **WAARSCHUWING:** Schakel het apparaat uit en laat het volledig afkoelen voordat u schoonmaakwerkzaamheden op uw apparaat uitvoert.

Algemene instructies

- Controleer voor gebruik van schoonmaakmiddelen in uw apparaat of ze geschikt zijn en aanbevolen worden door de fabrikant.
- Gebruik crème of vloeibare reinigingsmiddelen die geen vaste deeltjes bevatten. Gebruik geen bijtende middelen, schuurpoeders, ruwe staalwol of harde gereedschappen, omdat deze het oppervlak kunnen beschadigen.

 Gebruik geen reinigingsmaterialen met vaste deeltjes die kunnen krassen op het glas, emaille en/of geverfde delen van uw apparaat.

- Neem eventueel gemorste vloeistoffen meteen op om te voorkomen dat onderdelen worden beschadigd.

 Gebruik geen stoomreinigers om het apparaat of delen ervan schoon te maken.

Reinigen van het verwarmingselement van de warmhoudplaat

- Reinig het verwarmingselement van de warmhoudplaat regelmatig.
- Veeg de warmhoudplaat na ieder gebruik af met een zachte in zeepwater geweekte doek. Zet de warmhoudplaat dan kort aan om hem volledig te drogen.

Reiniging van geëmailleerde onderdelen (indien aanwezig)

- Reinig de geëmailleerde onderdelen van uw apparaat regelmatig.
- Veeg de geëmailleerde onderdelen na ieder gebruik af met een zachte in zeepwater geweekte doek. Veeg ze daarna nogmaals af met een vochtige doek en droog ze daarna.

 Was de emaille onderdelen niet als ze nog heet zijn van het koken.

 Laat geen azijn, koffie, melk, zout, water, citroen of tomatensap gedurende langere tijd achter op het emaille.

Reinigen van roestvrij stalen onderdelen (indien aanwezig)

- Reinig de roestvrijstalen onderdelen van uw apparaat regelmatig.
- Veeg de roestvrijstalen delen na ieder gebruik af met een uitsluitend in water gedrenkte doek. Droog ze daarna goed af met een droge doek.

 Was de roestvrijstalen onderdelen niet als ze nog heet zijn van het koken.

 Laat geen azijn, koffie, melk, zout, water, citroen of tomatensap gedurende langere tijd achter op het roestvrij staal.

6. PROBLEEMOPLOSSING EN TRANSPORT

6.1. PROBLEEMOPLOSSING



Als u na deze basisprobleemoplossing nog problemen met uw apparaat ondervindt, neem dan contact op met een erkend servicebedrijf of een erkende technicus.

Probleem	Mogelijke oorzaak	Oplossing
De kookplaat of kookzones kunnen niet aangezet worden.	Er is geen stroomvoorziening.	Controleer de zekering voor het apparaat. Controleer of er sprake is van een stroomonderbreking door andere elektronische apparatuur te proberen.
De kookplaat brengt tijdens de eerste kooksessies een geur voort.	Nieuw apparaat.	Verwarm gedurende 30 minuten op iedere kookzone een steelpan gevuld met water.

6.2. TRANSPORT

Maak gebruik van de originele productverpakking en vervoer het product in zijn originele doos. Volg de transportpictogrammen op de verpakking op. Plak alle onafhankelijke onderdelen met tape op het product om te voorkomen dat er tijdens het vervoer schade ontstaat.

Als u de oorspronkelijke verpakking niet hebt: bereid een doos zodanig voor dat het apparaat, in het bijzonder de externe oppervlakken van het product, beschermd zijn tegen externe bedreigingen.

Grazie per aver scelto questo prodotto.

Questo manuale utente contiene importanti informazioni sulla sicurezza e istruzioni sul funzionamento e la manutenzione del vostro apparecchio. Prima di utilizzare quest'ultimo, si prega di leggere attentamente questo manuale utente e di conservarlo per future consultazioni.

Icona	Didascalia	Descrizione
	PERICOLO	Rischio di lesioni gravi o morte
	RISCHIO DI FOLGORAZIONE ELETTRICA	Tensione pericolosa
	INCENDIO	Avvertenza; rischio di incendio / materiali infiammabili
	ATTENZIONE	Rischio di lesioni o danni materiali
	IMPORTANTE / NOTA	Informazioni sul corretto funzionamento del sistema

SOMMARIO

1.ISTRUZIONI DI SICUREZZA	4
1.1. Avvertenze generali di sicurezza	4
1.2. Avvertenze per l'installazione	7
1.3. Precauzioni durante l'uso	8
1.4. Precauzioni per la pulizia e la manutenzione	8
2.INSTALLAZIONE E PREPARAZIONE PER L'USO.....	11
2.1. Istruzioni per l'installatore	11
2.2. Installazione del piano cottura	11
2.3. Collegamento elettrico e sicurezza.....	13
3.CARATTERISTICHE DEL PRODOTTO	14
4.USO DEL PRODOTTO.....	15
4.1. Controlli del piano cottura	15
5.PULIZIA E MANUTENZIONE	15
5.1. Pulizia	15
6.RISOLUZIONE DEI PROBLEMI E TRASPORTO.....	17
6.1. Risoluzione dei problemi	17
6.2. Trasporto	17



1. ISTRUZIONI DI SICUREZZA

- Leggere attentamente tutte le istruzioni prima di utilizzare l'apparecchio e tenerle in un luogo adatto per riferimento quando necessario.
- Questo manuale è stato preparato per più di un modello, quindi il vostro apparecchio potrebbe non avere alcune delle funzioni descritte all'interno. Per questo motivo, è importante prestare particolare attenzione a tutte le illustrazioni durante la lettura del manuale utente.



1.1. AVVERTENZE GENERALI DI SICUREZZA

- Questo apparecchio può essere utilizzato solo da adulti istruiti sull'uso sicuro dell'apparecchio e in grado di comprendere i rischi connessi. I bambini non devono giocare con l'apparecchio. La pulizia e la manutenzione dell'apparecchio devono essere eseguite da adulti.

 **PERICOLO:** L'apparecchio e le sue parti accessibili diventano estremamente caldi durante l'uso. Prestare attenzione per evitare di toccare gli elementi riscaldanti. Tenere lontani i bambini, a meno che non siano continuamente sorvegliati.

  **PERICOLO:** La cottura incustodita con grasso o olio su un piano di cottura può essere pericolosa e provocare incendi. Non cercare MAI di spegnere un tale fuoco con acqua, ma spegnere l'apparecchio e coprire la fiamma con un coperchio o una coperta antincendio.

 **AVVERTENZA:** Il processo di cottura deve essere supervisionato. Un processo di cottura a breve termine deve essere continuamente supervisionato.

  **PERICOLO:** Pericolo di incendio: non conservare oggetti sulle superfici di cottura.

 **PERICOLO:** Se la superficie è incrinata, spegnere l'apparecchio per evitare la possibilità di scosse elettriche.

- Per i modelli che incorporano un coperchio del piano di cottura, rimuovere qualsiasi residuo di cibo dal coperchio prima di aprirlo. Lasciar raffreddare la superficie del piano di cottura prima di chiudere il coperchio.
- L'apparecchio non deve essere alimentato da un dispositivo di commutazione esterno, ad esempio un timer, o collegato a un circuito che viene regolarmente acceso e spento da un dispositivo esterno.
- Non utilizzare detergenti abrasivi o spugne abrasive per pulire le superfici del forno. Questi possono graffiare le superfici e provocare la rottura del vetro dello sportello o danni alle superfici stesse.
- Non utilizzare pulitori a vapore per pulire l'apparecchio.
- Il vostro apparecchio è prodotto in conformità con tutti gli standard e le normative locali e internazionali applicabili.
- I lavori di installazione devono essere eseguiti da personale qualificato mentre i lavori di manutenzione e riparazione devono essere eseguiti esclusivamente dal servizio di assistenza tecnica autorizzato. Interventi svolti da personale non in possesso di requisiti indicati possono rendere pericoloso l'apparecchio. Non alterare o modificare in alcun modo le specifiche dell'apparecchio.
- Prima di collegare l'apparecchio, assicurarsi che le condizioni di distribuzione locali (natura e pressione del gas o tensione e frequenza elettrica) e le specifiche dell'apparecchio siano compatibili.

Le specifiche di questo apparecchio sono riportate sull'etichetta.

⚠ ATTENZIONE: Questo apparecchio è progettato esclusivamente per la cottura di alimenti ed è destinato esclusivamente all'uso domestico. Non deve essere utilizzato per altri scopi o in qualsiasi altra applicazione, ad esempio per uso non domestico, in un ambiente commerciale o per riscaldare una stanza. Utilizzi differenti o l'uso commerciale invalideranno la garanzia.

- Sono state prese tutte le precauzioni possibili per garantire la vostra sicurezza. Prestare attenzione durante la pulizia del vetro poiché quest'ultimo potrebbe rompersi o graffiarsi. Evitare di colpire o battere il vetro con gli accessori o con altri oggetti.
- Un cavo di alimentazione o una spina danneggiati possono provocare un incendio o una folgorazione. Se danneggiati, devono essere sostituiti. Ciò deve essere eseguito solo da personale qualificato.
- Tenere lontani bambini e animali da questo apparecchio.
- Il produttore non si assume alcuna responsabilità per le conseguenze di eventuali errori causati da fattori sui quali non ha controllo. Inoltre il produttore non assicura la validità e correttezza delle informazioni fornite se al software e all'apparecchiatura citati in questo manuale sono state apportate modifiche da parte di terze persone.
- Nell'impegno di migliorare costantemente la qualità dei propri prodotti, il produttore si riserva la facoltà di variare in qualsiasi momento le informazioni del presente manuale.
- Nel caso il significato di una o più informazioni di questo manuale non fosse comprensibile, l'utente

deve contattare il rivenditore o il produttore per i chiarimenti necessari prima di effettuare qualsiasi operazione.

- Le zone cottura non devono funzionare a vuoto, senza le pentole.
- Non utilizzare contenitori di plastica e di alluminio per la preparazione di cibo. Sul piano cottura caldo non si devono mettere oggetti in plastica e di alluminio.
- Evitare che i cavi elettrici di altri apparecchi entrino in contatto con le zone cottura calde.
- Se l'apparecchio viene incassato sopra un forno dotato di sistema pirolitico, non dovrebbe essere messo in funzione mentre il procedimento pirolitico è in corso poiché può far scattare la protezione di surriscaldamento del piano di cottura.

1.2. AVVERTENZE PER L'INSTALLAZIONE



- Non utilizzare l'apparecchio prima che sia completamente installato.
- L'apparecchio deve essere installato da personale qualificato. Il produttore non è responsabile per eventuali danni che potrebbero essere causati da difetti di posizionamento e installazione da parte di personale non qualificato.
- Dopo aver disimballato l'apparecchio, assicurarsi che non sia stato danneggiato durante il trasporto. In caso di difetti, non utilizzare l'apparecchio e contattare immediatamente il servizio di assistenza tecnica autorizzato. I materiali utilizzati per l'imballaggio (nylon, graffette, polistirolo, ecc.) possono essere pericolosi per i bambini e devono essere raccolti e rimossi immediatamente.
- Proteggere l'apparecchio dagli agenti atmosferici.

Non esporlo a sole, pioggia, neve, polvere o umidità eccessiva.

- I materiali intorno all'apparecchio (per esempio i mobili) devono essere in grado di sopportare una temperatura minima di 100° C.
- Prestare attenzione durante il trasporto del prodotto poiché è pesante. È necessario valutare il numero di persone e le attrezzature necessarie. Indossare sempre guanti protettivi.

1.3. PRECAUZIONI DURANTE L'USO

- Non collocare materiali infiammabili o combustibili vicino o sull'apparecchio mentre è in funzione.

  Non lasciare incustodito l'apparecchio quando si cucina con oli o grassi. Questi possono prendere fuoco in condizioni di riscaldamento eccessivo. Non versare MAI acqua sulle fiamme causate da olio o grassi, ma spegnere il fornello e coprire la padella con il suo coperchio o una coperta antincendio.

- Disporre sempre le pentole al centro della zona di cottura e ruotarle in modo che le maniglie siano in una posizione sicura tale da non essere bruciate, urtate o spostate inavvertitamente.
- Se il prodotto non viene utilizzato per un lungo periodo di tempo, spegnere l'interruttore generale di alimentazione.
- Assicurarsi che le manopole di controllo dell'apparecchio siano sempre nella posizione "0" (arresto) quando l'apparecchio non è in uso.

1.4. PRECAUZIONI PER LA PULIZIA E LA MANUTENZIONE

- Prima di eseguire qualsiasi operazione di pulizia o manutenzione assicurarsi che l'alimentazione elettrica dell'apparecchio sia disattivata.

- Non rimuovere le manopole di controllo per pulire il pannello dei comandi.
- Per mantenere l'efficienza e la sicurezza del vostro apparecchio, raccomandiamo di utilizzare sempre parti di ricambio originali e di contattare il servizio di assistenza tecnica autorizzato quando necessario.

Dichiarazione di conformità CE

 Dichiariamo che i nostri prodotti soddisfano le Direttive, le Decisioni e i Regolamenti Europei applicabili nonché i requisiti elencati nelle norme alle quali si fa riferimento.

Questo apparecchio è stato progettato per essere utilizzato solo per utilizzo come cucina domestica. Qualsiasi altro uso (come il riscaldamento di una stanza) è improprio e pericoloso.

 Le istruzioni operative si riferiscono a diversi modelli. Si potrebbero notare differenze tra queste istruzioni e il modello in vostro possesso.

Smaltimento del vecchio prodotto



Il simbolo del bidone dei rifiuti sbarrato presente sul prodotto o sulla sua confezione significa che il dispositivo non può essere smaltito con gli altri rifiuti domestici, ma deve essere smaltito separatamente.

È possibile smaltire il prodotto gratuitamente attraverso il sistema di raccolta e smaltimento dei rifiuti della zona. Rivolgersi al responsabile comunale o alla compagnia che si occupa della raccolta locale dei rifiuti per informazioni sulle modalità di smaltimento. In alternativa, è possibile consegnare i dispositivi elettrici ed elettronici da smaltire (WEEE) di larghezza non superiore ai 25 cm a qualsiasi rivenditore di dispositivi elettrici ed elettronici (EEE) con una superficie di vendita di almeno 400 m², oppure in un punto vendita di generi alimentari che vende anche EEE con una superficie di vendita di almeno 800 m².

2. INSTALLAZIONE E PREPARAZIONE PER L'USO

! PERICOLO: questo apparecchio deve essere installato dal servizio di assistenza tecnica autorizzato o da un tecnico qualificato, secondo le istruzioni contenute in questo manuale e in conformità con le normative locali vigenti.

- L'installazione non corretta può causare danni e lesioni per i quali il produttore non si assume alcuna responsabilità e invalidare la garanzia.
- Prima dell'installazione, assicurarsi che le condizioni di distribuzione locali (tensione e frequenza elettrica e/o natura e pressione del gas) e le regolazioni dell'apparecchio siano compatibili. Le condizioni relative alla regolazione di questo apparecchio sono indicate sull'etichetta.
- Devono essere rispettate le leggi, le ordinanze, le direttive e le norme vigenti nel paese di utilizzo (norme di sicurezza, riciclaggio appropriato in conformità alle normative, ecc.).

2.1. ISTRUZIONI PER L'INSTALLATORE

Istruzioni generali

- Dopo aver rimosso il materiale di imballaggio dall'apparecchio e dai suoi accessori, assicurarsi che l'apparecchio non sia danneggiato. Se si sospetta un qualsiasi danno, non utilizzarlo e contattare immediatamente il servizio di assistenza tecnica autorizzato o un tecnico qualificato.
- Assicurarsi che non vi siano materiali infiammabili o combustibili nelle immediate vicinanze, come tende, olio, panni ecc. che potrebbero incendiarsi.
- Il piano di lavoro e i mobili che circondano l'apparecchio devono essere realizzati con materiali resistenti a temperature superiori a 100° C.
- Se una cappa o un mobile da cucina devono essere installati sopra l'apparecchio, la distanza di sicurezza tra il piano cottura e qualsiasi mobile/cappa deve essere come mostrato nella figura seguente.

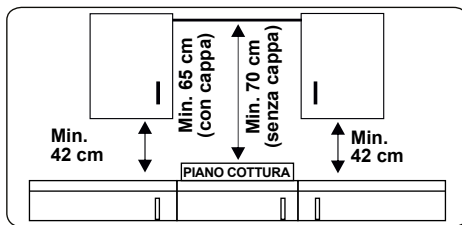

- L'apparecchio non deve essere installato direttamente sopra una lavastoviglie, un frigorifero, un congelatore, una lavatrice o un'asciugatrice.
- Se la base dell'apparecchio è raggiungibile con le mani, deve essere montata una barriera in materiale adatto sotto la base dell'apparecchio, assicurandosi che non vi sia accesso alla base dell'apparecchio.
- L'apparecchio può essere collocato vicino ad altri mobili purché, nella zona in cui è installato l'apparecchio, l'altezza di tali mobili non superi l'altezza del piano di cottura.

2.2. INSTALLAZIONE DEL PIANO COTTURA

L'apparecchio viene fornito con un kit di installazione comprendente materiale di tenuta adesivo, staffe di fissaggio e viti.

- Deve essere predisposto un alloggiamento dove si vuole collocare il piano cottura che dovrà rispettare i seguenti parametri:

B (mm)	290	min. A (mm)	50
T (mm)	510	min. C (mm)	100
H (mm)	42.5	min. E (mm)	250
C1 (mm)	270	min. F (mm)	10
C2 (mm)	490	G (mm)	20
D (mm)	50	I (mm)	25
J (mm)	5		

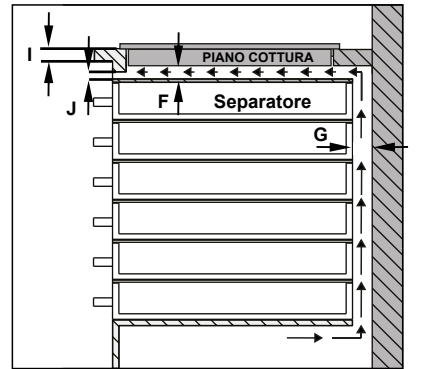
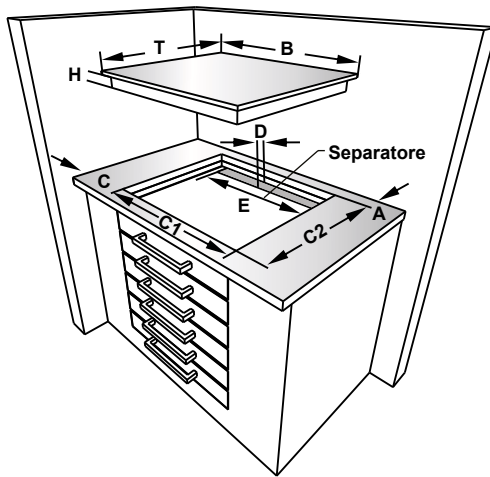
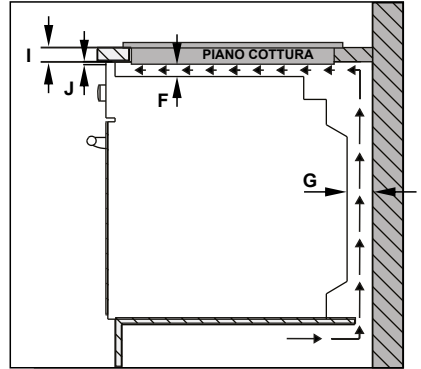
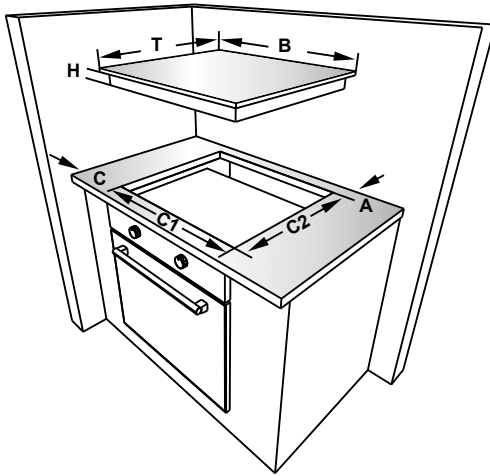

- Posizionare il piano cottura nell'apertura praticata. Segnare la posizione del piano cottura sul piano di lavoro.

- Rimuovere il piano cottura. Posizionare la guarnizione sulla linea segnata. Fare in modo che la linea sia centrata con la guarnizione. Assicurarsi che le giunzioni si sovrappongano agli angoli e che non rimanga spazio lungo il materiale di tenuta.

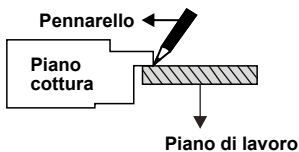

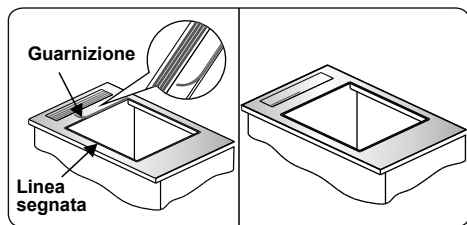

- Inserire l'apparecchio nell'apertura e fissarlo in posizione usando le staffe (A) e le viti (B). Regolare la posizione delle staffe in base allo spessore del piano di lavoro e serrare le viti in modo uniforme. Rifilare con cura qualsiasi eccedenza del materiale di tenuta (C) intorno all'apparecchio.

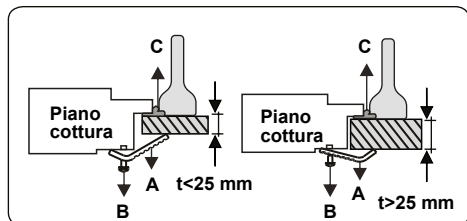
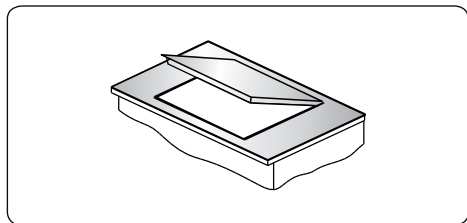

2.3. COLLEGAMENTO ELETTRICO E SICUREZZA

! PERICOLO: Il collegamento elettrico di questo apparecchio deve essere eseguito da un tecnico autorizzato o da un elettricista qualificato, secondo le istruzioni contenute in questo manuale e nel rispetto delle normative locali vigenti.

! PERICOLO: L'APPARECCHIO DEVE ESSERE COLLEGATO A TERRA.

- Prima di collegare l'apparecchio alla rete elettrica, è necessario verificare la tensione nominale dell'apparecchio (stampigliata sulla targhetta identificativa dell'apparecchio) per verificare la corrispondenza alla tensione di rete disponibile, e il cablaggio elettrico di rete deve essere in grado di gestire

la potenza dell'apparecchio (indicata anch'essa sulla targhetta identificativa).

- Durante l'installazione, assicurarsi che vengano utilizzati cavi isolati. Una connessione errata potrebbe danneggiare l'apparecchio. Se il cavo di alimentazione è danneggiato e deve essere sostituito, questo deve essere effettuato da personale qualificato.
- Non utilizzare adattatori, prese multiple e/o prolunghate.
- Il cavo di alimentazione deve essere tenuto lontano dalle parti calde dell'apparecchio e non deve essere piegato o compresso. In caso contrario, il cavo potrebbe danneggiarsi, causando un cortocircuito.
- Se l'apparecchio non è collegato alla rete tramite una spina, è necessario utilizzare un morsetto connettore (con una distanza dei contatti di almeno 3 mm) per soddisfare le norme di sicurezza.
- L'interruttore con fusibile deve essere facilmente accessibile una volta installato l'apparecchio.
- Assicurarsi che tutti i collegamenti siano adeguatamente serrati.
- Fissare il cavo di alimentazione nel fermacavo e quindi chiudere il coperchio.
- I collegamenti della morsettieria sono riportati sulla morsettieria stessa.

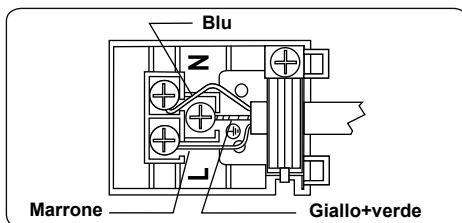

3. CARATTERISTICHE DEL PRODOTTO



Importante: le specifiche del prodotto variano e l'aspetto dell'apparecchio potrebbe essere diverso da quello mostrato nelle figure seguenti.

Elenco delle parti

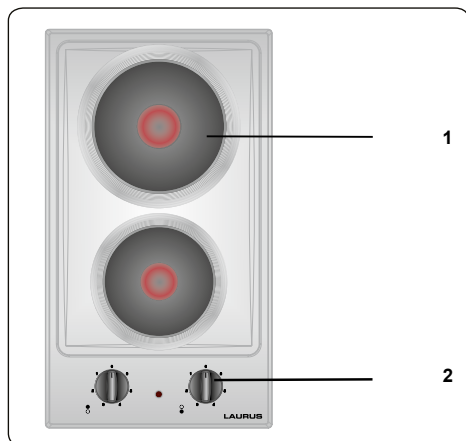

1. Piastra riscaldante
2. Pannello dei comandi

4. USO DEL PRODOTTO

4.1. CONTROLLI DEL PIANO COTTURA

Piastra elettrica

La piastra elettrica è controllata da una manopola con 6 posizioni.

La piastra elettrica può essere azionata portando la manopola di controllo su una di queste posizioni. Vicino ad ogni manopola del piano cottura c'è un piccolo simbolo che mostra quale piastra è controllata da quella manopola. La spia on/off (accensione/spengimento) sul pannello dei comandi mostra quali piastre elettriche sono in uso.

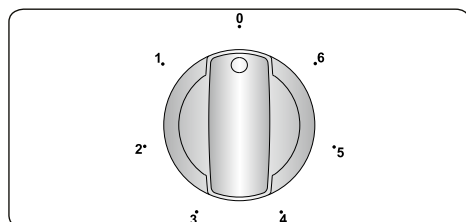

Posizione manopola	Funzione
0	Posizione Off (spento)
1	Per sciogliere il burro, ecc. e per riscaldare piccole quantità di liquidi
2	Per riscaldare grandi quantità di liquido. Per preparare creme e salse
3	Per scongelare il cibo da cucinare
4	Per cucinare carne e pesce delicati
5	Per arrostire carni e bistecche
6	Per far bollire grandi quantità di liquido o friggere

PERICOLO:

- Quando si utilizza la piastra elettrica per la prima volta, o dopo che non è stata utilizzata per un periodo di tempo prolungato, è necessario eliminare l'umidità che si è accumulata intorno agli elementi elettrici della piastra. Per fare ciò, utilizzare la piastra elettrica sulla sua impostazione più bassa per circa 20 minuti.
- Non mettere mai in funzione una piastra senza padelle. In caso contrario, sulla superficie di cottura potrebbero apparire dei difetti di forma.

- Utilizzare solo pentole a fondo piatto con basi spesse.
- Assicurarci che il fondo della pentola sia asciutto prima di posizionarlo su una piastra elettrica.
- Quando una piastra elettrica è in funzione, assicurarsi che la pentola sia centrata correttamente su di essa.
- Non usare mai una pentola con un diametro più piccolo o più grande di quello della piastra elettrica, in quanto ciò sprecherebbe energia.

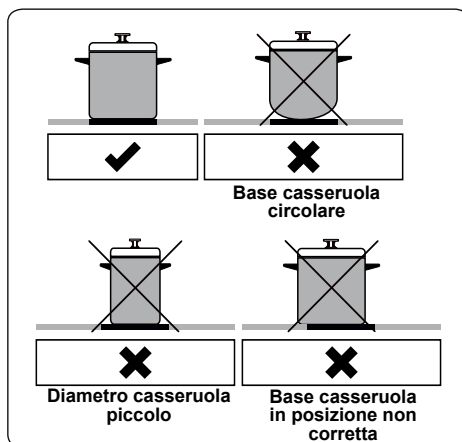

- Se possibile, posizionare sempre i coperchi sulle pentole per evitare perdite di calore.
- La temperatura delle parti accessibili può aumentare durante il funzionamento dell'apparecchio. È assolutamente necessario tenere lontani bambini e animali dal piano cottura durante l'uso e fino a quando non si è completamente raffreddato dopo l'uso.
- Se si nota una crepa sul piano cottura, questo deve essere spento immediatamente e sostituito da personale tecnico autorizzato.

5. PULIZIA E MANUTENZIONE

5.1. PULIZIA

-  **PERICOLO:** prima di eseguire la pulizia, spegnere l'apparecchio e lasciarlo raffreddare.

Istruzioni generali

- Controllare se i prodotti per la pulizia sono appropriati e consigliati dal produttore prima dell'uso sull'apparecchio.
- Utilizzare detergenti in crema o liquidi che non contengano particelle. Non utilizzare creme caustiche (corrosive), polveri detergenti abrasive, pagliette metalliche o utensili duri poiché possono danneggiare le superfici della cucina.



Non utilizzare detergenti che contengono particelle in quanto possono graffiare il vetro, le parti smaltate e/o verniciate dell'apparecchio.

- In caso di versamento di liquidi, pulirli immediatamente per evitare che le parti si danneggino.



Non utilizzare pulitori a vapore per pulire qualsiasi parte dell'apparecchio.

Pulizia della piastra riscaldante

- Pulire regolarmente la piastra riscaldante.
- Pulire la piastra riscaldante con un panno morbido imbevuto di sola acqua. Quindi, accendere la piastra riscaldante per un breve periodo di tempo per asciugarla completamente.

Pulizia delle parti smaltate (se disponibili)

- Pulire regolarmente le parti smaltate dell'apparecchio.
- Pulire le parti smaltate con un panno morbido imbevuto di acqua saponata. Quindi, pulirle nuovamente con un panno umido e asciugarle.



Non pulire le parti smaltate mentre sono ancora calde a seguito della cottura.



Non lasciare aceto, caffè, latte, sale, acqua, limone o succo di pomodoro a lungo sulle parti smaltate.

Pulizia delle parti in acciaio inossidabile (se disponibili)

- Pulire regolarmente le parti in acciaio inossidabile dell'apparecchio.
- Pulire le parti in acciaio inossidabile con un panno morbido imbevuto di sola acqua. Quindi asciugarle accuratamente con un panno asciutto.



Non pulire le parti in acciaio inossidabile mentre sono ancora calde a seguito della cottura.



Non lasciare aceto, caffè, latte, sale, acqua, limone o succo di pomodoro a lungo sull'acciaio inossidabile.

6. RISOLUZIONE DEI PROBLEMI E TRASPORTO

6.1. RISOLUZIONE DEI PROBLEMI



Se dopo aver verificato i seguenti passaggi di base per la risoluzione dei problemi si verificano ancora problemi con l'apparecchio, contattare il servizio di assistenza tecnica autorizzata o un tecnico qualificato.

Problema	Possibile causa	Soluzione
Il piano cottura o le zone di cottura non possono essere accese.	Non c'è alimentazione.	Controllare il fusibile dell'apparecchio. Controllare se c'è un'interruzione di corrente provando altri apparecchi elettronici.
Il piano produce odori durante le prime sessioni di cottura.	Nuovo apparecchio.	Scaldare una pentola piena d'acqua su ogni zona di cottura per 30 minuti.

6.2. TRASPORTO



Se è necessario trasportare il prodotto, utilizzare l'imballaggio originale del prodotto e trasportarlo utilizzando la sua scatola. Attenersi agli indicatori di trasporto sulla scatola. Fissare con nastro adesivo tutte le parti mobili del prodotto per evitare di danneggiarlo durante il trasporto.

Se non si dispone della confezione originale, preparare una scatola da trasporto in modo che l'apparecchio, in particolare le superfici esterne del prodotto, sia protetto da eventuali danni.

Gracias por elegir este producto.

Este Manual de usuario contiene información de seguridad e instrucciones importantes relacionadas con el uso y mantenimiento del aparato.

Tómese el tiempo que necesite para leer este Manual de usuario antes de usar el aparato y guárdelo por si tuviese que consultarlo más adelante.

Icono	Tipo	Significado
	ADVERTENCIA	Riesgo de lesión grave o muerte
	RIESGO DE DESCARGA ELÉCTRICA	Riesgo de voltaje peligroso
	INCENDIO	Advertencia; Riesgo de incendio / materiales inflamables
	PRECAUCIÓN	Riesgo de lesiones o daños materiales
	IMPORTANTE / NOTA	Uso correcto del sistema

ÍNDICE

1.INSTRUCCIONES DE SEGURIDAD	4
1.1. Advertencias generales de seguridad	4
1.2. Advertencias para la instalación	6
1.3. Durante el uso	7
1.4. Durante la limpieza y el mantenimiento.....	8
2.INSTALACIÓN Y PREPARACIÓN PARA SU USO	10
2.1. Instrucciones para el instalador.....	10
2.2. Instalación de encimera.....	10
2.3. Conexión eléctrica y seguridad	12
3.CARACTERÍSTICAS DEL PRODUCTO	13
4.USO DEL PRODUCTO	14
4.1. Controles de la encimera.....	14
5.LIMPIEZA Y MANTENIMIENTO	14
5.1. Limpieza	14
5.2. Solución de problemas	16
5.3. Transporte	16



1. INSTRUCCIONES DE SEGURIDAD

- Lea detenidamente todas las instrucciones antes de usar el aparato y guarde este manual en un lugar de fácil acceso para poder consultarlo cuando sea necesario.
- Este manual ha sido redactado para más de un modelo. Por lo tanto, puede que su aparato no tenga algunas de las características descritas en él. Por este motivo, es importante que preste especial atención a las figuras que se proporcionan en el manual.

1.1. ADVERTENCIAS GENERALES DE SEGURIDAD

- Este aparato lo pueden usar niños de 8 años en adelante y personas con capacidades físicas, sensoriales o mentales reducidas o con falta de experiencia y conocimiento si han recibido supervisión o instrucciones sobre el uso seguro del aparato y comprenden los peligros asociados. Los niños no deben jugar con el aparato. Ningún niño debe realizar la limpieza ni el mantenimiento de usuario de este aparato sin supervisión.

 **ADVERTENCIA** : El aparato y sus piezas accesibles se calientan durante su uso. Se debe tener cuidado de no tocar los elementos de calentamiento. Mantenga a los niños de menos de 8 años de edad lejos del aparato, salvo que estén supervisados en todo momento.

  **ADVERTENCIA**: Dejar cocinando algo con grasa o aceite sobre la encimera sin supervisarlos puede ser peligroso y producir un incendio. NUNCA intente extinguir un fuego de este tipo con agua. Apague el aparato y cubra las llamas con una tapa o una manta ignífuga.

 **PRECAUCIÓN**: El proceso de cocción debe ser supervisado. Un proceso de cocción a corto plazo

debe ser supervisado continuamente.

 **ADVERTENCIA:** Peligro de incendio: No coloque objetos sobre las superficies donde se cocina.

 **ADVERTENCIA:** Si la superficie está agrietada, apague el aparato para evitar una posible descarga eléctrica.

- En los modelos que incorporan una tapa de encimera, limpie los alimentos que se hayan derramado sobre la tapa antes de usar el aparato y deje que se enfríe la cocina antes de cerrar la tapa.
- No use el aparato con un temporizador externo o un sistema de control remoto aparte.
- No use productos de limpieza abrasivos agresivos ni estropajos para limpiar las superficies del horno. Pueden rayar las superficies, lo que podría hacer que se resquebrajase el cristal de la puerta o se dañasen las superficies.
- No utilice productos de limpieza a vapor para limpiar el aparato.
- El aparato se ha fabricado de acuerdo con las normativas y estándares locales e internacionales pertinentes.
- Los trabajos de mantenimiento y reparación solo deben llevarlos a cabo técnicos de servicio autorizados. Es peligroso que un técnico no autorizado lleve a cabo los trabajos de instalación y reparación del aparato. No altere ni modifique en modo alguno las especificaciones del aparato. El uso de protectores de encimera no adecuados puede dar lugar a accidentes.
- Antes de conectar el aparato, asegúrese de que las condiciones de la distribución local (naturaleza y presión del gas o frecuencia y voltaje de electricidad) y las especificaciones del aparato sean

compatibles. Las especificaciones de este aparato se indican en la etiqueta.

⚠ PRECAUCIÓN: Este aparato solo ha sido diseñado para cocinar alimentos en el interior de una vivienda. No se debe usar para ningún otro fin o aplicación, como para uso no doméstico, en un entorno comercial o para calentar una habitación.



- Se han tomado todas las medidas posibles a fin de garantizar su seguridad. Puesto que el cristal se puede romper, debe tenerse cuidado al limpiar el aparato para evitar que se raye. Evite golpear el cristal con los accesorios.
- Asegúrese de que el cable de alimentación no quede atrapado ni dañado durante la instalación. Si el cable de alimentación se ha dañado, deberá cambiarlo el fabricante, su agente de servicio o una persona cualificada equivalente a fin de evitar que se produzca un peligro.
- Mantenga a los niños y animales alejados de este electrodoméstico.

1.2. ADVERTENCIAS PARA LA INSTALACIÓN

- No utilice el aparato antes de que se haya instalado por completo.
- El aparato debe instalarlo un técnico autorizado. El fabricante no es responsable de ningún daño que pueda producirse por una colocación o instalación defectuosa realizada por una persona no autorizada.
- Al desembalar el aparato, asegúrese de que no haya resultado dañado durante el transporte. Si detecta algún tipo de defecto, no use el aparato y póngase en contacto inmediatamente con un agente de servicio cualificado. Los materiales empleados para el embalaje (nailon, grapas, espuma de

- estireno, etc.) pueden resultar dañinos para los niños y se deben recoger y retirar inmediatamente.
- Proteja el aparato de la atmósfera. No lo exponga al sol, la lluvia, la nieve, el polvo o una humedad excesiva.
 - Los materiales que rodean el aparato (p. ej., armarios), deben ser capaces de soportar al menos una temperatura de 100 °C.
 - La temperatura de la superficie inferior de la encimera podría aumentar durante el funcionamiento. Por lo tanto, debe instalarse un panel bajo el producto.

1.3. DURANTE EL USO

- No coloque materiales inflamables o combustibles dentro ni cerca del aparato cuando este esté funcionando.
-   No deje desatendida la cocina al cocinar con aceites sólidos o líquidos. Pueden prenderse bajo condiciones extremas de calentamiento. Nunca vierta agua sobre llamas producidas por aceite. En su lugar, apague la cocina y cubra el recipiente con su tapa o una manta ignífuga.
- Coloque siempre los recipientes sobre el centro de la zona de cocción y coloque los mangos en una posición segura para que no se puedan agarrar o golpear.
 - Si no se va a usar el producto durante un largo período de tiempo, apague el interruptor de mando principal.
 - Asegúrese de que los mandos de control del aparato estén siempre en la posición “0” (parada) cuando no se esté utilizando el aparato.

1.4. DURANTE LA LIMPIEZA Y EL MANTENIMIENTO

- Asegúrese de que el aparato esté desconectado de la red eléctrica antes de realizar cualquier tarea de limpieza o mantenimiento.
- No extraiga los mandos de control para limpiar el panel de mando.
- Para preservar la eficacia y seguridad del aparato, le recomendamos que use siempre piezas de repuesto originales y que llame a un agente de servicio autorizado cuando sea necesario.

Declaración de conformidad de la CE

 Declaramos que nuestros productos cumplen con las directivas, decisiones y normativas europeas pertinentes y con los requisitos enumerados en los estándares mencionados.

Este aparato se ha diseñado únicamente para cocinar en casa. Cualquier otro uso (como calentar una habitación) es inadecuado y peligroso.

 Las instrucciones de funcionamiento son aplicables a varios modelos. Puede que observe diferencias entre lo indicado en estas instrucciones y el modelo que ha adquirido.

Cómo desechar la antigua máquina



El símbolo del cubo de basura tachado que aparece en el producto o en su embalaje significa que el aparato no debe eliminarse junto con otros residuos domésticos, sino que requiere una recogida selectiva.

Puede deshacerse del dispositivo de forma gratuita a través de su sistema local de devolución y recogida de residuos. Puede obtener las direcciones en su ayuntamiento o gobierno local responsable. También puede devolver gratuitamente pequeños residuos de aparatos eléctricos y electrónicos (RAEE) con una longitud de borde de hasta 25 cm a cualquier minorista con una superficie de venta de aparatos eléctricos y electrónicos (AEE) de al menos 400 m² o a un minorista de alimentación que ofrezca AEE al menos varias veces al año con una superficie de venta total de 800 m². Los RAEE de mayor tamaño pueden devolverse gratuitamente al minorista correspondiente al comprar un nuevo producto del mismo tipo. En cuanto a las modalidades de recogida de RAEE en caso de envío del producto recién comprado, póngase en contacto con su distribuidor. Si es posible, retire todas las pilas y acumuladores, así como todas las lámparas extraíbles, antes de deshacerse del aparato.

Tenga en cuenta que usted es responsable de borrar todos los datos personales del dispositivo que se va a eliminar.

2. INSTALACIÓN Y PREPARACIÓN PARA SU USO

ADVERTENCIA: Este aparato debe instalarlo una persona de servicio autorizada o un técnico cualificado siguiendo las instrucciones proporcionadas en esta guía y cumpliendo las normativas locales vigentes.

- Si la instalación se realiza de manera incorrecta, la garantía quedará anulada y podrían producirse daños físicos y materiales, de los que el fabricante no se hace responsable.
- Antes de la instalación asegúrese de que las condiciones de la distribución local (voltaje de electricidad y frecuencia y/o naturaleza del gas y presión del gas) y los ajustes del aparato son compatibles. Las condiciones de ajuste de este aparato se indican en la etiqueta.
- Deben cumplirse las leyes, ordenanzas, directivas y estándares vigentes en el país en el que se vaya a usar el aparato (normativas de seguridad, reciclaje adecuado conforme a las normativas, etc.).

2.1. INSTRUCCIONES PARA EL INSTALADOR

Instrucciones generales

- Tras quitar el material de embalaje del aparato y de sus accesorios, asegúrese de que el aparato no esté dañado. Si sospecha que pueda haber cualquier tipo de daño en el aparato, no lo utilice. Póngase en contacto inmediatamente con una persona de servicio autorizada o un técnico cualificado.
- Asegúrese de que no haya materiales inflamables o combustibles cerca del aparato, como cortinas, aceite, trapos, etc., que podrían prenderse fuego.
- La encimera y el mobiliario que rodee el aparato debe estar hecho de materiales resistentes a temperaturas superiores a los 100 °C.
- Si se va a instalar una campana o un armario sobre el aparato, la distancia de seguridad entre la encimera y el armario/la campana debe ser la indicada a continuación.

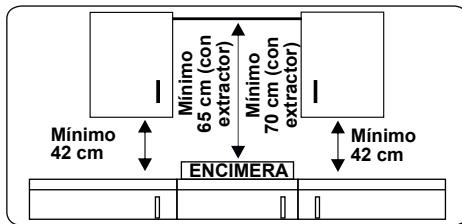

- El aparato no se debe instalar directamente sobre un lavavajillas, frigorífico, congelador, lavadora o secadora.
- Si se puede acceder manualmente a la base del aparato, se debe instalar una barrera de un material adecuado bajo ella que impida el acceso a la base del aparato.
- El aparato se puede colocar cerca de otros muebles siempre que la altura de estos muebles no supere la altura de la encimera en el área en que se haya instalado el aparato.

2.2. INSTALACIÓN DE ENCIMERA

El aparato se proporciona con un kit de instalación que incluye material sellante adhesivo, tornillos y soportes de fijación.

- Corte las dimensiones de apertura tal como se indica en la figura. Localice la apertura que hay en la encimera de modo que se cumplan los siguientes requisitos tras la instalación de la encimera.

B (mm)	290	min. A (mm)	50
T (mm)	510	min. C (mm)	100
H (mm)	42.5	min. E (mm)	250
C1 (mm)	270	min. F (mm)	10
C2 (mm)	490	G (mm)	20
D (mm)	50	I (mm)	25
J (mm)	5		

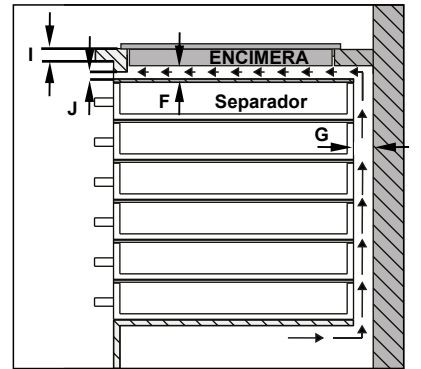
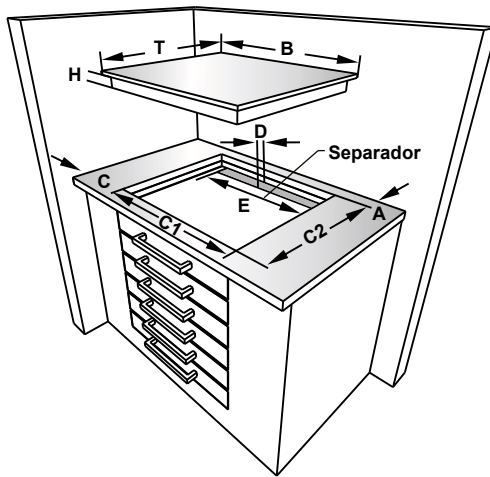
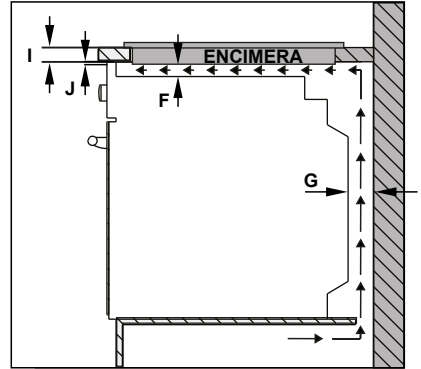
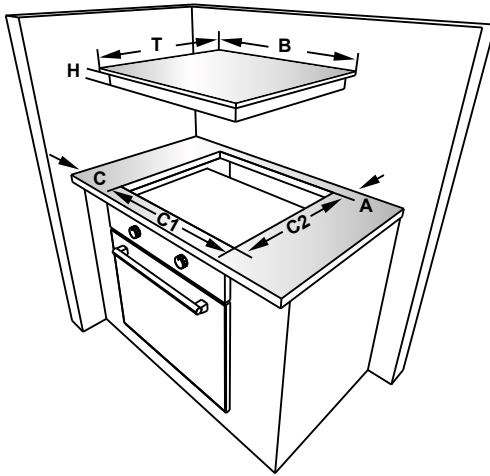

- Coloque la encimera en la muesca. Marque la ubicación de la encimera en la placa de cocción.

- Quite la encimera. Coloque la junta en la línea que marcó. Asegúrese de que la línea centra la junta. Asegúrese de que las uniones se solapan en las esquinas y no quede ningún hueco a lo largo del material de sellado.

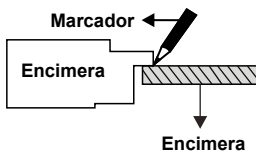

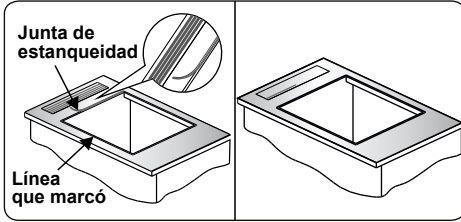

- Inserte el aparato en la apertura y fíjelo en su sitio mediante los soportes (A) y los tornillos (B). Ajuste la posición de los soportes en función del grosor de la encimera y apriete los tornillos de forma homogénea. Retire con cuidado el material de sellado excedente (C) que haya alrededor del aparato.

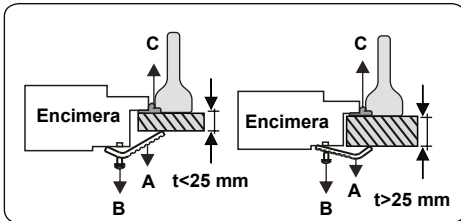
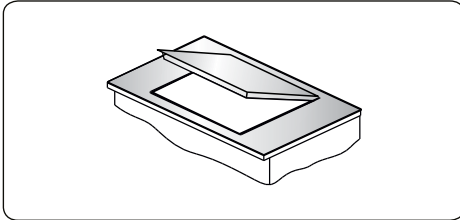

2.3. CONEXIÓN ELÉCTRICA Y SEGURIDAD

⚠ ADVERTENCIA: La conexión eléctrica de este aparato debe realizarla una persona de servicio autorizada o un electricista cualificado conforme a las instrucciones proporcionadas en esta guía y las normativas locales vigentes.

⚠ ADVERTENCIA: ESTE APARATO DEBE ESTAR CONECTADO A TIERRA.

- Antes de conectar el aparato al suministro eléctrico, debe comprobarse el voltaje nominal del aparato (indicado en la placa identificativa del aparato) para asegurarse de que se corresponda con el de la red eléctrica. Además, los cables eléctricos deben ser capaces de soportar la potencia nominal del aparato

(que también se indica en la placa identificativa).

- Asegúrese de que se usen cables aislados durante la instalación. Una conexión incorrecta podría dañar el aparato. Si el cable de alimentación está dañado y debe cambiarse, dicha operación deberá realizarla una persona cualificada.
- No utilice adaptadores, regletas ni alargadores.
- El cable de alimentación debe mantenerse alejado de las partes calientes del aparato y no debe doblarse ni comprimirse. De lo contrario, se podría dañar el cable, lo que daría lugar a un cortocircuito.
- Si el aparato no está conectado a la red mediante un enchufe, se debe usar un interruptor aislante multipolar (con una separación de contacto mínima de 3 mm) para cumplir las normativas de seguridad.
- Una vez que se haya instalado el aparato, debe ser fácil acceder al interruptor con fusible.
- Asegúrese de que todas las conexiones estén apretadas debidamente.
- Fije el cable de alimentación a la abrazadera de cable y a continuación cierre la tapa.
- La conexión de la caja de terminales se encuentra en la caja de terminales.

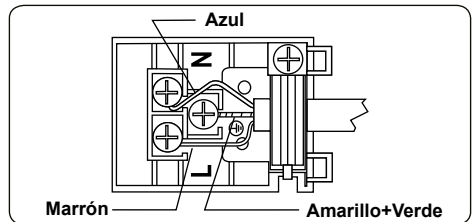

3. CARACTERÍSTICAS DEL PRODUCTO

 **Importante:** Las especificaciones para el producto varían y el aspecto del aparato podría variar con respecto al mostrado en las figuras que se muestran debajo.

Lista de componentes

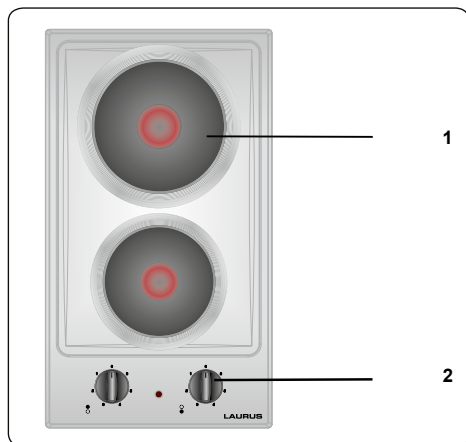

1. Placa térmica
2. Panel de mando

4. USO DEL PRODUCTO

4.1. CONTROLES DE LA ENCIMERA

Placa térmica

La placa térmica se controla mediante un mando de 6 posiciones.

La placa térmica se puede operar colocando el mando de control en una de estas posiciones. Cerca de cada mando de control de la encimera hay un pequeño símbolo que muestra qué placa térmica controla dicho mando. La luz de encendido/apagado del panel de mando muestra qué placas térmicas se están usando.

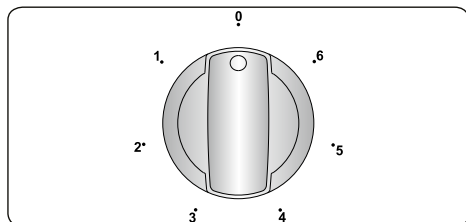

Posición de mando	Función
0	Posición de apagado
1	Para fundir mantequilla, etc., y para calentar pequeñas cantidades de líquido.
2	Para calentar cantidades mayores de líquido. Para preparar cremas y salsas.
3	Para descongelar alimentos para cocinarlos.
4	Para cocinar carnes y pescados delicados.
5	Para asar carne y bistecs.
6	Para hervir grandes cantidades de líquido o para freír.

ADVERTENCIA:

- Al operar la placa térmica por primera vez o después de un largo período de inactividad, es necesario eliminar la humedad que se pueda haber acumulado alrededor de los elementos eléctricos de la placa. Para hacerlo, coloque el mando de la placa térmica en el ajuste más bajo durante unos 20 minutos.
- Nunca encienda una placa térmica sin las ollas encima. De lo contrario,

pueden producirse desperfectos en la placa térmica.

- Utilice únicamente cacerolas de fondo plano con bases gruesas.
- Asegúrese de que la parte inferior de la cacerola esté seca antes de colocarla sobre una placa térmica.
- Cuando esté encendida la placa térmica, asegúrese de que el recipiente esté centrado debidamente sobre ella.
- Para ahorrar electricidad, no use nunca recipientes con un diámetro inferior o superior al de la placa térmica.

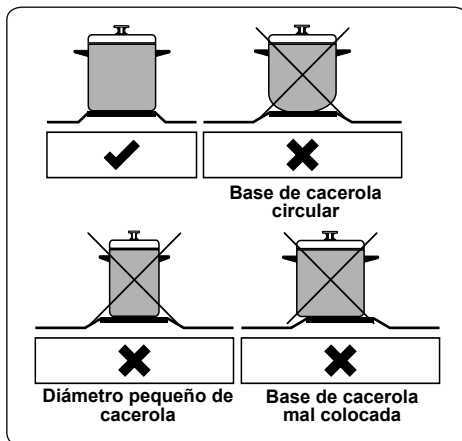

- Siempre que sea posible, use las tapas de las cacerolas para evitar que se pierda calor.
- La temperatura de las piezas accesibles podría ser alta al usar el aparato. Es imperativo mantener tanto a niños como animales alejados de la encimera mientras esta esté funcionando y hasta que se haya enfriado totalmente después de haberla usado.
- Si detecta una grieta en la encimera, apáguela de inmediato y solicite a una persona o técnico de servicio autorizado que la cambie.

5. LIMPIEZA Y MANTENIMIENTO

5.1. LIMPIEZA

-  **ADVERTENCIA:** Apague el aparato y deje que se enfríe antes de limpiarlo.
- Instrucciones generales**

- Antes de usar materiales de limpieza para limpiar el aparato, compruebe si son adecuados y si el fabricante los ha recomendado.
- Utilice productos de limpieza líquidos o cremosos que no contengan partículas. No utilice cremas cáusticas (corrosivas), polvos de limpieza abrasivos, estropajos de aluminio ásperos ni herramientas duras, ya que podrían dañar las superficies de la cocina.

 No utilice productos de limpieza que contengan partículas, ya que podrían arañar las partes pintadas, esmaltadas o de cristal del aparato.

- Si se derrama algún líquido, límpielo inmediatamente para impedir que se dañe cualquier parte.

 No utilice productos para limpiar a vapor en ninguna parte del aparato.

Limpieza del calentador de la placa térmica

- Limpie el calentador de la placa térmica de manera periódica.
- Limpie la placa térmica con un trapo suave empapado únicamente en agua. A continuación, ponga en marcha la placa térmica un momento para que se seque por completo.

Limpieza de las partes esmaltadas (si las hubiese)

- Limpie las partes esmaltadas del aparato de manera periódica.
- Limpie las partes esmaltadas con un trapo suave empapado en agua con jabón. A continuación, vuelva a limpiarlas con un trapo húmedo y séquelas.

 No limpie las partes esmaltadas si siguen calientes tras haber cocinado.

 No deje mucho tiempo sobre el esmalte restos de vinagre, café, leche, sal, agua, zumo de tomate o limón.

Limpieza de las partes de acero inoxidable (si las hubiese)

- Limpie las partes de acero inoxidable del aparato de manera periódica.
- Limpie las partes de acero inoxidable con un trapo suave empapado

únicamente en agua. A continuación séquelas bien con un trapo seco.

 No limpie las partes de acero inoxidable si siguen calientes tras haber cocinado.

 No deje mucho tiempo sobre el acero inoxidable restos de vinagre, café, leche, sal, agua, zumo de tomate o limón.

SOLUCIÓN DE PROBLEMAS Y TRANSPORTE

5.2. SOLUCIÓN DE PROBLEMAS



Si sigue teniendo algún problema con su aparato tras comprobar estos pasos básicos de resolución de problemas, póngase en contacto con un técnico de servicio autorizado o con un técnico cualificado.

Problema	Posible causa	Solución
Las zonas de cocción o la encimera no se pueden encender.	No hay corriente.	Compruebe el fusible doméstico del aparato. Compruebe que funcionen otros aparatos eléctricos para determinar si se ha producido un corte en el suministro eléctrico.
La encimera emite un cierto olor durante las primeras sesiones de cocción.	Aparato nuevo.	Caliente 30 minutos una cacerola llena de agua en cada una de las zonas de cocción.

5.3. TRANSPORTE





Si debe transportar el producto, use el embalaje original del producto y transpórtelo en su caja original. Siga las instrucciones de transporte que se muestran en el embalaje. Pegue con cinta todas las piezas extraíbles del producto para evitar que se dañe el producto durante el transporte.

Si no dispone del embalaje original, prepare un carrito para que el aparato quede protegido de las amenazas externas, en especial las superficies externas del producto.

Thank you for choosing this product.

This User Manual contains important safety information and instructions on the operation and maintenance of your appliance.

Please take the time to read this User Manual before using your appliance and keep this book for future reference.

Icon	Type	Meaning
	WARNING	Serious injury or death risk
	RISK OF ELECTRIC SHOCK	Dangerous voltage risk
	FIRE	Warning; Risk of fire / flammable materials
	CAUTION	Injury or property damage risk
	IMPORTANT / NOTE	Operating the system correctly

CONTENTS

1.SAFETY INSTRUCTIONS.....	4
1.1 General Safety Warnings	4
1.2 Installation Warnings	6
1.3 During Use	7
1.4 During Cleaning and Maintenance	7
2.INSTALLATION AND PREPARATION FOR USE.....	9
2.1 Instructions for the Installer	9
2.2 Installation of the Hob.....	9
2.3 Electrical Connection and Safety.....	11
3.PRODUCT FEATURES	12
4.USE OF PRODUCT	13
4.1 Hob Controls.....	13
5.CLEANING AND MAINTENANCE.....	13
5.1 Cleaning	13
6.TROUBLESHOOTING&TRANSPORT	15
6.1 Troubleshooting.....	15
6.2 Transport	15



1. SAFETY INSTRUCTIONS

- Carefully read all instructions before using your appliance and keep them in a convenient place for reference when necessary.
- This manual has been prepared for more than one model therefore your appliance may not have some of the features described within. For this reason, it is important to pay particular attention to any figures whilst reading the operating manual.

1.1 GENERAL SAFETY WARNINGS

- This appliance can be used by children aged from 8 years and above and by persons with reduced physical, sensory or mental capabilities or lack of experience and knowledge if they have been given supervision or instruction concerning use of the appliance in a safe way and understand the hazards involved. Children should not play with the appliance. Cleaning and user maintenance should not be made by children without supervision.

 **WARNING:** The appliance and its accessible parts become hot during use. Care should be taken to avoid touching heating elements. Keep children less than 8 years of age away unless they are continually supervised.

  **WARNING:** Unattended cooking on a hob with fat or oil can be dangerous and may result in fire. NEVER try to extinguish such a fire with water, but switch off the appliance and cover the flame with a lid or a fire blanket.

 **CAUTION:** The cooking process has to be supervised. A short term cooking process has to be supervised continuously

 **WARNING:** Danger of fire: Do not store items on the cooking surfaces.

 **WARNING:** If the surface is cracked, switch off the appliance to avoid the possibility of electric shock.

- For models which incorporate a hob lid, clean any spillages off the lid before use and allow the cooker to cool before closing the lid.
- Do not operate the appliance by means of an external timer or separate remote-control system.
- Do not use harsh abrasive cleaners or scouring pads to clean oven surfaces. They can scratch the surfaces which may result in shattering of the door glass or damage to surfaces.
- Do not use steam cleaners for cleaning the appliance.
- Your appliance is produced in accordance with all applicable local and international standards and regulations.
- Maintenance and repair work should only be carried out by authorised service technicians. Installation and repair work that is carried out by unauthorised technicians may be dangerous. Do not alter or modify the specifications of the appliance in any way. Inappropriate hob guards can cause accidents.
- Before connecting your appliance, make sure that the local distribution conditions (nature of the gas and gas pressure or electricity voltage and frequency) and the specifications of the appliance are compatible. The specifications for this appliance are stated on the label.

 **CAUTION:** This appliance is designed only for cooking food and is intended for indoor domestic household use only. It should not be used for any

other purpose or in any other application, such as for non-domestic use, in a commercial environment or for heating a room.

- All possible measures have been taken to ensure your safety. Since the glass may break, care should be taken when cleaning to avoid scratching. Avoid hitting or knocking the glass with accessories.
- Make sure that the supply cord is not trapped or damaged during installation. If the supply cord is damaged, it must be replaced by the manufacturer, its service agent or similarly qualified persons in order to prevent a hazard.
- Please keep children and animals away from this appliance.

1.2 INSTALLATION WARNINGS

- Do not operate the appliance before it is fully installed.
- The appliance must be installed by an authorised technician. The manufacturer is not responsible for any damage that might be caused by defective placement and installation by unauthorised people.
- When the appliance is unpacked, make sure that it has not been damaged during transportation. In the case of a defect do not use the appliance and contact a qualified service agent immediately. The materials used for packaging (nylon, staplers, Styrofoam, etc.) may be harmful to children and they should be collected and removed immediately.
- Protect your appliance from the atmosphere. Do not expose it to sun, rain, snow, dust or excessive humidity.
- Materials around the appliance (i.e. cabinets) must be able to withstand a minimum temperature of

100°C.

- The temperature of the bottom surface of the hob may rise during operation, therefore a board must be installed underneath the product.

1.3 DURING USE

- Do not put flammable or combustible materials in or near the appliance while it is operating.



Do not leave the cooker unattended when cooking with solid or liquid oils. They may catch fire under extreme heating conditions. Never pour water on to flames that are caused by oil, instead switch the cooker off and cover the pan with its lid or a fire blanket.

- Always position pans over the centre of the cooking zone, and turn the handles to a safe position so they cannot be knocked or grabbed.
- If the product will not be used for a long period of time, turn the main control switch off.
- Make sure the appliance control knobs are always in the “0” (stop) position when the appliance is not in use.

1.4 DURING CLEANING AND MAINTENANCE

- Make sure that your appliance is turned off at the mains before carrying out any cleaning or maintenance operations.
- Do not remove the control knobs to clean the control panel.
- To maintain the efficiency and safety of your appliance, we recommend you always use original spare parts and to call our authorised service agents when needed.

CE Declaration of conformity

CE We declare that our products meet the applicable European Directives, Decisions and Regulations and the requirements listed in the standards referenced.

This appliance has been designed to be used only for home cooking. Any other use (such as heating a room) is improper and dangerous.

 The operating instructions apply to several models. You may notice differences between these instructions and your model.

Disposal of your old machine



The symbol of the crossed-out wheeled bin shown on the product or its packaging means that the device must not be disposed of with other household waste but requires separate collection.

You can dispose of the device free of charge at your local waste return and collection system. The addresses can be obtained from your responsible city council or local government. Alternatively, you can return small waste electrical and electronic equipment (WEEE) with an edge length of up to 25 cm free of charge to any retailer with a sales area relating to electrical and electronic equipment (EEE) of at least 400 m² or to a food retailer that offers EEE at least several times a year with a total sales area of 800 m². Larger WEEE can be returned to a respective retailer free of charge when buying a new product of the same type.

Regarding the modalities of the collection of WEEE in case of shipment of the newly bought product, please contact your retailer.

2. INSTALLATION AND PREPARATION FOR USE

WARNING: This appliance must be installed by an authorised service person or qualified technician, according to the instructions in this guide and in compliance with the current local regulations.

- Incorrect installation may cause harm and damage, for which the manufacturer accepts no responsibility and the warranty will not be valid.
- Prior to installation, ensure that the local distribution conditions (electricity voltage and frequency and/or nature of the gas and gas pressure) and the adjustments of the appliance are compatible. The adjustment conditions for this appliance are stated on the label.
- The laws, ordinances, directives and standards in force in the country of use are to be followed (safety regulations, proper recycling in accordance with the regulations, etc.).

2.1 INSTRUCTIONS FOR THE INSTALLER

General instructions

- After removing the packaging material from the appliance and its accessories, ensure that the appliance is not damaged. If you suspect any damage, do not use it and contact an authorised service person or qualified technician immediately.
- Make sure that there are no flammable or combustible materials in the close vicinity, such as curtains, oil, cloth etc. which may catch fire.
- The worktop and furniture surrounding the appliance must be made of materials resistant to temperatures above 100°C.
- If a cooker hood or cupboard is to be installed above the appliance, the safety distance between cooktop and any cupboard/cooker hood should be as shown below.

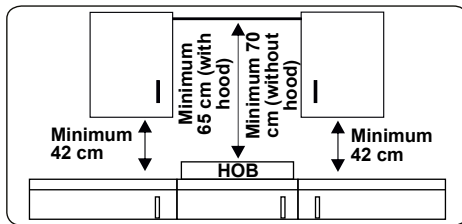

- The appliance should not be installed directly above a dishwasher, fridge, freezer, washing machine or clothes dryer.
- If the base of the appliance is accessible by hand, a barrier made from a suitable material must be fitted below the base of the appliance, ensuring that there is no access to the base of the appliance.
- The appliance can be placed close to other furniture on condition that, in the area where the appliance is set up, the furniture's height does not exceed the height of the cooktop.

2.2 INSTALLATION OF THE HOB

The appliance is supplied with an installation kit including adhesive sealing material, fixing brackets and screws.

- Cut the aperture dimensions as indicated in the figure. Locate the aperture on the worktop so that, after the hob is installed, the following requirements are followed.

B (mm)	290	min. A (mm)	50
T (mm)	510	min. C (mm)	100
H (mm)	42.5	min. E (mm)	250
C1 (mm)	270	min. F (mm)	10
C2 (mm)	490	G (mm)	20
D (mm)	50	I (mm)	25
J (mm)	5		

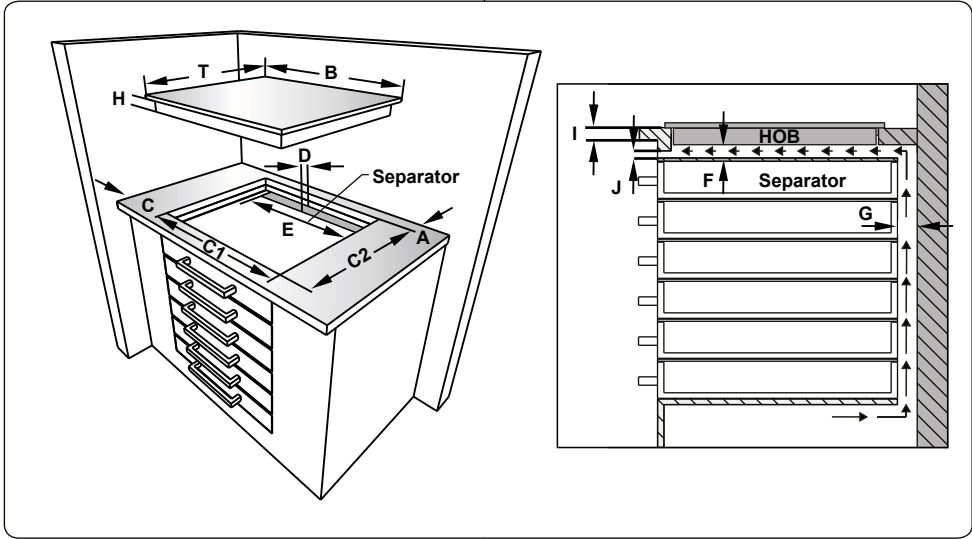
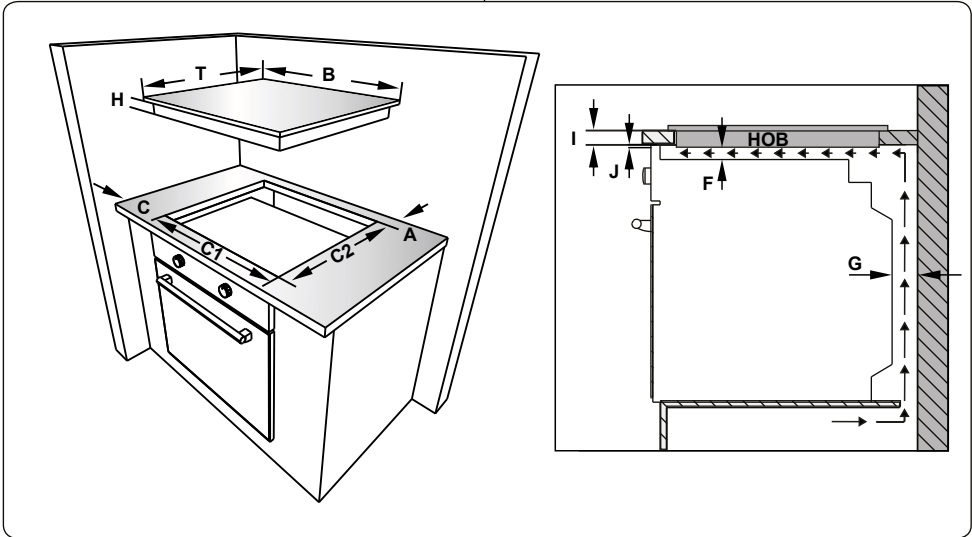

- Place the hob in the cut out. Mark the location of the hob on the cooktop.

- Remove the hob. Place the gasket on the line you marked. Make sure that the line centres the gasket. Ensure that the junctions overlap at the corners and no gap is left along the sealing material.

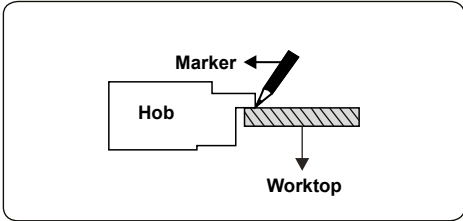

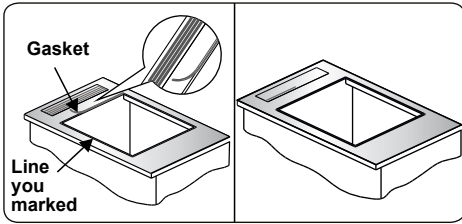

- Insert the appliance into the aperture and fix in position using the brackets (A) and screws (B). Adjust the position of the brackets depending on the thickness of the worktop and tighten the screws evenly. Carefully trim away any excess sealing material (C) from around the appliance.

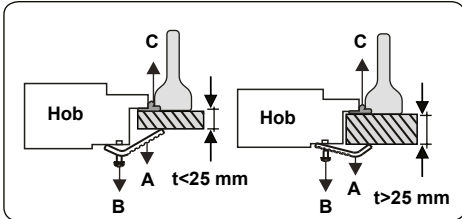
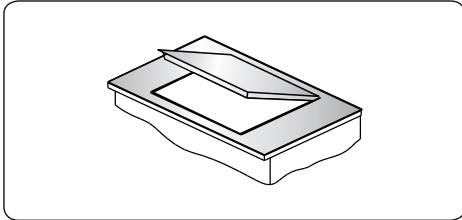

2.3 ELECTRICAL CONNECTION AND SAFETY

⚠ WARNING: The electrical connection of this appliance should be carried out by an authorised service person or qualified electrician, according to the instructions in this guide and in compliance with the current local regulations.

⚠ WARNING: THE APPLIANCE MUST BE EARTHED.

- Before connecting the appliance to the power supply, the voltage rating of the appliance (stamped on the appliance identification plate) must be checked for correspondence to the available mains supply voltage, and the mains electric wiring should be capable of handling the appliance's power rating (also indicated on the identification plate).

- During installation, please ensure that isolated cables are used. An incorrect connection could damage your appliance. If the mains cable is damaged and needs to be replaced this should be done by a qualified person.
- Do not use adaptors, multiple sockets and/or extension leads.
- The supply cord should be kept away from hot parts of the appliance and must not be bent or compressed. Otherwise the cord may be damaged, causing a short circuit.
- If the appliance is not connected to the mains with a plug, a all-pole disconnector switch (with at least 3 mm contact spacing) must be used in order to meet the safety regulations.
- The fused switch must be easily accessible once the appliance has been installed.
- Ensure all connections are adequately tightened.
- Fix the supply cable in the cable clamp and then close the cover.
- The terminal box connection is placed on the terminal box.

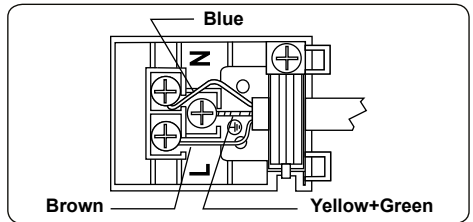

3. PRODUCT FEATURES

 **Important:** Specifications for the product vary and the appearance of your appliance may differ from that shown in the figures below.

List of Components

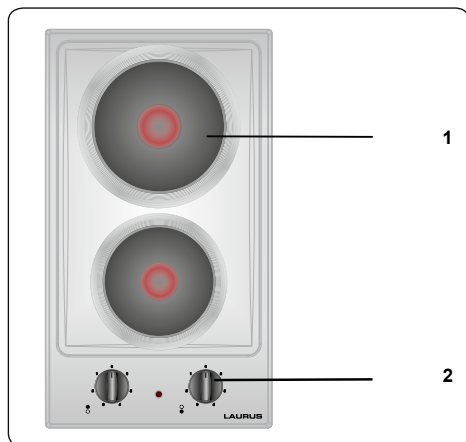

1. Hotplate
2. Control Panel

4. USE OF PRODUCT

4.1 HOB CONTROLS

Hotplate

The hotplate is controlled by a knob with 6 positions.

The hotplate can be operated by switching the control knob to one of these positions. Near each hob control knob, there is a small symbol that shows which hotplate is controlled by that knob. The on/off light on the control panel shows which hotplates are in use.

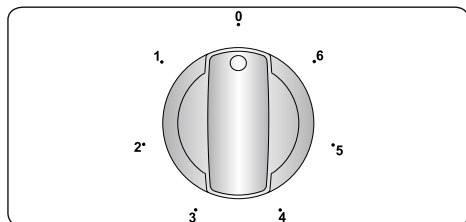

Knob Position	Function
0	Off position
1	To melt butter etc. and to warm small quantities of liquid
2	To warm bigger quantities of liquid. To prepare creams and sauces
3	To defrost food for cooking
4	To cook delicate meat and fish
5	To roast meat and steak
6	To boil big quantities of liquid or to fry

WARNING:

- When operating the hotplate for the first time, or after it has not been used for a prolonged period of time, it is necessary to eliminate any humidity which may have accumulated around the electrical elements of the plate. To do this, operate the hotplate on its lowest setting for about 20 minutes.
- Never operate a hotplate without pans on. Otherwise, form defects may occur on the cooktop.
- Only use flat-bottomed pans with thick bases.
- Make sure the bottom of the pan is dry

before placing it on a hotplate.

- When a hotplate is in operation, make sure that the pan is centred correctly on it.
- Never use a pan with a smaller or larger diameter than that of the hotplate as this will waste energy.

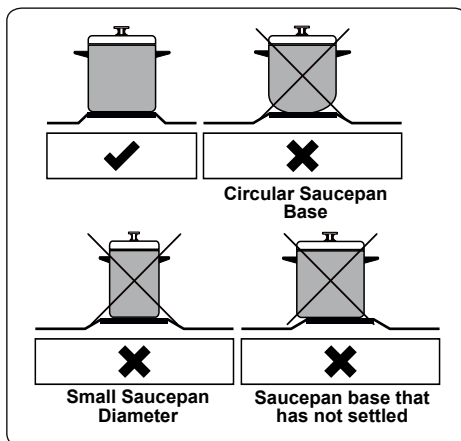

- If possible, always place lids on the pans to avoid heat loss.
- The temperature of accessible parts may become high while the appliance is operating. It is imperative to keep children and animals well away from the hob during use and until it has fully cooled after use.
- If you notice a crack on the cooktop, it must be immediately switched off and replaced by an authorized service personnel or technician.

5. CLEANING AND MAINTENANCE

5.1 CLEANING

 **WARNING:** Switch off the appliance and allow it to cool before cleaning is to be carried out.

General Instructions

- Check whether the cleaning materials are appropriate and recommended by the manufacturer before use on your appliance.
- Use cream cleaners or liquid cleaners

which do not contain particles. Do not use caustic (corrosive) creams, abrasive cleaning powders, rough wire wool or hard tools as they may damage the cooker surfaces.



Do not use cleaners that contain particles, as they may scratch the glass, enamelled and/or painted parts of your appliance.

- Should any liquids overflow, clean them immediately to avoid parts becoming damaged.



Do not use steam cleaners for cleaning any part of the appliance.

Cleaning the Hotplate Heater

- Clean the hotplate heater on a regular basis.
- Wipe the hotplate with a soft cloth soaked in only water. Then, run the hotplate for a short time to dry it completely.

Cleaning the Enamelled Parts (if available)

- Clean the enamelled parts of your appliance on a regular basis.
- Wipe the enamelled parts with a soft cloth soaked in soapy water. Then, wipe them over again with a wet cloth and dry them.



Do not clean the enamelled parts while they are still hot from cooking.



Do not leave vinegar, coffee, milk, salt, water, lemon or tomato juice on the enamel for a long time.

Cleaning the Stainless Steel Parts (if available)

- Clean the stainless steel parts of your appliance on a regular basis.
- Wipe the stainless steel parts with a soft cloth soaked in only water. Then, dry them thoroughly with a dry cloth.



Do not clean the stainless steel parts while they are still hot from cooking.



Do not leave vinegar, coffee, milk, salt, water, lemon or tomato juice on the stainless steel for a long time.

6. TROUBLESHOOTING&TRANSPORT

6.1 TROUBLESHOOTING



If you still have a problem with your appliance after checking these basic troubleshooting steps, please contact an authorised service person or qualified technician.

Problem	Possible Cause	Solution
The hob or cooking zones cannot be switched on.	There is no power supply.	Check the household fuse for the appliance. Check whether there is a power cut by trying other electronic appliances.
The hob produces an odour during the first cooking sessions.	New appliance.	Heat a saucepan full of water on each cooking zone for 30 minutes.

6.2 TRANSPORT

If you need to transport the product, use the original product packaging and carry it using its original case. Follow the transport signs on the packaging. Tape all independent parts to the product to prevent damaging the product during transport.

If you do not have the original packaging, prepare a carriage box so that the appliance, especially the external surfaces of the product, is protected against external threats.

52394582

