

LAURUS

HR Perilica posuđa / Upute za uporabu







LSVS60-9

Hvala što ste odabrali ovaj proizvod.

Ovaj Korisnički priručnik sadrži važne informacije o sigurnosti i upute koje će vam pomoći pri upotrebi i održavanju uređaja.

Prije upotrebe uređaja pažljivo pročitajte ovaj Korisnički priručnik i čuvajte ga za slučaj potrebe.

Ikona	Vrsta	Značenje
	UPOZORENJE	Opasnost od ozbiljnih ozljeda ili smrti.
	OPASNOST OD STRUJNOG UDARA	Opasnost od opasnog napona
	VATRA	Opasnost od požara
	OPREZ	Opasnost od ozljeda ili materijalne štete
	VAŽNO / NAPOMENA	Sustav koristite na ispravan način

SADRŽAJ

1 SIGURNOSNE UPUTE	1
1.1 Opća sigurnosna upozorenja.....	1
1.2 Upozorenja tijekom ugradnje.....	2
1.3 Tijekom upotrebe.....	3
2 UGRADNJA	5
2.1 Postavljanje uređaja	5
2.2 Crijevo za dovod vode.....	5
2.3 Crijevo za otjecanje	6
2.4 Električni priključak.....	6
3 TEHNIČKE SPECIFIKACIJE	7
3.1 Opći izgled.....	7
3.2 Tehničke specifikacije	7
4 PRIJE UPOTREBE UREĐAJA	9
4.1 Upotreba soli (AKO JE DOSTUPNO).....	9
4.2 Punjenje soli (AKO JE DOSTUPNO).....	9
4.3 Testna traka	10
4.4 Tablica tvrdoće vode.....	10
4.5 Suštav za omekšavanje vode.....	10
4.6 . Podešavanje.....	10
4.7 Uporaba sredstva za pranje	10
4.8 Punjenje deterdženta.....	11
4.9 Upotreba kombiniranog deterdženta	11
4.10 Punjenje i podešavanje sredstva za ispiranje.....	11
5 PUNJENJE PERILICE POSUĐA.....	13
5.1 Preporuke	13
5.2 Primjeri punjenja košare za suđe	15
6 TABELA SA PROGRAMIMA.....	16
7 UPRAVLJAČKA PLOČA.....	18
8 ČIŠĆENJE I ODRŽAVANJE	21
8.1 Filtri.....	21
8.2 Mlaznice	21
8.3 Odvodna pumpa.....	22
9 OTKLANJANJE POTEŠKOĆA	23

1 SIGURNOSNE UPUTE

1.1 Opća sigurnosna upozorenja

- Prije upotrebe uređaja pažljivo pročitajte ovaj priručnik i sačuvajte ga za slučaj potrebe.

 Prije postavljanja uređaja provjerite ambalažu u kojoj je isporučen i vanjsku površinu uređaja. Nemojte upotrebljavati uređaj ako se čini oštećen ili ako je ambalaža otvarana.

- Ambalažni materijali štite uređaj od oštećenja do kojih može doći u transportu. Ambalažni materijali povoljni su za okoliš jer se mogu reciklirati. Upotreba recikliranih materijala smanjuje potrebu za sirovinama i smanjuje stvaranje otpada.

 Ovaj uređaj mogu koristiti djeca stara najmanje 8 godina i osobe smanjenih fizičkih, osjetilnih ili mentalnih sposobnosti te osobe s nedostatnim iskustvom i znanjem, ako su pod nadzorom ili su primile upute za sigurnu upotrebu uređaja i svjesne su potencijalnih opasnosti. Djeca se ne smiju igrati s napravom.

 Uklonite ambalažu i držite je izvan dohvata djece.

 Djecu držite podalje od sredstava za pranje i ispiranje.

 Nakon pranja u uređaju može ostati nešto naslaga. Djecu držite podalje dok je uređaj otvoren.

1.2 Upozorenja tijekom ugradnje



- Odaberite prikladno i sigurno mjesto za postavljanje uređaja.
- Za perilicu posuđa upotrijebite samo originalne rezervne dijelove.

  Uređaj prije instalacije iskopčajte iz napajanja.

 Uređaj smiju postavljati samo stručne osobe. U suprotnom moţet doći do poništenja jamstva.

 Provjerite ako je unutarnji sustav osigurača priključen u skladu s propisima.



 Provjerite podudaraju li se električni podaci navedeni na nazivnoj pločici s električnim napajanjem.

  Pazite da uređaj ne bude postavljen preko kabela napajanja.



 Za priključivanje uređaja nemojte koristiti produţni kabel ili prilagodnik s više utičnica.

 Nakon postavljanja uređaja utikač napajanja mora biti lako dostupan.

- Nakon instalacije pokrenite praznu perilicu.

  Utikač uređaja ne smije biti priključen u utičnicu tijekom ugradnje.

 Uvijek koristite samo kabele dobivene s perilicom.

  Ako je električni kabel oštećen, mora ga zamijeniti stručna osoba.

- Crijevo za dovod vode spojite izravno na slavinu za dovod vode. Tlak vode u slavini treba biti najmanje

0,03 MPa, a najviše 1 MPa. Ako tlak prelazi 1 MPa, treba postaviti ventil za oslobađanje tlaka.

1.3 Tijekom upotrebe

- Ovaj uređaj namijenjen je samo za upotrebu u kućanstvu. Nemojte ga upotrebljavati u druge svrhe. Komercijalna upotreba poništava jamstvo.

 Nemojte se penjati na otvorena vrata uređaja, sjediti na njima ili postavljati na njih teške predmete.

 Koristite samo deterdžente i sredstva za ispiranje predviđene za perilice posuđa. Naša tvrtka nije odgovorna ni za kakva oštećenja do kojih može doći uslijed zloupotrebe.

 Nemojte piti vodu iz uređaja.

 Zbog opasnosti od eksplozije, u odjeljak perilice ne stavljajte nikakva kemijska otapala.

- Provjerite otpornost plastičnih predmeta na toplinu prije pranja u perilici.

 U perilici perite samo predmete koji su za to predviđeni i pazite da ne prepunite košare.

 Nemojte otvarati vrata dok je uređaj u upotrebi jer može doći do istjecanja vruće vode. Sigurnosni sustav omogućuje zaustavljanje uređaja u slučaju otvaranja vrata.

 Vrata uređaja ne smiju se ostavljati otvorena. Može doći do nezgoda.

 Noževe i pribor s oštrim vrhovima u košaru za pribor za jelo stavite vrhom okrenutim prema dolje.

 Za modele sa sustavom automatskog otvaranja vrata: ako je aktivna opcija uštede energije, vrata će se otvoriti po dovršetku programa. Da biste izbjegli oštećenje perilice, ne pokušavajte zatvoriti vrata do minutu nakon otvaranja. Za učinkovito sušenje ostavite vrata otvorena 30 minuta nakon dovršetka programa. Nemojte stajati ispred vrata nakon što čujete signal za automatsko otvaranje vrata.

 U slučaju kvarova popravke prepustite ovlaštenom servisu. Jamstvo će u suprotnom postati nevažeće.

 Uređaj prije popravljivanja iskopčajte iz napajanja. Nemojte iskapčati povlačenjem za kabel, nego za utikač. Zatvorite slavinu za vodu.

 Upotreba pri niskom naponu pruža manju učinkovitost rada.

 Iz sigurnosnih razloga iskopčajte utikač napajanja po dovršetku programa.

 Da biste izbjegli strujni udar, uređaj nemojte iskapčati mokrim rukama.

 Uređaj iskapčajte povlačenjem za utikač, a ne za kabel.

2 UGRADNJA

2.1 Postavljanje uređaja

Uređaj postavite na mjestu na kojem ćete lako moći umetnuti i izvaditi posuđe. Uređaj nemojte postavljati na mjestima na kojima se temperatura spušta ispod 0°C.

Prije uklanjanja ambalaže i postavljanja uređaja pročitajte sva upozorenja na ambalaži.

Uređaj postavite u blizini slavine za vodu i odvoda. Uzmite u obzir da se priključci vjerojatno neće mijenjati nakon postavljanja uređaja.

Perilicu nemojte pomicati držanjem za vrata ili panel.

Ostavite dovoljno prostora oko uređaja kako biste se mogli kretati tijekom čišćenja.

 Pazite da dovodna i odvodna crijeva za vodu ne budu prignječena i nemojte postavljati uređaj preko kabela napajanja.

Podesite nogare tako da uređaj bude poravnat i uravnotežen. Uređaj treba postaviti na ravnu podlogu kako ne bi bio nestabilan te kako bi se vrata uređaja pravilno zatvarala.

 Montirajte ukrasnu ploču kako je naznačeno na montažnom listu. Drugačije se vrata možda neće pravilno otvoriti i možda doći do problema s curenjem pare.

Spajanje na dovod vode

Preporučujemo postavljanje filtra na dovod vode kako vodovodne kontaminacije (pijesak, hrđa itd.) ne bi oštetile uređaj. To će spriječiti nastajanje naslaga i žutog taloga nakon pranja.

Obratite pažnju na oznake na dovodnom crijevu za vodu!

Ako je na modelu naznačeno 25°, maks. temperatura vode može biti 25°C (hladna voda).

Za sve ostale modele:

Preporučuje se hladna voda. Maks. temperatura tople vode je 60°C.

2.2 Crijevo za dovod vode





 **UPOZORENJE:** Upotrijebite novo crijevo za dovod vode isporučeno uz uređaj. Nemojte upotrebljavati crijeva sa starih uređaja i sl.

 **UPOZORENJE:** Prije priključivanja pustite vodu da malo teče kroz novo crijevo.

 **UPOZORENJE:** Crijevo za dovod vode spojite izravno na slavinu za dovod vode. Tlak vode u slavini treba biti najmanje 0,03 MPa, a najviše 1 MPa. Ako tlak prelazi 1 MPa, treba postaviti ventil za oslobađanje tlaka.

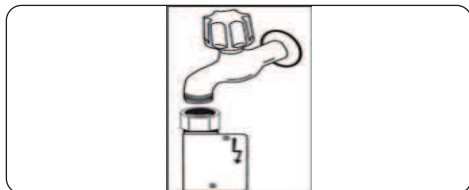
 **UPOZORENJE:** Nakon priključivanja potpuno otvorite slavinu za vodu i provjerite ima li kakvih curenja vode. Uvijek isključite slavinu na dovodu vode nakon dovršetka programa pranja.



 Kod nekih modela koristi se priključak Aquastop. Pazite da se ne ošteti ili ne savije.

2.3 Crijevo za otjecanje

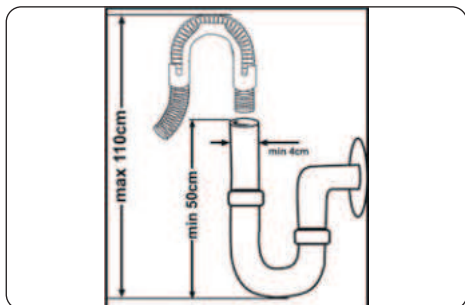



Crijevo za odvod vode može se izravno spojiti ili na otvor za odvod vode ili staviti na sudoper. Taj priključak treba biti 50 - 110 cm od poda na kojem je perilica postavljena.



 **VAŽNO:** Posuđe se neće dobro oprati ako je crijevo za otjecanje dulje od 4 m.





2.4 Električni priključak

 **UPOZORENJE:** Perilica radi na naponu 220-240 V. Ako je napon mreže 110 V, između perilice i utikača priključite pretvornik od 110/220 V i 3.000 W.

  **Uređaj priključite na uzemljenu utičnicu zaštićenu osiguračem koji odgovara vrijednostima navedenima u tablici "Tehnički podaci".**

  **Uzemljeni utikač uređaja treba priključiti na uzemljenu utičnicu odgovarajućeg napona i struje.**

  **Ako električna instalacija nije uzemljena, stručna osoba treba izvesti uzemljenje. U slučaju upotrebe bez uzemljenja, naša tvrtka neće preuzeti odgovornost za nastale kvarove ili štete.**

  **Utikač ovog uređaja može biti opremljen osiguračem od 13 A, ovisno o državi. (Na primjer UK, Saudijska Arabija)**

3 TEHNIČKE SPECIFIKACIJE

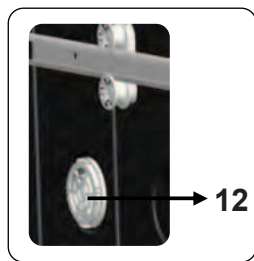
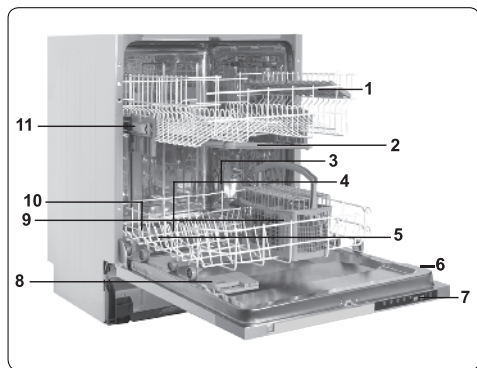

3.1 Opći izgled

1. Gornja košara sa držačima
2. Gornja mlaznica
3. Donja košara
4. Donja mlaznica
5. Filtri
6. Nazivna pločica
7. Upravljačka ploča
8. Spremnik za sredstvo za pranje i ispiranje
9. Košara za pribor za jelo
10. Spremnik za sol
11. Vodilica za pomicanje gornje košare
12. **Mini jedinicica za aktivno sušenje:** Ovaj sustav poboljšava učinkovitost sušenja.

3.2 Tehničke specifikacije

Kapacitet	13 kompleta posuđa
Dimenzije	
Visina	820-870 (mm)
Širina	598 (mm)
Dubina	570 (mm)
Neto masa	46 kg
Radni napon / frekvencija	220-240 V 50 Hz
Ukupna struja	10 (A)
Ukupna snaga	1.900 (W)
Tlak dovoda vode	Maksimalno: 1 (Mpa) Minimalno: 0,03 (Mpa)

RECIKLIRANJE

- Neki dijelovi uređaja i ambalaže izrađeni su od materijala koji se mogu reciklirati.
- Plastika je označena međunarodnim skraćenicama: (>PE<, >PP<, itd.)
- Kartonski dijelovi izrađeni su od reciklažnog papira. Mogu se odložiti u spremnike papira predviđene za recikliranje.
- Materijal koji nije prikladan za odlaganje s komunalnim otpadom treba odložiti u reciklažnim centrima.
- Informacije o odlaganju različitih vrsta materijala možete dobiti od lokalnog reciklažnog centra.

AMBALAŽA I OKOLIŠ

- Ambalažni materijali štite uređaj od oštećenja do kojih može doći u transportu. Ambalažni materijali povoljni su za okoliš jer se mogu reciklirati. Upotreba recikliranih materijala smanjuje potrebu za sirovinama i smanjuje stvaranje otpada.

CE deklaracija usklađenosti

Izjavljujemo da naši proizvodi zadovoljavaju primjenjive europske direktive, odluke i propise te zahtjeve navedene u odgovarajućim standardima.

Odlaganje starog uređaja



Simbol na proizvodu ili ambalaži označava da proizvod ne smijete baciti zajedno s kućnim otpadom. Umjesto toga, odnesite ga na odgovarajuće sabirno mjesto za

recikliranje električne i elektroničke opreme. Osiguravanjem ispravnog odlaganja ovog proizvoda, spriječit ćete potencijalne negativne učinke na okoliš i ljudsko zdravlje koji će izaći na vidjelo nakon neprikladnog odlaganja ovog proizvoda. Za više informacija o recikliranju ovog proizvoda obratite se lokalnoj službi, reciklažnom centru ili trgovini u kojoj ste kupili ovaj proizvod.

4 PRIJE UPOTREBE UREĐAJA

1.1. Priprema perilice posuđa za prvu upotrebu

- Provjerite odgovaraju li napajanje i dovod vode vrijednostima naznačenima u uputama za postavljanje uređaja.
- Izvadite sav ambalažni materijal koji se nalazi unutar uređaja.
- Podesite količinu sredstva za omekšavanje vode.
- Napunite spremnik sredstva za ispiranje.

4.1 Upotreba soli (AKO JE DOSTUPNO)

Kako bi postigli dobre rezultate pranja, neophodno je da za pranje suđa osigurate meku vodu, odnosno vodu koja u svom sastavu nema kamenca. U suprotnom se na posudu i unutrašnjosti perilice pojavljuju ostaci kamenca u obliku bijelih mrlja. Kamenac na suđu i perilici negativno utječe na pranje i sušenje suđa. Kad voda prolazi kroz sustav za omekšavanje vode, iz vode se uklanjaju ioni odgovorni za tvrdnu vodu i na taj način voda postigne mekoću potrebnu za postizanje najboljeg rezultata tijekom pranja. Ovisno o razini tvrdoće ulazne vode, ti ioni koju vodu čine tvrdom ubrzano se nakupljaju u sustavu za omekšavanje vode. Stoga je sustav za omekšavanje vode potrebno neprestano osvježivati kako bi istom učinkovitošću radio i tijekom slijedećeg pranja. Iz tog razloga se u perilicama suđa koristi sol.

Uređaj se može upotrebljavati samo uz posebnu sol za perilice posuđa, koja služi za omekšavanje vode. Nemojte upotrebljavati nikakvu sitnu sol ili sol u prahu koja se lako otapa. Upotreba pogrešne vrste soli može uzrokovati oštećenje uređaja.

4.2 Punjenje soli (AKO JE DOSTUPNO)

Da biste dodali sol za omekšavanje vode, otvorite čep odjeljka za sol tako da ga zakrenete suprotno od kazaljke na satu. **(1)** **(2)** Prilikom prve upotrebe napunite odjeljak s 1 kg soli i vode tako da **(3)** se gotovo prelijeva preko ruba. Ako je dostupan,

upotrijebite lijevak **(4)** koji olakšava punjenje. Ponovo postavite čep i zatvorite ga. Nakon svakih 20-30 ciklusa pranja napunite odjeljak za sol (oko 1 kg).

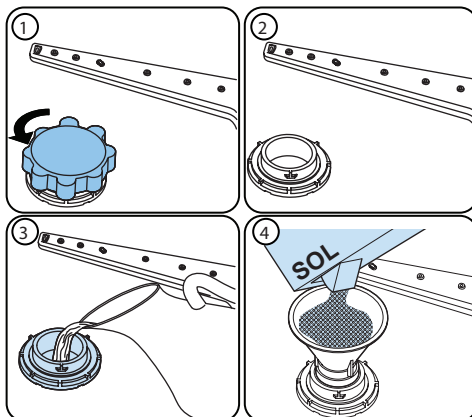





Odjeljak za sol potrebno je napuniti vodom samo prilikom prvog punjenja.

Koristite sol za omekšavanje vode posebno namijenjenu za perilice suđa.

Prije pokretanja perilice posuđa usipajte sol za omekšavanje u odjeljak koji je sada napunjen vodom.

Ako se sol presipala preko ruba u prostor za posuđe, a ne namjeravate odmah uključiti perilicu, pokrenite program kratkog pranja kako biste zaštitili uređaj od korozije.

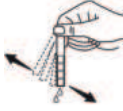
4.3 Testna traka

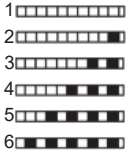
Pustite vodu da teče iz slavine (1 min.)	Stavite traku pod vodu (1 sek.)	Otresite traku.	Pričekajte (1 min.)	Podesite tvrdoću vode na uređaju.
				

NAPOMENA: Zadana postavka je 3. Ako voda nije iz vodovoda ili je tvrdoća veća od 90 dF, preporučujemo upotrebu filtra.

4.4 Tablica tvrdoće vode

Razina	Njemački dH	Francuski dF	Britanski dE	Indikator
1	0-5	0-9	0-6	Na zaslonu se prikazuje L1.
2	6-11	10-20	7-14	Na zaslonu se prikazuje L2.
3	12-17	21-30	15-21	Na zaslonu se prikazuje L3.
4	18-22	31-40	22-28	Na zaslonu se prikazuje L4.
5	23-31	41-55	29-39	Na zaslonu se prikazuje L5.
6	32-50	56-90	40-63	Na zaslonu se prikazuje L6.

4.5 Sustav za omekšavanje vode

Ova perilica posuđa opremljena je sustavom za omekšavanje vode koji smanjuje količinu kamenca u vodi. Da biste saznali tvrdoću svoje vode, obratite se nadležnim tijelima za isporuku vode ili upotrijebite traku za testiranje (ako je dostupna).

4.6 . Podešavanje

Da biste promijenili razinu soli, napravite sljedeće:

- Otvorite vrata uređaja.
- Uključite uređaj i pritisnite gumb Program čim se uređaj uključi.
- Držite pritisnut gumb Program dok se ne isključi „SL“.
- Uređaj će prikazati posljednju postavku.
- Podesite razinu pomoću gumba Program.
- Isključite uređaj kako biste spremili postavku.

4.7 Uporaba sredstva za pranje

Koristite samo deterđente predviđene za kućanske perilice posuđa. Deterđente držite

na hladnom i suhom mjestu izvan dohvata djece.

Dodajte odgovarajući deterdžent za odabrani program kako biste postigli najbolju učinkovitost. Količina deterdženta ovisi o ciklusu, količini posuđa i tome koliko je posuđe prljavo.

U odjeljak za deterdžent nemojte stavljati više deterdženta nego što je potrebno.

U suprotnom mogu nastati bijele crte ili plavkaste naslage na posuđu te može doći do korozije stakla. Kontinuirana upotreba prevelike količine deterdženta može uzrokovati oštećenje uređaja.

Ako upotrijebite premalo deterdženta, posuđe se neće dobro oprati i možda ćete primijetiti bjelkaste crte na posuđu ako je voda tvrda.

Za dodatne upute pregledajte upute proizvođača deterdženta.

4.8 Punjenje deterdženta

Pritisnite bravicu kako biste otvorili dozator i stavili deterdžent.

Zatvorite poklopac i pritisnite ga tako da se učvrsti. Dozator treba dopuniti prije svakog pokretanja programa. Ako je posuđe vrlo prljavo, stavite dodatni deterdžent u komoru za predpranje.

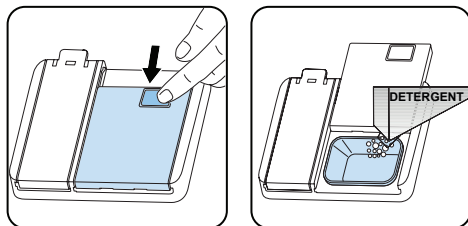

4.9 Upotreba kombiniranog deterdženta

Ovu vrstu proizvoda upotrebljavajte prema uputama proizvođača.

Kombinirane deterdžente nikad ne stavljajte u košaru za pribor za jelo.

Kombinirani deterdženti također sadrže sredstvo za ispiranje, tvari koje zamjenjuju sol za perilice i dodatne sastojke, ovisno o kombinaciji.

Ne preporučujemo upotrebu kombiniranih

deterdženata u kratkim programima. Za takve programe upotrijebite deterdžente u prahu.

Ako naiđete na poteškoće prilikom upotrebe kombiniranog deterdženta, obratite se proizvođaču deterdženta.

Kada prestanete upotrebljavati kombinirane deterdžente, provjerite jesu li postavke tvrdoće vode i sredstva za ispiranje pravilno podešene.

Upotreba sredstva za ispiranje

Sredstvo za ispiranje pomaže u sušenju posuđa bez nastajanja crta i mrlja.

Sredstvo za ispiranje potrebno je kako biste dobili pribor za jelo bez mrlja i čiste čaše. Sredstvo za ispiranje automatski se oslobađa tijekom faze toplog ispiranja. Ako je postavka doziranja sredstva za ispiranje preniska, na posuđu ostaju bjelkaste mrlje. Odabrana je preniska postavka doziranja sredstva za ispiranje.

Na posuđu su primjetni plavkasti slojevi.

4.10 Punjenje i podešavanje sredstva za ispiranje

Da biste napunili sredstvo za ispiranje, otvorite poklopac spremnika sredstva za ispiranje. Napunite spremnik sredstvom za ispiranje do oznake MAX, a zatim zatvorite poklopac. Pazite da ne prepunite spremnik i obrišite proliveno sredstvo za ispiranje.

Da biste promijenili razinu sredstva za ispiranje, napravite sljedeće prije nego što uključite uređaj:

- Otvorite vrata uređaja.
- Uključite uređaj i pritisnite gumb Program čim se uređaj uključi.
- Držite pritisnut gumb Program dok se ne isključi „rA“. Postavka sredstva za ispiranje slijedi nakon postavke tvrdoće vode.
- Uređaj će prikazati posljednju postavku.
- Podesite razinu pomoću gumba Program.
- Isključite uređaj kako biste spremili postavku.

Tvornička postavka je „4“.

Ako se posuđe ne suši dobro ili na njemu ostaju mrlje, povećajte razinu. Ako na posuđu ostaju plave mrlje, smanjite razinu.

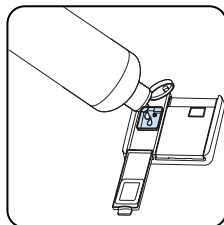
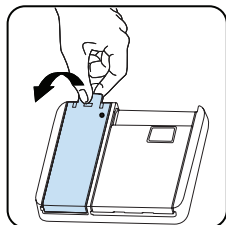

Razina	Doza sredstva za ispiranje	Indikator
1	Sredstvo za ispiranje se ne ispušta	Na zaslonu se prikazuje r1.
2	Ispuštena je 1 doza	Na zaslonu se prikazuje r2.
3	Ispuštene su 2 doze	Na zaslonu se prikazuje r3.
4	Ispuštene su 3 doze	Na zaslonu se prikazuje r4.
5	Ispuštene su 4 doze	Na zaslonu se prikazuje r5.

5 PUNJENJE PERILICE POSUĐA

Za najbolje rezultate slijedite ove smjernice za punjenje.

Umetanje perilice posuđa u kućanstvu do kapaciteta koje je naveo proizvođač doprinijet će uštedi energije i vode.

Ručno prethodno ispiranje posuđa dovodi do povećane potrošnje vode i energije i ne preporučuje se. U gornju košaru možete staviti šalice, čaše, pribor za jelo, male tanjure, zdjele itd. Ne naslanjajte duge čaše jednu na drugu ili mogu postati nestabilne i mogu se oštetiti.

Kada stavljate čaše s dugim osnovama i pehare, naslonite ih na rub košarice ili stalak, a ne na druge predmete.

Stavite sve posude kao što su šalice, čaše i lonci u perilicu posuđa s otvorom okrenutim prema dolje, inače se voda može sakupljati na predmetima.

Ako u stroju ima košarica za pribor za jelo, preporučuje se da je koristite kako biste postigli najbolje rezultate. U donji stalak stavite sve velike (lonce, tave, poklopce, tanjure, zdjele itd.) i vrlo prljave predmete.

Posuđe i pribor za jelo ne bi trebali biti postavljeni jedan iznad drugoga.

 **UPOZORENJE:** Pazite da ne ometate zakretanje mlaznica.

 **UPOZORENJE:** Nakon punjenja posuđa nemojte spriječiti otvaranje spremnika za deterdžent.

5.1 Preporuke

Prije stavljanja posuđa u stroj uklonite grube ostatke s posuđa. Pokrenite stroj s punom količinom.

 Nemojte preopteretiti ladice i ne stavljajte posuđe u pogrešnu košaru.

 **UPOZORENJE:** Da biste izbjegli moguće ozljede, noževe s dugačkim ručkama i oštrim vrhovima postavite tako da su oštri vrhovi okrenuti prema dolje ili ih

postavite vodoravno u košare.

Gornja košara

Podešavanje visine

Zakrenite granične kopče na krajevima klizača u stranu kako biste ih otvorili (kao što je prikazano na slici u nastavku), a zatim izvucite i uklonite košaru. Promijenite položaj kotača, a zatim ponovo postavite košaru na klizač, pazeći da zatvorite granične kopče klizača. Kada je gornja košara u višem položaju, velike predmete poput tava možete staviti u donju košaru.

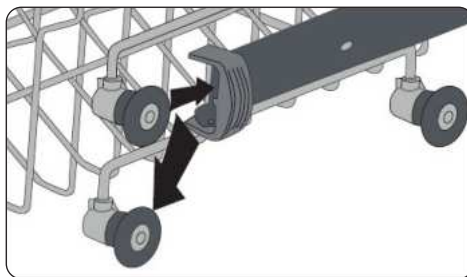
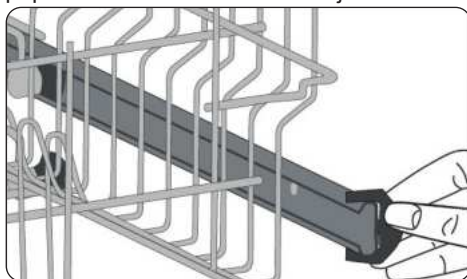

Nosač podesive visine (pričvrсни tip)

Nosači podesive visine omogućuju postavljanje šalica i čaša na nosače ili ispod njih. Nosači se mogu postaviti na 2 različite visine. Pribor za jelo i kuhanje također se može vodoravno postaviti na nosače.

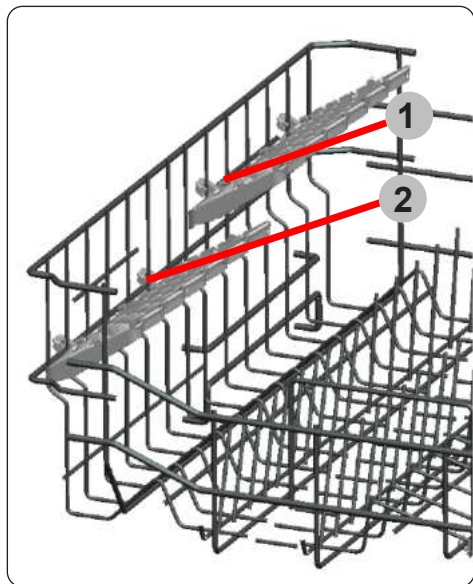

5.2 Primjeri punjenja košara za suđe

Donja košara

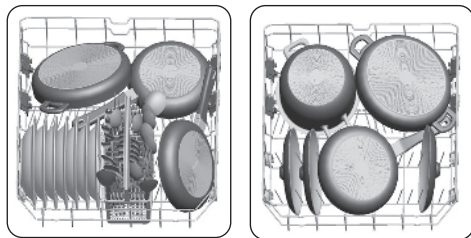

Gornja košara

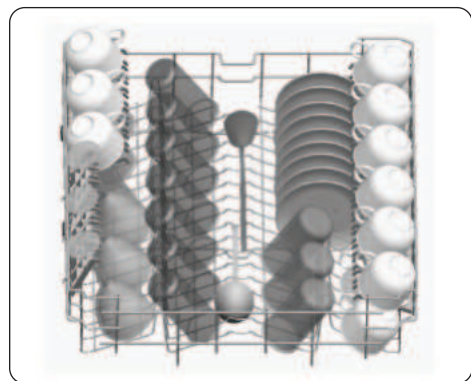

Nepravilno punjenje

Nepravilno punjenje može uzrokovati slabo pranje i sušenje. Za dobru učinkovitost pratite upute proizvođača.

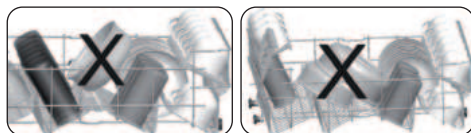
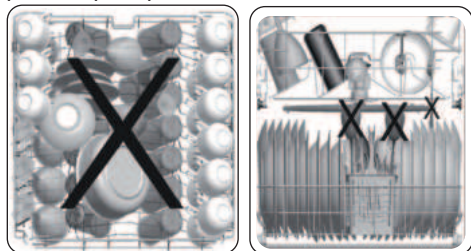

Predmeti neprikladni za pranje u perilici posuđa

- Pepeo cigareta, ostaci od svijeće, lak, boja, kemijske tvari, predmeti od željeza.
- Vilice, žlice i noževi sa drškama od drveta, bjelokosti ili sedefa, lijepljeni predmeti, predmeti zaprljani abrazivnim sredstvima, kiselinama ili lužinama.
- Plastika osjetljiva na visoke temperature, bakreni ili kositreni spremnici.
- Predmeti od aluminijske i srebra.
- Neke osjetljive vrste stakla, ukrasni porculan, neki kristalni predmeti, lijepljeni pribor za jelo, kristalne čaše koje sadrže olovo, daske za rezanje, predmeti od sintetičkih vlakana.
- Apsorbirajući predmeti kao što su spužve i kuhinjske prostirke.



VAŽNO: Uбудуće kupujte kuhinjski pribor i posuđe prikladno za pranje u perilici posuđa.

Važna napomena za laboratorijska ispitivanja

Za detaljne informacije potrebne za testove sukladno EN normama i kopiju priručnika pošaljite naziv modela i serijski broj na sljedeću adresu: dishwasher@standardtest.info

6 TABELA SA PROGRAMIMA

	P1	P2	P3	P4	P5	P6	P7	P8	P9
Naziv programa:	Eko	Pametno pranje 60°C - 70°C	Pametno pranje 50°C - 60°C	Pametno pranje 30°C - 50°C	Super pranje 50 minuta	Jednostavna njeza 60°C	Osjeljivo pranje 40 °C	Bizo pranje 30 minuta	Prepranje
Vrsta ostataka:	Standardni programi za normalno zaprljane posude koje se svakodnevno koriste sa smanjenom potrošnjom energije i vode.	Automatski program za jako zaprljano posude.	Automatski program za normalno zaprljano posude.	Automatski program za normalno zaprljano, delikato posude.	Prikladno za normalno zaprljano posude koje se svakodnevno koristi s brzim programom.	Prikladno za normalno zaprljano posude.	Pogodno za lagano zaprljano, delikato posude.	Pogodno za lagano zaprljano posude i brzo pranje.	Prikladno za ispranje posuda koje kasnije namjeravate oprati
Razna zaprljivosti:	Srednje	Jako	Srednje	Srednje	Srednje	Srednje	Malo	Malo	Malo
*Količina deterdženta: A: 25 cm ³ B: 15 cm ³	A	A	A	A	A	A	A	A	
Trajanje programa (č:mn):	03:42	01:37 - 02:58	01:29 - 02:01	01:09 - 01:32	00:50	01:34	01:14	00:30	00:15
Potrošnja električne energije (kWh / ciklus) :	0.937	1.300 - 2.000	1.100 - 1.300	0.700 - 0.900	1.000	1.320	0.800	0.670	0.020
Potrošnja vode (litri / ciklus)	9.0	11.8 - 24.0	10.9 - 18.5	10.6 - 17.7	9.5	14.4	13.9	10.9	4.2

Trajanje programa može se promijeniti sukladno količini posuda, temperaturi vode, temperaturi ambijenta i odabranim dodatnim funkcijama.

- Vrijednosti dane za sve programe osim eko programa su samo indikativne.
- Eko program prikladan je za čišćenje normalno zaprljanog posuđa, tako da je za ovu uporabu najučinkovitiji program u smislu kombinirane potrošnje energije i vode i da se koristi za ocjenu usklađenosti s EU zakonodavstvom o ekološkom dizajnu.
- Pranje posuđa u kućnoj perilici posuđa obično troši manje energije i vode u fazi upotrebe nego ručno pranje posuđa kad se perilica posuđa u kućanstvu koristi u skladu s uputama proizvođača.
- Za kratke programe jedino koristite praškaste deterdžente.
- Kratki programi ne uključuju sušenje.
- Za bolje sušenje, preporučamo blago odškrinuti vrata nakon završetka ciklusa.
- Možete pristupiti bazi proizvoda u kojoj su informacije o modelu pohranjene čitanjem QR koda na energetske naljepnici.



NAPOMENA: Prema propisima 1016/2010 i 1059/2010, vrijednosti potrošnje energije u eko programu mogu se razlikovati. Ova tablica je u skladu s regulativama 2019/2022 i 2017/2022.

7 UPRAVLJAČKA PLOČA

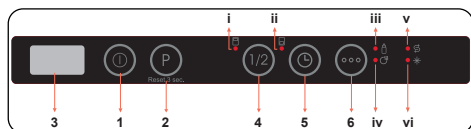

1. Gumb za uključivanje / isključivanje
2. Tipka za odabir programa
3. Zaslون
4. Tipka za pola opterećenja
 - i. Led svjetlo za pola opterećenja gornje košare
 - ii. Led svjetlo za pola opterećenja donje košare
5. Tipka za odgodu
6. Opcijska tipka
 - iii. Led svjetlo za dodatno higijensko pranje
 - iv. Led svjetlo za dodatno sušenje
 - v. Indikator soli
 - vi. Indikator sredstva za ispiranje

1. Gumb za uključivanje / isključivanje

Uključite uređaj pritiskom na tipku za uključivanje / isključivanje. Kada je perilica uključena, „-“ će se pokazati na Zaslونu (3).

2. Tipka za odabir programa

Odaberite odgovarajući program pritiskom tipke za odabir programa.

Program će se pokrenuti automatski kada se vrata zatvore.

3. Zaslون

Zaslون naizmjenično prikazuje broj i ukupno vrijeme odabranog programa te preostalo vrijeme tijekom rada.

4. Tipka za pola opterećenja

Pritisnite gumb za Pola kapaciteta da izaberete dio perilice u kojoj su sudovi za pranje. Možete odabrati obje košare (i,ii), samo gornju (i), ili samo donju košaru(ii). Pritisnite tipku dok se ne upali svjetlo koje odgovara košarici s posudama za pranje. Posuđe u drugim dijelovima neće se prati. Ako program nije kompatibilan sa funkcijom Pola kapaciteta, čuće se zvuk.

5. Tipka za odgodu

Pritisnite gumb Delay (Odgodi) da biste odgodili vrijeme početka programa za 1 do 19 sati. Pritiskom na jedan gumb odgodit će se vrijeme početka za 1 sat, a nastavkom pritiska povećaćete vrijeme odgode. Pritisnite gumb Delay (Odgodi) da biste promijenili ili otkazali vrijeme odgođenog početka. Ako isključite perilicu dok je aktivna odgoda, odgođeno vrijeme se poništava.

6. Opcijska tipka

Pritisnite Opcijsku tipku jednom da aktivirate opciju dodatnog higijenskog pranja. Kad ga aktivirate, svijetlit će led za dodatno higijensko pranje(iii), tako da se temperatura i trajanje pranja mijenjaju na odabranom programu i osigurava dodatno higijensko pranje.

Pritisnite Opcijsku tipku dvaput da aktivirate opciju dodatnog sušenja. Kad ga aktivirate, svijetlit će led za dodatno sušenje (iv) i tako će se odabranom programu dodati koraci dodatnog grijanja/sušenja.

Pritisnite tipku treći put da deaktivirate funkcije, obje lampice će se isključiti.

Ako je dodatna značajka korištena u najnovijem programu pranja, ova će značajka ostati aktivna na sljedećem odabranom programu. Za otkazivanje ove značajke na novoizabranom programu pranja, pritisnite tipku s funkcijama dok se svjetlo na gumbu ne isključi.

 **NAPOMENA:** Ako odlučite ne pokrenuti odabrani program, pogledajte odjeljke "Promjena programa" i "Otkazivanje programa".

 **NAPOMENA:** Kada nema dovoljno omekšavajuće soli, upali se indikator upozorenja na nedostatak soli (v) da naznači da napunite komoru za sol.

 **NAPOMENA:** Kada nema dovoljno sredstva za ispiranje, upali se indikator upozorenja na nedostatak sredstva za ispiranje (vi) da vam naznači da napunite komoru za sredstvo za ispiranje.

Promjena programa

Slijedite dolje navedene korake da biste promijenili program dok je u radu.

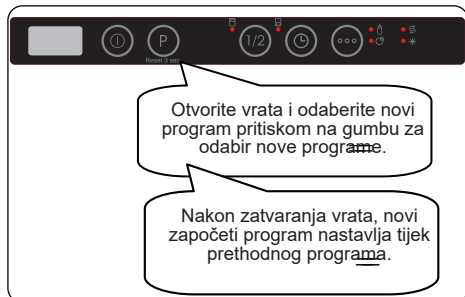

NAPOMENA: Prvo otvorite vrata malo kako biste zaustavili program prije nego što je dovršen kako ne bi došlo do prolijevanja vode.

Otkazivanje programa

Slijedite dolje navedene korake da biste otkazali program dok je u radu.

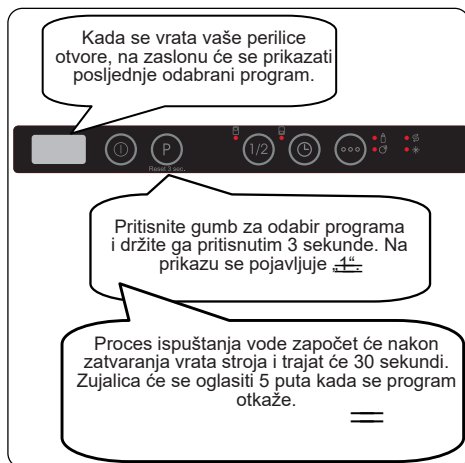

Isključivanje perilice

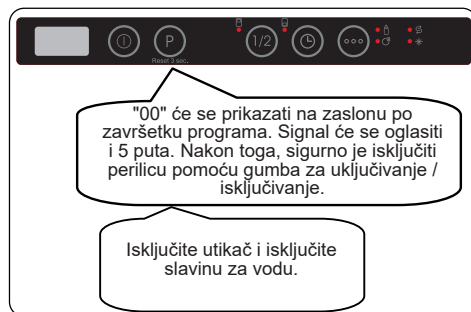

NAPOMENA: Ako se u stanju pripravnosti ne pritisne nijedna tipka, uređaj se automatski isključuje nakon 15 minuta.

NAPOMENA: Ne otvarajte vrata prije završetka programa.

NAPOMENA: Ostavite vrata odškrinuta na kraju programa pranja kako biste ubrzali proces sušenja.

NAPOMENA: Ako su vrata perilice otvorena ili nestane električne energije, program će nastaviti s radom kada se vrata zatvore ili se vrati električna energija.

Kontrola oglašavanja zvučnog signala

Da biste promijenili razinu zvučnog signala, slijedite korake u nastavku:

1. Otvorite vrata i pritisnite gumb Odgodi (5) I Opcijsku tipku (6) istovremeno na 3 sekunde.
2. Kad se prepozna postavka zvuka, zvučni signal daje dugačak zvuk i perilica će prikazati zadnju postavljenu razinu, od „S0“ do „S3“.
3. Za smanjenje razine zvuka pritisnite gumb Odgoda (5). Za povećanje razine zvuka, pritisnite Opcijsku tipku (6).
4. Da biste spremili odabranu razinu zvuka, isključite perilicu. „S0“ znači da su svi zvuci isključeni. Tvornička je postavka „S3“.

Način uštede napajanja

Za aktiviranje ili deaktiviranje Načina uštede napajanja,

slijedite korake u nastavku:

1. Otvorite vrata i istovremeno pritisnite tipke za pola opterećenja (4) i odgodu (5) i držite ih na 3 sekunde.

2. Nakon 3 sekunde, perilica će prikazati zadnju postavku, „IL1“ ili „IL0“.

3. Kada je aktivan Način uštede napajanja, Prikazat će se „IL1“. U ovom načinu rada, unutarnja svjetla isključit će se 4 minute nakon otvaranja vrata, a perilica će se isključiti nakon 15 minuta neaktivnosti radi uštede energije.

4. Kad je način uštede napajanja isključen, prikazat će se „IL0“. Ako je način uštede napajanja isključen, unutarnja svjetla ostat će uključena sve dok su vrata otvorena, a perilica će uvijek biti uključena, osim ako je korisnik ne isključi.

5. Isključite perilicu kako biste spremili odabranu postavku.

U tvorničkoj postavki, aktivan je Način uštede napajanja.

Tehnologija prirodnih iona (ovisno o modelu)

Ova funkcija omogućuje dodatnu higijenu perilice zahvaljujući ionskoj tehnologiji. Funkcija Tehnologija prirodnih iona se aktivira pritiskom na gumb za pola opterećenja (4) na 3 sekunde. U međuvremenu zaslon broji od 1 do 3. Na kraju 3 sekunde prikazat će se „Ion“ što znači da je aktivirana funkcija Tehnologije prirodnih iona. Tipka se otpušta nakon što se prikaže „Ion“. Ako korisnik ne intervenira, 24 sata nakon aktiviranja funkcije Tehnologija prirodnih iona, ona se automatski otkazuje.

 **NAPOMENA:** Ako se perilica isključi, otkazuje se funkcija Tehnologija prirodnih iona.

 **NAPOMENA:** Funkcija Tehnologija prirodnih iona ne radi ni s jednim programom.

 **NAPOMENA:** Ako je aktivna funkcija Tehnologija prirodnih iona, svjetlo za Tehnologiju prirodnih iona se uključuje kad su vrata otvorena.

Info-led 2.1 (Ovisno o modelu)

LED indikator	Stanje perilice
Crven, kontinuirano svijetli	Na perilici je pokrenut program.
Crven, trepće	Program je otkazan.
Crven, brzo trepće	Perilica ima kvar. pogledajte dio „Automatska upozorenja i što učiniti“
Zelen, kontinuirano svijetli	Program je gotov.

8 ČIŠĆENJE I ODRŽAVANJE

Čišćenje perilice posuđa važno je za održavanje radnog vijeka stroja. Provjerite da li je podešavanje omekšavanja vode (ako je dostupno) ispravno izvedeno i da li se upotrebljava ispravna količina deterdženta kako bi se spriječilo nakupljanje kamenca. Napunite spremnik soli kada se upali lampica senzora soli.

Ulje i kamenac vremenom se mogu nakupiti u vašoj perilici posuđa. Ako se to dogodi:

- Napunite pretinac za deterdžent, ali ne stavljajte posuđe. Odaberite program koji radi na visokoj temperaturi i praznu perilicu posuđa pustite da radi. Ako ovo ne očisti dovoljno perilicu posuđa, koristite sredstvo za čišćenje koje je dizajnirano za upotrebu s perilicama posuđa.
- Da biste produžili vijek trajanja perilice, svaki mjesec redovito čistite uređaj
- Redovno obrišite gumice vrata vlažnom krpom da biste uklonili nakupljene ostatke ili strane predmete.

8.1 Filtri

Filtre i mlaznice čistite najmanje jednom tjedno. Ako je u grubim i finim filtrima ostalo hrane ili strane predmete, izvadite filtre i temeljito ih očistite pod mlazom vode.

- a) Mikrofiltrar b) Grubi filtrar
c) Metalni filtrar

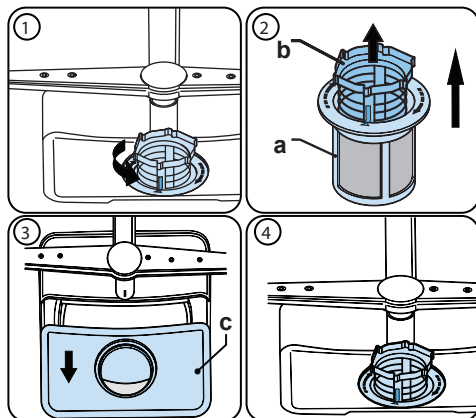

Da biste uklonili i očistili kombinaciju filtera, okrenite je u smjeru suprotnom od kazaljke na satu i uklonite je podižući prema gore (1). Izvucite grubi filtrar iz mikrofiltra (2). Zatim povucite i uklonite metalni filtrar (3). Isprati filtrar s puno vode sve dok ne ostane bez ostataka. Ponovno sastavite filtre. Zamijenite filterski umetak i zakrenite ga u smjeru kazaljke na satu (4).

- Nikada nemojte upotrebljavati perilicu bez filtera.
- Neispravno postavljanje filtra smanjit će učinkovitost pranja.
- Čisti filteri su potrebni za pravilan rad stroja.

8.2 Mlaznice

Provjerite da rupe mlaznice nisu začepljene i da se na mlaznice ne lijepe ostaci hrane ili strani predmeti. Ako su začepljene, uklonite mlaznice i očistite ih ispod vode. Da biste uklonili gornju mlaznicu, otpustite maticu koja je drži u položaju okretanjem u smjeru kazaljke na satu i povlačenjem prema dolje. Provjerite je li matica pravilno zategnuta prilikom ponovnog postavljanja gornje mlaznice.

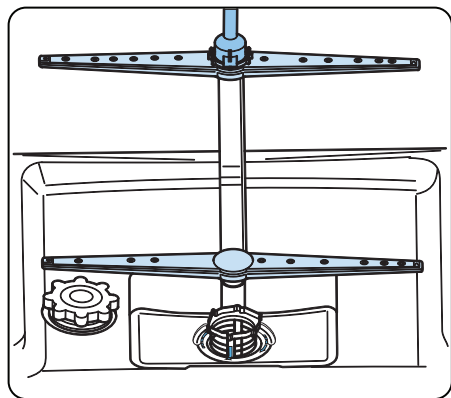

8.3 Odvodna pumpa

Veliki ostaci hrane ili strani predmeti koje filtri nisu zadržali mogu blokirati crpku otpadne vode. Voda za ispiranje tada će biti iznad filtra.

⚠ Upozorenje! Rizik od posjekotina!

Prilikom čišćenja crpke za otpadnu vodu pazite da se ne ozlijedite na komadima slomljenog stakla ili šiljastim predmetima.

U tom slučaju:

1. Prvo uvijek isključite aparat iz napajanja.
2. Izvadite košare.
3. Uklonite filtre.
4. Iscijedite vodu, po potrebi koristite spužvu.
5. Provjerite površinu i uklonite sve strane predmete.
6. Postavite filtre.
7. Ponovno umetnite košare.

9 OTKLANJANJE POTEŠKOĆA

Kvar	MOGUĆI UZROK	OTKLANJANJE POTEŠKOĆA
Program se ne pokreće.	Perilica nije priključena na napajanje.	Priključite perilicu u strujnu utičnicu.
	Perilica nije uključena.	Uključite perilicu pritiskom tipke za uključivanje/isključivanje.
	Pregorio je osigurač	Provjerite osigurače.
	Zatvorena je slavina vode.	Otvorite slavinu za vodu.
	Otvorena su vrata perilice.	Zatvorite vrata perilice.
	Začepljeno je dovodno crijevo i filtri uređaja.	Provjerite dovodno crijevo i filtre te po potrebi uklonite uzrok začepljenja.
Voda ostaje u uređaju.	Crijevo za odvod je začepljeno ili savijeno.	Provjerite odvodno crijevo te ga očistite ili izravnajte.
	Filtri su začepljeni.	Očistite filtre.
	Program još nije završio.	Pričekajte dok program ne završi.
Uređaj se zaustavlja tijekom pranja.	Prekid napajanja.	Provjerite ima li struje.
	Prekid dovoda vode.	Provjerite dovodnu slavinu.
Tijekom pranja čuje se udaranje ili podrhtavanje.	Prskalica udara u posuđe u donjoj košari.	Premjestite ili uklonite predmete koji ometaju okretanje prskalice.
Na posuđu se zadržavaju ostaci hrane.	Posuđe nije pravilno razmješteno i voda ne može doprijeti do tih dijelova.	Nemojte prepunjavati košare.
	Posuđe se naslanja jedno na drugo.	Postavite posuđe prema uputama u odjeljku o punjenju perilice.
	Nije upotrijebljeno dovoljno deterđženta.	Upotrijebite odgovarajuću količinu deterđženta prema uputama u tablici programa.
	Odabran je pogrešni program pranja.	Odaberite odgovarajući program prema podacima u tablici programa.
	Prskalice su začepljene ostacima hrane.	Očistite otvore na prskalicama pomoću tankog predmeta.
	Začepljeni su filtri ili pumpa za izbacivanje vode ili nisu postavljeni filtri.	Provjerite jesu li odvodno crijevo i filtri pravilno postavljeni.

Kvar	MOGUĆI UZROK	OTKLANJANJE POTEŠKOĆA
Na posudu ostaju bjelkaste mrlje.	Nije upotrijebljeno dovoljno deterdženta.	Upotrijebite odgovarajuću količinu deterdženta prema uputama u tablici programa.
	Preniska postavka doziranja sredstva za ispiranje ili premalo sredstva za omekšavanje vode (soli).	Povećajte postavku sredstva za ispiranje ili omekšavanje vode.
	Visoka tvrdoća vode.	Povećajte količinu sredstva za omekšavanje vode i dodajte sol.
	Poklopac spremnika za sol nije dobro pričvršćen.	Provjerite je li poklopac spremnika za sol pravilno zatvoren.
Posuđe se slabo suši.	Nije odabrana opcija sušenja.	Odaberite program s opcijom sušenja.
	Odabrana je preniska postavka doziranja sredstva za ispiranje.	Povećajte postavku doziranja sredstva za ispiranje.
Na posudu nastaju mrlje od hrđe.	Nehrđajući čelik posuđa koje perete nije dovoljne kvalitete.	Koristite samo posuđe koje je predviđeno za pranje u perilici posuđa.
	Visoka razina soli u vodi za pranje.	Podesite postavku tvrdoće vode prema tablici.
	Poklopac spremnika za sol nije dobro pričvršćen.	Provjerite je li poklopac spremnika za sol pravilno zatvoren.
	Previše soli preliło se u prostor za posuđe prilikom punjenja perilice solju.	Prilikom punjenja soli upotrijebite lijevak kako biste spriječili prosipanje soli po perilici.
	Neppravilno izvedeno uzemljenje.	Odmah se obratite električaru.
Deterdžent ostaje u svom odjeljku.	U spremnik ste stavili sredstvo za pranje dok je spremnik bio mokar.	Prije upotrebe provjerite je li odjeljak za deterdžent suh.

AUTOMATSKA UPOZORENJA O KVAROVIMA I ŠTO UČINITI

ŠIFRA PROBLEMA	MOGUĆI UZROK	PREPORUČENI KORACI
FF	Kvar sustava za dovod vode	Provjerite je li otvorena dovodna slavina i teče li voda.
		Odvojite dovodno crijevo od slavine i očistite filter crijeva.
		Ako se problem nastavi, obratite se servisu.
F5	Kvar tlačnog sustava	Obratite se servisu.
F3	Pogreška dovoda vode	Zatvorite slavinu i obratite se servisu.
F2	Nemogućnost ispuštanja vode	Ispusno crijevi i filtri možda su začepljeni.
		Poništite program.
		Ako se problem nastavi, obratite se servisu.
F8	Greška kod grijača	Obratite se servisu.
F1	Preljevanje vode	Iskopčajte uređaj iz napajanja i zatvorite slavinu.
		Obratite se servisu.
FE	Greška na elektroničkoj kartici	Obratite se servisu.
F7	Pregrijavanje	Obratite se servisu.
F9	Greška kod položaja djelitelja	Obratite se servisu.
F6	Greška senzora grijača	Obratite se servisu.
HI	Pogreška visokog napona	Obratite se servisu.
LO	Pogreška niskog napona	Obratite se servisu.

Instalaciju i popravke smije obavljati samo ovlaštenu servis kako bi se izbjegle moguće opasnosti. Proizvođač nije odgovoran za oštećenja koja mogu nastati zbog postupaka koje obavljaju neovlaštene osobe. Popravke smiju obavljati samo stručne osobe. Koristite samo originalne zamjenske dijelove.

Nepropisni popravci i neoriginalni zamjenski dijelovi mogu uzrokovati materijalnu štetu i tjelesne ozljede.

Podatke za kontakt službe za podršku potražite na poleđini ovog dokumenta. Izvorne rezervne dijelove sukladne ekološkom dizajnu možete nabaviti od Službe za podršku najmanje 10 godina od datuma stavljanja uređaja na europsko tržište.

CE



XXXXXX

