

# LAURUS

RO Mașina de spălat vase / Instrucțiuni de utilizare







LSVS60-9

## Thank you for choosing this product.

This user manual contains important information on safety and instructions intended to assist you in the operation and maintenance of your appliance.

Please take the time to read this user manual before using your appliance and keep this book for future reference.

Icon	Type	Meaning
	<b>WARNING</b>	Serious injury or death risk
	<b>RISK OF ELECTRIC SHOCK</b>	Dangerous voltage risk
	<b>FIRE</b>	Warning; Risk of fire / flammable materials
	<b>CAUTION</b>	Injury or property damage risk
	<b>IMPORTANT</b>	Operating the system correctly

# CUPRINS

<b>1 INSTRUCȚIUNI PRIVIND SIGURANȚA</b> .....	<b>1</b>
1.1 Avertismente generale privind siguranța .....	1
1.2 Avertismente privind instalarea.....	2
1.3 În timpul utilizării .....	3
<b>2 INSTALAREA</b> .....	<b>6</b>
2.1 Poziționarea mașinii .....	6
2.2 Conexiunea la apă.....	6
2.3 Furtun de alimentare cu apă.....	6
2.4 Furtun de evacuare (în funcție de model).....	7
2.5 Conexiune electrică.....	7
<b>3 SPECIFICAȚII TEHNICE</b> .....	<b>8</b>
3.1 Aspect general.....	8
3.2 Specificații tehnice.....	8
<b>4 ÎNAINTE DE A UTILIZA APARATUL</b> .....	<b>10</b>
4.1 Pregătirea mașinii de spălat vase pentru prima utilizare .....	10
4.2 Utilizarea sării (DACĂ ESTE DISPONIBILĂ).....	10
4.3 Umpleți compartimentul de sare (DACĂ ESTE DISPONIBIL).....	10
4.4 Bandă de testare .....	11
4.5 Tabelul durtății apei.....	11
4.6 Sistemul agentului de dedurizare a apei .....	11
4.7 Setare .....	11
Pentru a modifica nivelul de sare, urmați pașii de mai jos: .....	11
4.8 Utilizarea detergentului.....	12
4.9 Umplerea cu detergent.....	12
4.10 Folosirea detergentilor combina .....	12
4.11 Utilizarea aditivului de clătire .....	12
4.12 Umplerea compartimentului de aditiv de clătire și setarea .....	12
<b>5 ÎNCĂRCAREA MAȘINII DE SPĂLAT VASE</b> .....	<b>14</b>
5.1 Recomandări .....	14
5.2 Încărcări alternative ale coșului .....	16
Articole inadecvate pentru spălarea la mașina de spălat vase.....	16
<b>6 TABEL DE PROGRAME</b> .....	<b>17</b>
<b>7 PANOU DE CONTROL</b> .....	<b>18</b>
<b>8 CURĂȚAREA ȘI ÎNTREȚINEREA</b> .....	<b>19</b>
8.1 Filtrele.....	19
8.2 Brațe de pulverizare .....	19
8.3 Pompa de evacuare .....	20
<b>9 DEPANARE</b> .....	<b>21</b>

# 1 INSTRUCȚIUNI PRIVIND SIGURANȚA

## 1.1 Avertismente generale privind siguranța

- Citiți cu atenție aceste instrucțiuni înainte de a utiliza aparatul și păstrați acest manual pentru consultare viitoare.

 Vă rugăm să verificați ambalajul mașinii înainte de instalare și suprafața exterioară a mașinii după îndepărtarea ambalajului. Nu utilizați mașina dacă pare deteriorată sau dacă a fost deschis ambalajul.

- Materialele ambalajului protejează mașina de orice deteriorări care pot apărea în timpul transportului. Materialele ambalajului sunt atât ecologice, cât și reciclabile. Utilizarea materialelor reciclate reduce consumul de materii prime și scade producția de deșeuri.

 Acest aparat poate fi utilizat de către copii cu vârsta mai mare de 8 ani și persoane cu capacități fizice, senzoriale sau mentale reduse sau care nu au experiență și cunoștințe necesare, în afara cazului în care au fost supravegheați sau instruiți în legătură cu folosirea aparatului de către o persoană. Copiilor nu trebuie să li se permită să se joace cu aparatul.

 Îndepărtați ambalajul și nu-l lăsați la îndemâna copiilor.

 Mențineți copiii departe de detergenți sau aditivi de clătire.

 Este posibil ca, după spălare, în mașină să rămână reziduuri. Țineți copiii la distanță de mașină când aceasta este deschisă.

## **1.2 Avertismente privind instalarea**

- Alegeți loc potrivit și sigur pentru a amplasa mașina.
- Folosiți numai piese de schimb originale.

  Deconectați mașina de la rețea înainte de instalare.

 Mașina poate fi instalată doar de către un agent de service autorizat. Instalarea de către orice altă persoană în afara unui agent autorizat poate duce la anularea garanției.

 Verificați dacă sistemul intern de siguranțe este conectat conform reglementărilor privind siguranța.



 Toate conexiunile electrice trebuie să fie compatibile cu valorile de pe plăcuța mașinii.

  Asigurați-vă că mașina nu este așezată pe cablul de alimentare.



 Nu utilizați niciodată un cablu prelungitor sau prize multiple.

 Priza trebuie să fie accesibilă după ce mașina a fost montată.

- După montare, pentru prima dată rulați mașina fără sarcină.

  Mașina nu trebuie conectată la priză în timpul poziționării.

 Întotdeauna folosiți ștecherul căptușit cu care este dotată mașina.

  Dacă este deteriorat, caclul electric trebuie înlocuit numai de către un electrician calificat.

- Conectați furtunul direct la robinetul de apă. Presiunea furnizată de robinet trebuie să fie de minimum 0,03 MPa și de maximum 1 MPa. Dacă presiunea depășește 1 MPa, o supapă reductoare de presiune trebuie montată între conexiuni.

### 1.3 În timpul utilizării

- Această mașină este destinată exclusiv uzului casnic, nu o folosiți în alte scopuri. Utilizarea în scopuri comerciale va duce la anularea garanției.

 Nu stați, nu vă așezați pe și nu așezați încărcături pe ușa deschisă a mașinii de spălat vase.

 Folosiți numai detergenți și aditivi de clătire produși special pentru mașinile de spălat vase. Compania noastră nu este responsabilă pentru daunele care pot apărea din cauza utilizării necorespunzătoare.

 Nu beți apă din mașină.

 Din cauza pericolului de explozie, nu introduceți în secțiunea de spălat a mașinii niciun fel de agenți chimici de dizolvare.



- Verificați termorezistența obiectelor din plastic înainte de a le spăla în mașina de spălat vase.

 Puneți în mașină doar articolele care sunt adecvate spălării la mașina de spălat vase și aveți grijă să nu umpleți coșurile excesiv.



 Nu deschideți ușa în timp ce mașina este în funcțiune, pot apărea scurgeri de apă fierbinte. Dispozitivele de siguranță asigură faptul că mașina se oprește dacă se deschide ușa.

 Ușa mașinii nu trebuie lăsată deschisă. Poate provoca accidente.

 Puneți cuțitele și alte obiecte ascuțite în coșul pentru tacâmuri cu lama în jos.

  Pentru modelele cu sistem de deschidere automată a ușii, când este activă opțiunea Economisire energie, ușa se deschide la sfârșitul unui program. Pentru a preveni deteriorarea mașinii de spălat vase, nu încercați să închideți ușa timp de un minut după ce a fost deschisă. Pentru o uscare eficientă, mențineți ușa deschisă timp de 30 de minute după finalizarea unui program. Nu stați în fața ușii după ce auziți semnalul sonor aferent deschiderii automate.

 În cazul unei defecțiuni, reparațiile trebuie efectuate doar de o companie de service autorizată, în caz contrar garanția va fi anulată.

  Înainte de lucrările de reparații, mașina trebuie deconectată de la rețeaua principală. Nu trageți de cablu pentru a scoate mașina din priză. Opriți robinetul de apă.

 Funcționarea la o tensiune joasă va duce la o scădere a nivelurilor de performanță.

 Din motive de siguranță, deconectați de la priză după finalizarea unui program.

 Pentru a evita șocurile electrice, nu scoateți mașina din priză cu mâinile ude.

 Trageți de ștecher pentru a deconecta mașina de la rețeaua principală, nu trageți de cablu.



## 2 INSTALAREA

### 2.1 Poziționarea mașinii

Când poziționați mașina, amplasați-o într-o zonă în care vasele pot fi încărcate și descărcate cu ușurință. Nu puneți mașina într-o zonă în care temperatura ambiantă scade sub 0°C.

Citiți toate avertismentele amplasate pe ambalaj înainte de a înlătura ambalajul și de a poziționa mașina.

Amplasați mașina aproape de un robinet de apă și de evacuare. Luați în considerare să nu fie modificate conexiunile după ce mașina este în poziție.

Nu țineți mașina de ușa sau de panoul acesteia.

Lăsați o distanță adecvată în jurul mașinii pentru a permite ușurința în mișcare în momentul curățării.

 Asigurați-vă că furtunul care asigură alimentarea cu apă sau cel de evacuare nu este obstrucționat sau prins și că mașina nu stă pe cablul electric în timpul poziționării.

Reglați picioarele astfel încât mașina să fie nivelată și echilibrată. Mașina trebuie amplasată pe teren plan, în caz contrar va fi instabilă, iar ușa mașinii nu se va închide corespunzător.

### 2.2 Conexiunea la apă

Vă recomandăm montarea unui filtru la alimentarea cu apă pentru a preveni deteriorarea mașinii din cauza contaminării (nisip, rugină etc.) din instalația de apă.

De asemenea, acest lucru va ajuta la prevenirea îngălbenirii și a formării depunerilor după spălare.

Atenție la inscripția de pe furtunul de alimentare cu apă!

Dacă modelul este marcat cu 25°, temperatura apei poate fi de maximum 25 °C.

Pentru alte modele:

Se preferă apa rece; temperatura maximă a apei calde 60 °C.

### 2.3 Furtun de alimentare cu apă





 **AVERTIZARE:** Utilizați noul furtun de alimentare cu apă furnizat împreună cu mașina, nu utilizați un furtun de la o mașină veche.

 **AVERTIZARE:** Treceți apă prin noul furtun înainte de conectare.

 **AVERTIZARE:** Conectați furtunul direct la robinetul de apă. Presiunea furnizată de robinet trebuie să fie de minimum 0,03 MPa și de maximum 1 MPa. Dacă presiunea depășește 1 MPa, o supapă reductoare de presiune trebuie montată între conexiuni.

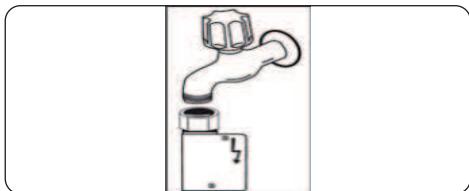
 **AVERTIZARE:** După realizarea conexiunilor, deschideți complet robinetul și verificați dacă există scurgeri de apă. Opriți întotdeauna robinetul de apă de admisie după finalizarea unui program de spălare.



 Un dispozitiv de siguranță Aquastop este disponibil pe unele modele. Nu trebuie să îl deteriorați sau să permiteți buclarea sau răsucirea acestuia.

## 2.4 Furtun de evacuare (în funcție de model)

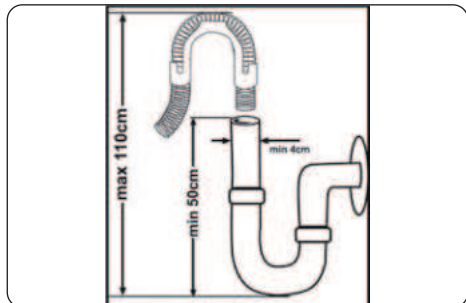



Conectați furtunul de evacuare a apei direct la orificiul de evacuare a apei sau la sistemul de evacuare al chiuvetei. Această conexiune trebuie să fie de minimum 50 cm și de maximum 110 cm de la podeaua pe care este amplasată mașina de spălat vase.



 **IMPORTANT:** Articolele nu vor fi spălate corespunzător dacă este utilizat un furtun de evacuare mai lung de 4 m.







## 2.5 Conexiune electrică

 **AVERTIZARE:** Mașina este setată să funcționeze la 220-240 V. Dacă tensiunea de alimentare de la rețea este de 110, conectați un transformator de 110/220 V și de 3000 W între conexiunile electrice.

  **Conectați produsul la o priză împământată, protejată cu o siguranță conformă cu valorile din tabelul „Specificații tehnice”.**

  **Ștecherul cu împământare a mașinii trebuie să fie conectat la o priză cu împământare care este alimentată cu voltaj și tensiune potrivită.**

  **În absența instalării împământării, un electrician autorizat trebuie să efectueze o instalare a împământării. În cazul folosirii mașinii fără împământare, noi nu vom fi responsabili de eventualele pierderi.**

  **Fișa acestui aparat poate conține o siguranță de 13 A, în funcție de țara vizată. (De ex. Marea Britanie, Arabia Saudită)**

## 3 SPECIFICAȚII TEHNICE

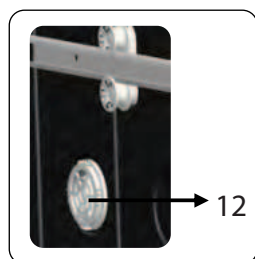
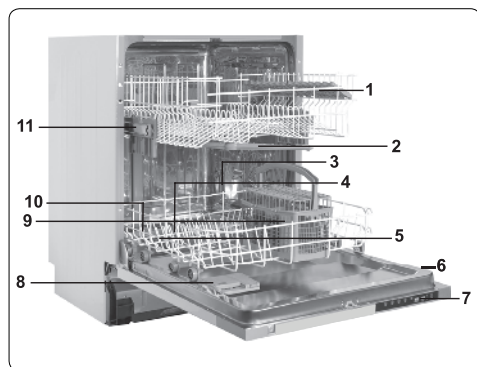

### 3.1 Aspect general

1. Coș superior cu rafturi
2. Braț superior de pulverizare
3. Coș inferior
4. Braț inferior de pulverizare
5. Filtrele
6. Etichetă
7. PANOU DE CONTROL
8. Dozator detergent și aditiv de clătire
9. Coș pentru tacâmuri
10. Dozator de sare
11. Balama șină coș superior
12. **Unitate activă mini de uscare:**  
Acest sistem furnizează o mai bună performanță de uscare pentru vasele dumneavoastră.

### 3.2 Specificații tehnice

Capacitate	13 seturi
Dimensiuni Înălțime Lățime Adâncime	820-870 (mm) 598 (mm) 570 (mm)
Greutate netă	46 kg
Tensiune / frecvență de funcționare	220-240V 50 Hz
Curent total	10(A)
Putere totală	1900 (W)
Presiune alimentare cu apă	Maximă: 1 (Mpa) Minimă 0,03 (Mpa)

## RECICLAREA

- Unele componente ale mașinii și ambalajul sunt formate din materiale reciclabile.
- Componentele din plastic sunt marcate cu prescurtările internaționale: (>PE<, >PP<, etc. )
- Componentele din carton sunt formate din hârtie reciclată. Acestea pot fi aruncate la recipientele pentru deșeuri de hârtie în vederea reciclării.
- Materialele inadecvate pentru deșeurile menajere trebuie eliminate la centrele de reciclare.
- Contactați un centru de reciclare relevante pentru a obține informații despre eliminarea diferitelor materiale.

## AMBALAJUL ȘI MEDIUL

- Materialele ambalajului protejează mașina de deteriorările care pot apărea în timpul transportului. Materialele ambalajului sunt atât ecologice, cât și reciclabile. Utilizarea materialelor reciclate reduce consumul de materii prime și, prin urmare, scade producția de deșeuri.

## Declarația de conformitate CE

Declarăm că produsele noastre îndeplinesc Directivele, Deciziile și Regulamentele europene în vigoare și cerințele enumerate în standardele la care se face referire.

## Eliminarea mașinii vechi



Simbolul de pe produs sau de pe ambalajul acestuia indică faptul că este posibil ca acest produs să nu poată fi tratat ca deșeuri menajere. În schimb, acesta va fi transportat la punctul de colectare aplicabil în vederea reciclării echipamentelor electrice și electronice. Asigurând faptul că acest produs este eliminat în mod corect, veți ajuta la prevenirea eventualelor consecințe negative pentru mediu și sănătatea umană, care ar putea fi cauzate altfel de gestionarea necorespunzătoare a deșeurilor acestui produs. Pentru mai multe detalii informații despre reciclarea acestui produs, vă rugăm să contactați biroul

administrației locale, serviciul de eliminare a deșeurilor menajere sau magazinul de la care a fost achiziționat produsul.

## 4 ÎNAINTE DE A UTILIZA APARATUL

### 4.1 Pregătirea mașinii de spălat vase pentru prima utilizare

- Verificați specificațiile alimentării electrice și cu apă să corespundă valorilor indicate în instrucțiunile de instalare ale mașinii.
- Îndepărtați toate materialele de ambalare din interiorul mașinii.
- Setați nivelul agentului de dedurizare a apei.
- Umpleți compartimentul aditivului de clătire.

### 4.2 Utilizarea sării (DACĂ ESTE DISPONIBILĂ)

Pentru o funcție bună de spălare, mașina de spălat vase are nevoie de apă cu mai puțin calcar. În caz contrar, pe vase și în interiorul mașinii vor rămâne reziduuri albe de calcar. Acesta va afecta în mod negativ performanțele de spălare, uscare și lustruire ale mașinii dumneavoastră. Când apa curge prin sistemul de dedurizare, ionii care cauzează duritatea sunt îndepărtați din apă, iar aceasta atinge nivelul de duritate necesar pentru obținerea celor mai bune rezultate de spălare. În funcție de duritatea apei de alimentare, acești ioni care cauzează duritatea apei se acumulează rapid în interiorul sistemului de dedurizare. Astfel, sistemul de dedurizare trebuie să fie reîmprospătat pentru a fi utilizat la aceeași performanță în timpul următoarei spălări. Din acest motiv se utilizează sarea pentru mașini de spălat. Mașina poate folosi numai o sare specială pentru dedurizarea apei. Nu utilizați sare cu granulație redusă sau fină, care este ușor solubilă. Utilizarea altui tip de sare vă poate deteriora mașina.

### 4.3 Umpleți compartimentul de sare (DACĂ ESTE DISPONIBIL)

Pentru a adăuga sarea de dedurizare, deschideți capacul compartimentului pentru sare rotindu-l în sens antiorar. **(1) (2)** La prima utilizare umpleți compartimentul cu 1 kg de sare și apă **(3)** până aproape de preaplin. Dacă este disponibilă, utilizarea unei pâlnii **(4)** va ușura umplerea. Puneți capacul la loc și închideți-l. După 20-30 de cicluri adăugați sare în mașină până ce se umple (aprox. 1 kg).

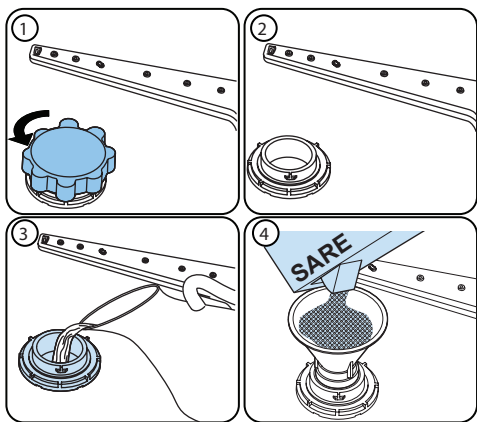



### Adăugați apă în compartimentul de sare numai la prima utilizare.

Utilizați sare de dedurizare produsă special pentru utilizarea în mașinile de spălat vase.

La pornirea mașinii de spălat vase, compartimentul de sare se umple cu apă, de aceea introduceți sarea de dedurizare înainte de pornirea mașinii.

Dacă sarea de dedurizare a trecut de nivelul de preaplin și nu porniți mediat mașina, rulați un scurt program de spălare pentru a proteja mașina contra coroziunii.

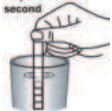
## 4.4 Bandă de testare

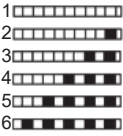
Lăsați apa să curgă la robinet (1 min)	Țineți hârtia în apă (1 s)	Scuturați hârtia	Așteptați (1 min)	Setați nivelul de duritate a apei pe mașină.
				

**NOTĂ:** Nivelul 3 este setat implicit. Dacă apa este apă de puț sau are o duritate peste 90 dF recomandăm utilizarea unor dispozitive de filtrare și tratare.

## 4.5 Tabelul durității apei

Nivel	Duritate germană dH	Duritate franceză dF	Duritate britanică dE	Indicație
1	0-5	0-9	0-6	Pe afișaj apare „L1”.
2	6-11	10-20	7-14	Pe afișaj apare „L2”.
3	12-17	21-30	15-21	Pe afișaj apare „L3”.
4	18-22	31-40	22-28	Pe afișaj apare „L4”.
5	23-31	41-55	29-39	Pe afișaj apare „L5”.
6	32-50	56-90	40-63	Pe afișaj apare „L6”.

## 4.6 Sistemul agentului de dedurizare a apei

Mașina de spălat vase este dotată cu un sistem de dedurizare a apei care reduce duritatea apei de alimentare. Pentru a afla duritatea apei din rețeaua de alimentare, contactați compania de furnizare a apei sau folosiți hârtie indicatoare (dacă este disponibilă).

## 4.7 Setare

**Pentru a modifica nivelul de sare, urmați pașii de mai jos:**

- Deschideți ușa mașinii.
- Porniți mașina și apăsați butonul Program imediat ce mașina pornește.
- Mențineți apăsat butonul Program până ce dispăre „SL”.
- Mașina va afișa ultima setare.
- Setați nivelul apăsând butonul Program.
- Oprii mașina pentru a salva setarea.

## 4.8 Utilizarea detergentului

Folosiți numai detergenți concepuți special pentru mașini de spălat vase de uz casnic. Păstrați detergenții la loc uscat și răcoros, inaccesibil copiilor.

Adăugați detergentul recomandat pentru programul selectat pentru a asigura cea mai bună performanță. Cantitatea de detergent necesară depinde de ciclul, gradul de încărcare și nivelul de murdărire al vaselor.

Nu introduceți în compartimentul de detergent o cantitate mai mare decât cea necesară; în caz contrar, pe pahare și vase pot rămâne urme albe sau un strat albăstrui și se poate produce coroziunea sticlei. Utilizarea continuă a unei cantități prea mari de detergent poate produce deteriorarea mașinii.

Utilizarea unei cantități prea mici de detergent poate duce la o curățare nesatisfăcătoare și la urme albe la utilizarea apei dure.

Consultați instrucțiunile producătorului detergentului pentru informații suplimentare.

## 4.9 Umplerea cu detergent

Apăsați încuietoarea pentru a deschide dozatorul și turnați detergentul înăuntru.

Închideți capacul și apăsați-l până se blochează. Dozatorul trebuie reumplut imediat înainte de începerea fiecărui program. Dacă vasele sunt foarte murdare, adăugați detergent în compartimentul pentru detergent de prespălare.

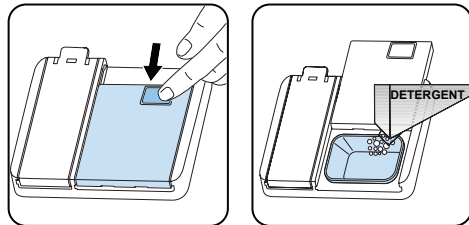

## 4.10 Folosirea detergenților combina

Aceste produse trebuie utilizate conform instrucțiunilor producătorului.

Nu introduceți niciodată detergenți combinați în interiorul mașinii sau în coșul de tacâmuri.

Detergenții combinați conțin atât detergent cât și agent de clătire, înlocuitori pentru sare și componente suplimentare în funcție de combinație.

Vă recomandăm să nu folosiți detergenți combinați la programele scurte. Folosiți detergenți pulbere pentru astfel de programe.

Dacă întâmpinați probleme la utilizarea detergenților combinați, contactați producătorul respectiv.

Când încetați utilizarea detergenților combinați, asigurați-vă că setările pentru duritatea apei și aditivul de clătire sunt la valorile corecte.

## 4.11 Utilizarea aditivului de clătire

Aditivul de clătire contribuie la uscarea vaselor fără urme sau pete. Aditivul de clătire este necesar pentru vesela care trebuie să nu aibă pete și pentru paharele transparente. Aditivul de clătire este eliberat automat în cursul fazei de clătire cu apă fierbinte. Dacă doza de aditiv de clătire este prea scăzută, pe vase rămân pete albe iar vasele nu se curăță complet.

Dacă doza este prea mare, veți vedea un strat albăstrui pe sticlă și vase.

## 4.12 Umplerea compartimentului de aditiv de clătire și setarea

Pentru a umple compartimentul aditivului de clătire deschideți capacul acestuia. Umpleți compartimentul cu aditiv de clătire până la nivelul MAX și închideți capacul. Aveți grijă să nu umpleți prea mult compartimentul de aditiv de clătire și ștergeți aditivul vărsat alături.

**Pentru a modifica nivelul de aditiv de clătire urmați pașii de mai jos înainte de a porni mașina:**

- Deschideți ușa mașinii.

- Porniți mașina și apăsați butonul
- Program imediat ce mașina pornește.
- Mențineți apăsat butonul Program până ce dispăre „rA”. Setarea pentru aditivul de clătire urmează după setarea pentru duritate.
- Mașina va afișa ultima setare.
- Modificați nivelul apăsând butonul Program.
- Opriți mașina pentru a salva setarea.

Setarea din fabrică este 4.

Dacă vasele nu se usucă în mod corespunzător sau prezintă pete, măriți nivelul. Dacă pe vase se formează pete albastre, micșorați nivelul.

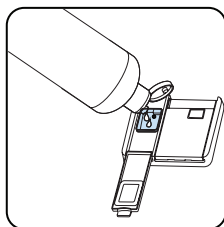
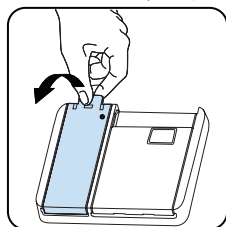

Nivel	Doză de aditiv de luciu	Indicație
1	Aditivul de clătire nu este eliberat	pe afișaj apare „r1”.
2	1 Este livrată o doză	pe afișaj apare „r2”.
3	Sunt livrate 2 doze	Pe afișaj apare „r3”.
4	sunt livrate 3 doze	Pe afișaj apare „r4”.
5	sunt livrate 4 doze	Pe afișaj apare „r5”.



## 5 ÎNCĂRCAREA MAȘINII DE SPĂLAT VASE

Pentru cele mai bune rezultate, urmați aceste îndrumări de încărcare.

Încărcarea mașinii de spălat vase până la capacitatea indicată de producător va contribui la economia de energie și apă.

Pre-clătirea manuală a vaselor conduce la un consum mărit de apă și energie și nu este recomandată. În coșul superior puteți plasa cești, pahare, cupe, farfurii mici, boluri etc. Nu rezemați paharele înalte unul de celălalt, deoarece sunt instabile și se pot deteriora.

La plasarea cupelor și paharelor cu picior, rezemați-le de marginea coșului sau de suport, nu de alte obiecte.

Așezați toate recipientele cum ar fi cești, pahare sau oale cu deschiderea în jos, pentru a evita colectarea apei în acestea. Dacă mașina este dotată cu un coș pentru tacâmuri, pentru cele mai bune rezultate se recomandă să utilizați grătarul pentru tacâmuri. Plasați pe grătarul inferior toate articolele mari (crațițe, oale, capace, farfurii, boluri etc.) și articolele foarte murdare.

Vesela și tacâmurile nu trebuie amplasate unele deasupra celorlalte.

 **AVERTIZARE:** Aveți grijă să nu împiedicați rotirea brațelor de pulverizare.

 **AVERTIZARE:** După încărcarea vaselor aveți grijă să nu împiedicați deschiderea dozatorului de detergent.

### 5.1 Recomandări

Îndepărtați reziduurile grosiere de pe vase înainte de a le așeza în mașină. Porniți mașina încărcată complet.

 Nu supraîncărcați sertarele și nu plasați vasele în coșurile necorespunzătoare.

 **AVERTIZARE:** Pentru evitarea posibilelor vătămări, plasați articolele cu

mânere lungi și cuțitele ascuțite cu vârfurile în jos sau orizontal pe coșuri.

### Coș superior

#### Reglarea înălțimii

Rotiți clemele opritoarelor pentru șine, de la capetele șinelor, în lateral pentru a le deschide (astfel cum se arată în imaginea de mai jos), apoi trageți afară și îndepărtați coșul. Modificați poziția roților, apoi remontați coșul pe șină, asigurându-vă că închideți clemele opritoarelor pentru șine. Când coșul superior este în poziția superioară, articolele mari precum tigăile pot fi amplasate pe coșul inferior.

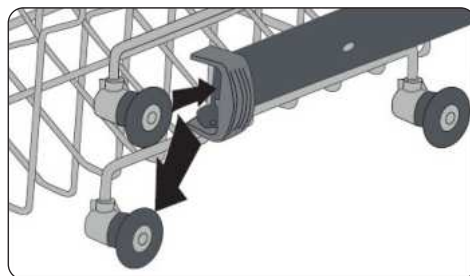
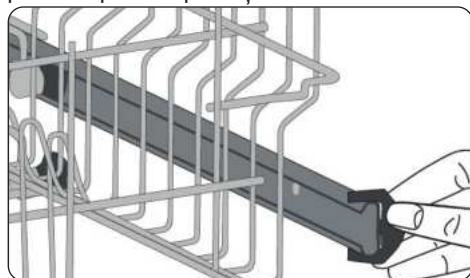

## Raft cu înălțime reglabilă (de tip dop)

Rafturile reglabile pe înălțime permit amplasarea paharelor și a ceștilor pe sau sub rafturi. Rafturile pot fi reglate la 2 înălțimi diferite. Tacâmurile și ustensilele pot fi de asemenea amplasate pe orizontală pe rafturi.

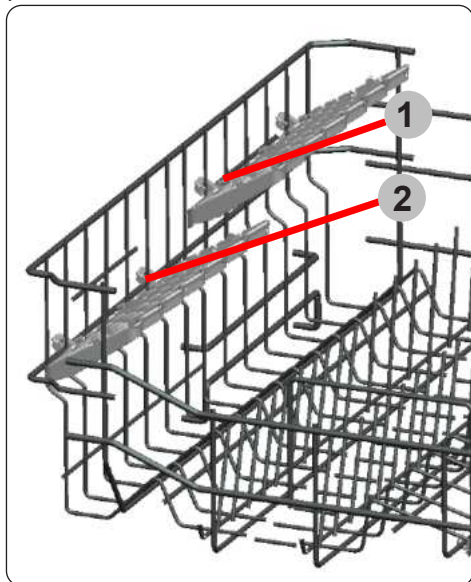

## 5.2 Încărcări alternative ale coșului

### Coș inferior

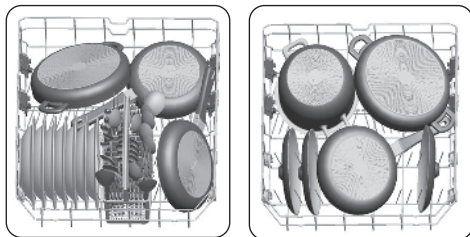

### Coș superior

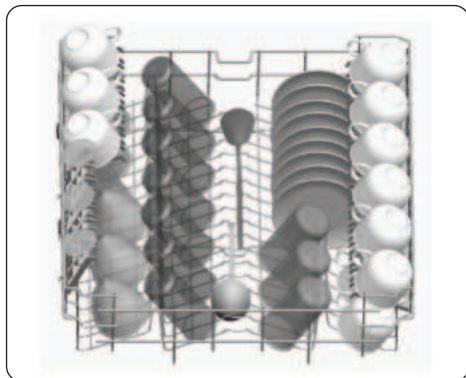

### Încărcări incorecte

Încărcarea incorectă poate cauza performanțe reduse de spălare și de uscare. Urmați recomandările producătorului pentru rezultate satisfăcătoare.

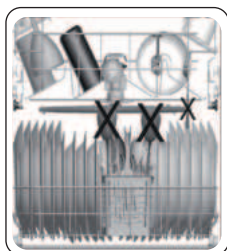

### Articole inadecvate pentru spălarea la mașina de spălat vase

- Scrum, resturi de lumânări, vopseaua, substanțele chimice, materiale din fier-aliaj;
- Furculițe, linguri și cuțițe cu mâner din lemn, os fildes sau obiecte lipite, obiecte pătate cu substanțe chimice abrazive, acide sau bazice.
- Componente plastice sensibile la temperatură, recipiente din cupru sau acoperite cu cositor.
- Obiecte din aluminiu și din argint.
- Anumite pahare delicate, porțelanuri ornamentale imprimate, anumite articole din cristal, tacâmuri lipite, pahare de cristal, tocătoare, obiecte fabricate din fibră sintetică.
- Obiecte absorbante precum bureți sau lavete de bucătărie.



**IMPORTANT:** Pe viitor, cumpărați articole de bucătărie compatibile cu mașina de spălat vase.

### Notă importantă pentru laboratoarele de testare

Pentru informațiile detaliate necesare pentru testele în conformitate cu normativele EN și o copie imprimată a manualului, vă rugăm să trimiteți numele modelului și numărul de serie la următoarea adresă: [dishwasher@standardtest.info](mailto:dishwasher@standardtest.info)

## 6 TABEL DE PROGRAME

Denumire program:	P1	P2	P3	P4	P5	P6	P7	P8	P9
Eco	Smart 60°C - 70°C	Smart 50°C - 60°C	Smart 30°C - 50°C	Super 50° 65°C	Ingrrijire Ușoară 60 °C	Delicat 40 °C	Rapid 30°	Prespălare	
Tip de reziduu:	Program standard pentru vase de uz zilnic, cu grad normal de murdărire, cu consum redus de energie și apă.	Program automat pentru vase foarte murdare.	Program automat pentru vase cu un grad normal de murdărire.	Program automat pentru vase delicate, cu un grad normal de murdărire.	Pentru vase de uz zilnic, cu un grad normal de murdărire, cu un program mai rapid.	Pentru vase de uz zilnic, cu un grad normal de murdărire.	Pentru vase puțin murdare și o spălare rapidă.	Pentru clătirea vaselor ce urmează a fi spălate ulterior	
Nivel de murdărire:	Medie	Intensă	Medie	Medie	Medie	Medie	Ușoară	Ușoară	Ușoară
"Cantitate de detergent: A: 25 cm3 B: 15 cm3"	A	A	A	A	A	A	A	A	-
Durață program (h:m:n):	03:42	01:37 - 02:58	01:29 - 02:01	01:09 - 01:32	00:50	01:34	01:14	00:30	00:15
Consum de energie (kWh/ciclul):	0.937	1.300-2.000	1.100 - 1.300	0.700 - 0.900	1.000	1.320	0.800	0.670	0.020
Consum de apă (litri/ciclul):	9.0	11.8 - 24.0	10.9 - 18.5	10.6 - 17.7	9.5	14.4	13.9	10.9	4.2

- Durata programului se poate modifica în funcție de cantitatea de vase, temperatura apei, temperatura ambiantă și funcțiile suplimentare selectate.
- Valorile furnizate pentru alte programe decât programul eco sunt doar orientative.
- Programul Eco este adecvat pentru curățarea veselei cu grad normal de murdărire, pentru această utilizare fiind cel mai eficient program din punct de vedere al consumului de energie și apă, fiind utilizat pentru evaluarea conformității cu legislația europeană Ecodesign.
- Spălarea veselei în mașina de spălat vase de uz casnic de regulă consumă mai puțină energie și mai puțină apă în faza de spălare decât spălarea manuală atunci când mașina de spălat vase de uz casnic este utilizată conform indicațiilor producătorului.
- Utilizați numai detergent pulbere pentru programele scurte.
- Programele scurte nu includ uscarea.
- Pentru a grăbi uscarea vă recomandăm să deschideți puțin ușa după finalizarea unui ciclu.
- Puteți accesa baza de date a produselor, unde sunt stocate datele referitoare la model, prin citirea codului QR de pe eticheta referitoare la energie.



**NOTĂ:** Conform regulamentelor 1016/2010 și 1059/2010, valorile consumului de energie al programului Eco pot fi diferite. Prezentul tabel este conform cu reglementările 2019/2022 și 2017/2022.

## 7 PANELUL DE CONTROL

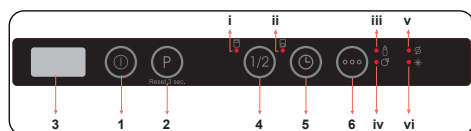

### 1. Butonul On / Off

### 2. Butonul de selectare a programului

### 3. Afișaj

### 4. Buton Half Load

eu. Led de jumătate de încărcare a coșului superior

ii. Led cu jumătate de încărcare a coșului inferior

### 5. Buton întârziere

### 6. Buton Opțiuni

iii. Led de igienă suplimentară

iv. Led uscat extra

v. Indicator de sare

vi. Indicator de clătire

### 1. Butonul On / Off

Porniți aparatul apăsând butonul Pornit / Oprit. Când aparatul este pornit, „-” va fi afișat pe afișaj (3).

### 2. Butonul de selectare a programului

Selectați un program adecvat apăsând butonul Selecție program.

Programul va porni automat când ușa este închisă.

### 3. Afișaj

Afișajul arată alternativ numărul și timpul total al programului selectat și timpul rămas în timpul funcționării.

### 4. Buton Half Load

Apăsați butonul Half Load pentru a selecta zona mașinii de spălat vase care conține vase de spălat. Puteți selecta ambele coșuri (i, ii), doar coșul superior (i) sau numai coșul inferior (ii). Apăsați butonul până când se aprinde lumina corespunzătoare coșului care conține vasele de spălat. Vasele din alte zone nu vor fi spălate. Dacă un program este incompatibil cu funcția Half Load, va suna un buzzer.

### 5. Buton întârziere

Apăsați butonul Întârziere pentru a întârzia ora de început a programului selectat timp de 1 oră până la 19 ore. Apăsarea butonului o dată întârzie ora de început timp de 1 oră și continuarea apăsării va mări timpul de întârziere. Apăsați butonul Întârziere pentru a schimba sau anula ora de pornire întârziată. Dacă opriți aparatul în timp ce temporizatorul de întârziere este activ, timpul întârziat este anulat.

### 6. Buton Opțiuni

Apăsați butonul Opțiuni o dată pentru a activa opțiunea de igienă suplimentară. Când îl activați, ledul de igienă suplimentară (iii) se va aprinde astfel încât temperatura și durata de spălare să se schimbe în programul selectat și asigură o spălare mai igienică.

Apăsați butonul Opțiuni de două ori pentru a activa opțiunea Extra Dry. Când îl activați, ledul Extra Dry (iv) se va aprinde și astfel se vor adăuga pași suplimentari de încălzire / uscare la programul selectat.

Apăsați butonul a treia oară pentru a dezactiva funcțiile, ambele lumini se vor stinge.

Dacă a fost utilizată o funcție suplimentară în cel mai recent program de spălare, această caracteristică va rămâne activă în următorul program selectat. Pentru a anula această caracteristică în programul de spălare nou selectat, apăsați butonul funcțional până când se aprinde lumina de pe buton.

**NOTĂ:** Dacă decideți să nu porniți programul selectat, vă rugăm să consultați secțiunile „Schimbarea unui program” și „Anularea unui program”.

**NOTĂ:** Când sarea de înmuiere este insuficientă, indicatorul de avertizare privind lipsa de sare (v) se va aprinde pentru a indica că camera de sare trebuie umplută.

**NOTĂ:** Când nu este suficient agent de clătire, indicatorul de avertizare privind lipsa agentului de clătire (vi) se va aprinde pentru a indica că camera de agent de clătire necesită umplere.

## Schimbarea unui program

Urmați pașii de mai jos pentru a schimba un program în timpul funcționării.

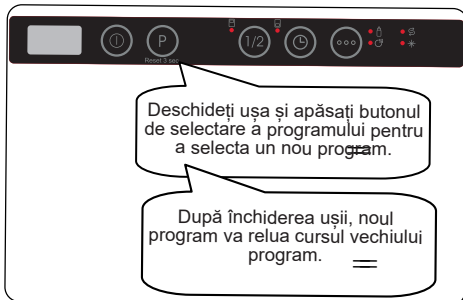

**NOTĂ:** Deschideți ușor ușa la început pentru a opri un program înainte ca acesta să fie finalizat pentru a evita scurgerea de apă.

## Anularea unui program

Urmați pașii de mai jos pentru a anula un program în timpul funcționării.

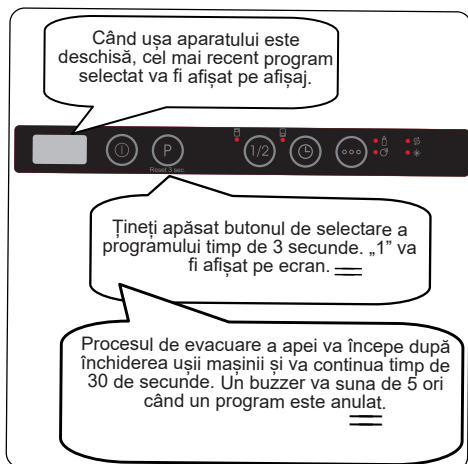

## Oprirea aparatului

**NOTĂ:** Dacă nu este apăsat niciun buton în starea de pregătire, aparatul se oprește automat după 15 minute.

**NOTĂ:** Nu deschideți ușa înainte de finalizarea programului.

**NOTĂ:** Lăsați ușa ușoară deschisă la sfârșitul unui program de spălare pentru a accelera uscarea.

**NOTĂ:** Dacă ușa mașinii este deschisă sau curentul este întrerupt în timpul funcționării, programul va continua când ușa este închisă sau curentul revine

## Control sunet buzzer

Pentru a modifica nivelul sonor al soneriei, urmați pașii de mai jos:

1. Deschideți ușa și apăsați Delay (5) și butoanele Opțiuni (6) simultan timp de 3 secunde.
2. Când setarea sunetului este recunoscută, buzzerul dă un sunet lung și mașina o va face afișează ultimul nivel setat, de la „S0” la „S3”.
3. Pentru a reduce nivelul de sunet, apăsați butonul Delay (5). Pentru a crește nivelul de sunet, apăsați butonul Opțiuni (6).
4. Pentru a salva nivelul de sunet selectat, opriți aparatul. Nivelul „S0” înseamnă că toate vocile sunt dezactivate. Setarea din fabrică este „S3”.

## Modul de economisire a energiei

Pentru a activa sau dezactiva modul Economisire energie, urmați pașii de mai jos:

1. Deschideți ușa și apăsați simultan butoanele Half Load (4) și Delay (5) timp de 3 secunde.
2. După 3 secunde, aparatul va afișa ultima setare, „IL1” sau „IL0”.
3. Când este activat modul Economisire energie Va fi afișat „IL1”. În acest mod,

luminile interioare se vor stinge la 4 minute după deschiderea ușii, iar aparatul se va stinge după 15 minute fără activitate pentru a economisi energie.

4. Când modul de economisire a energiei este dezactivat, va fi afișat „ILO”. Dacă modul de economisire a energiei este dezactivat, luminile interioare vor fi aprinse atât timp cât ușa este deschisă, iar aparatul va fi întotdeauna aprins, cu excepția cazului în care utilizatorul este oprit.

5. Pentru a salva setarea selectată, opriți aparatul.

În setările din fabrică, Modul de economisire energie este activ.

### **Tehnologia ionilor naturali (în funcție de model)**

Această funcție oferă o igienă suplimentară mașinii datorită tehnologiei Ion. Funcția Natural Ion Tech este activată apăsând butonul Half Load (4) timp de 3 secunde.

Între timp, afișajul contează de la 1 la 3. La sfârșitul a 3 secunde, va fi afișat „Ion”, ceea ce indică faptul că funcția Natural Ion Tech este activată. Butonul este eliberat după ce este afișat „Ion”. Dacă nu există nicio intervenție a utilizatorului, la 24 de ore după activarea funcției Natural Ion Tech, aceasta este anulată automat.

**NOTĂ:** Dacă aparatul este oprit, funcția Natural Ion Tech este anulată.

**NOTĂ:** Funcția Natural Ion Tech nu funcționează cu niciun program.

**NOTĂ:** Dacă funcția Natural Ion Tech este activă, ledul Natural Ion Tech se aprinde ca și cum se diminuează ușa în timpul ușii.

### **Infoled 2.1 (dependent de model)**

Indicador cu LED	Starea aparatului
Roșu, continuu	Aparatul rulează un program.
Roșu, intermitent	Un program este anulat.
Roșu, intermitent rapid	<b>Mașina are o eroare. Consultați secțiunea „Avertismente automate de avarie și ce trebuie să faceți”.</b>
Verde, continuu	Un program este terminat.



## 8 CURĂȚAREA ȘI ÎNTREȚINEREA

Curățarea mașinii de spălat vase este importantă pentru menținerea duratei de funcționare utilă a mașinii

Aveți grijă ca setarea de dedurizare a apei (dacă este disponibilă) să fie efectuată corect și ca o cantitate corectă de detergent să fie folosită pentru a preveni acumularea de tartru. Reumpleți compartimentul de sare atunci când lumina senzorului de sare se aprinde. În mașina de spălat vase se pot acumula în timp ulei și tartru. Dacă acest lucru se întâmplă:

- Umpleți compartimentul pentru detergent dar nu încărcăți vase în mașină. Selectați un program care funcționează la temperatură înaltă și rulați-l cu mașina fără vase. Dacă acest lucru nu curăță suficient mașina de spălat vase, utilizați un agent de curățare special conceput pentru utilizare în mașina de spălat vase.
- Pentru a prelungi perioada de funcționare a mașinii de spălat vase, curățați-o cu regularitate o dată pe lună
- Ștergeți cu regularitate etanșările ușilor cu o lavetă umedă pentru a îndepărta reziduurile acumulate și obiectele străine.

### 8.1 Filtrele

Curățați filtrele și brațele de pulverizare cel puțin o dată pe săptămână. Dacă au rămas resturi de alimente pe filtrele grosiere sau fine, scoateți filtrele și curățați-le bine cu apă.

- a) Microfiltru
- b) Filtru grosier
- c) Filtru de metal

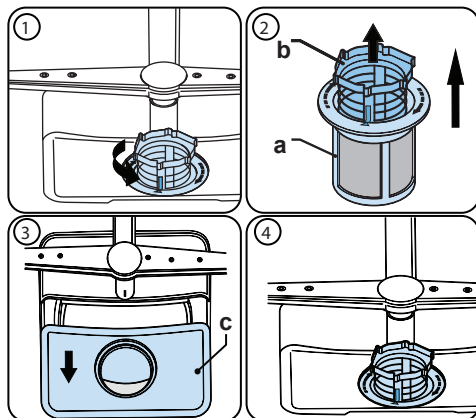

Pentru a îndepărta și curăța setul de filtre, rotiți-l în sens antiorar și ridicați-l în sus (1). Trageți filtrul grosier din microfiltru (2). Apoi trageți și scoateți filtrul metalic (3). Clătiți filtrul cu apă din abundență până ce este lipsit de reziduuri. Reasamblați filtrele. Reinstalați setul de filtre și rotiți-l în sens orar (4).

- Nu utilizați niciodată mașina de spălat vase fără filtre.
- Montarea incorectă a filtrului va reduce eficiența de spălare.
- Filtrele curate sunt necesare pentru funcționarea corectă a mașinii.

### 8.2 Brațe de pulverizare

Aveți grijă ca orificiile de pulverizare să nu fie înfundate și ca pe brațe să nu existe resturi alimentare sau obiecte străine. Dacă există vreo înfundare, scoateți brațele de pulverizare și curățați-le sub apă. Pentru a demonta brațul superior de pulverizare desfaceți piulița superioară de fixare rotind-o în sens orar și trăgând-o în jos. La remontarea brațului superior de pulverizare, asigurați-vă că piulița este strânsă corect.

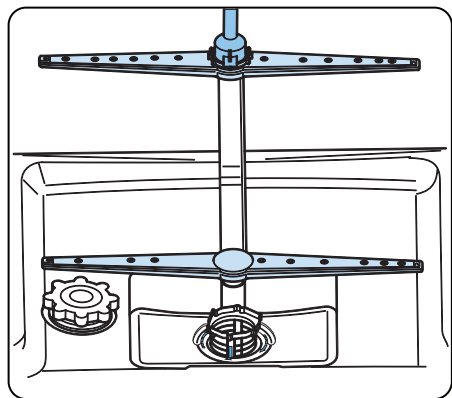

### 8.3 Pompa de evacuare

Reziduurile mari de alimente sau obiectele străine neoprite de filtre pot bloca pompa de apă uzată. Apa de clătire se va afla atunci deasupra filtrului.

#### **⚠** Avertizare Risc de tăiere!

La curățarea pompei de apă uzată aveți grijă să nu vă răniți cu sticlă spartă sau obiecte ascuțite.

În acest caz:

1. În primul rând, deconectați întotdeauna aparatul de la rețeaua de alimentare.
2. Scoateți coșurile.
3. Scoateți filtrele.
4. Scoateți apa folosind un burete, dacă este necesar.
5. Verificați zona și îndepărtați orice obiecte străine.
6. Instalați filtrele.
7. Reintroduceți coșurile.

## 9 DEPANARE

DEFECȚIUNE	CAUZĂ POSIBILĂ	DEPANARE
Programul nu pornește.	Mașina de spălat vase nu este conectată la priză.	Conectați mașina de spălat vase la priză.
	Mașina de spălat vase nu este pornită.	Porniți mașina de spălat vase apăsând butonul Pornit/Oprit.
	Siguranță arsă.	Verificați siguranțele interioare.
	Robinetul de admisie a apei este închis.	Porniți robinetul de admisie a apei.
	Ușa mașinii de spălat vase este deschisă.	Închideți ușa mașinii de spălat vase.
Rămâne apă în interiorul mașinii.	Furtunul de admisie a apei și filtrele mașinii sunt înfundate.	Verificați furtunul de admisie a apei și filtrele mașinii și asigurați-vă că nu sunt înfundate.
	Filtrele sunt înfundate.	Curățați filtrele.
	Programul nu este încă finalizat.	Așteptați până la finalizarea programului.
Mașina se oprește în timpul spălării.	Pană de curent.	Verificați alimentarea electrică de la rețea.
	Defecțiune admisie apă.	Verificați robinetul de apă.
Se aud zgomote de trepidație și bătaie în timpul operațiunii de spălare.	Brațul de pulverizare lovește vasele din coșul inferior.	Mutați sau îndepărtați articolele care blochează brațul de pulverizare.
Pe vase rămân reziduuri parțiale de mâncare.	Vasele sunt amplasate incorect, apa pulverizare nu ajunge la vasele afectate.	Nu supraîncărcați coșurile.
	Vasele se sprijină unele pe celelalte.	Amplasați vasele conform instrucțiunilor din secțiunea despre încărcarea mașinii de spălat vase.
	Nu s-a folosit destul detergent.	Folosiți cantitatea corectă de detergent, conform instrucțiunilor din tabelul de programe.
	A fost selectat programul greșit de spălare.	Utilizați informațiile din tabelul de programe pentru a selecta cel mai adecvat program.
	Brațele de pulverizare înfundate cu reziduuri de mâncare.	Curățați orificiile din brațele de pulverizare cu obiecte fine.
	Filtrele sau pompa de evacuare a apei sunt înfundate sau filtrul este amplasat necorespunzător.	Verificați dacă furtunul de evacuare și filtrele sunt montate corect.

DEFECȚIUNE	CAUZĂ POSIBILĂ	DEPANARE
Pe vase rămân pete albicioase.	Nu s-a folosit destul detergent.	Folosiți cantitatea corectă de detergent, conform instrucțiunilor din tabelul de programe.
	Dozarea aditivului de clătire și/sau agentul de dedurizare a apei este setat la o valoare prea mică.	Creșteți nivelul aditivului de spălare și/sau al agentului de dedurizare a apei.
	Nivel ridicat de duritate al apei.	Creșteți nivelul agentului de dedurizare a apei și adăugați sare.
	Protecția compartimentului de sare nu este închisă corespunzător.	Verificați dacă protecția compartimentului de sare este închisă corespunzător.
Vasele nu se usucă.	Opțiunea de spălare nu este selectată.	Selectați un program cu o opțiune de spălare.
	Dozarea aditivului de clătire este setată la un nivel prea mic.	Creșteți setarea dozării aditivului de clătire.
Pe vase se formează pete de rugină.	Calitatea oțelului inoxidabil al vaselor este insuficientă.	Folosiți numai seturi compatibile cu mașina de spălat vase.
	Nivel ridicat de sare în apa de spălare.	Reglați nivelul de duritate a apei utilizând tabelul durității apei.
	Protecția compartimentului de sare nu este închisă corespunzător.	Verificați dacă protecția compartimentului de sare este închisă corespunzător.
	S-a vărsat prea multă sare în mașina de spălat vase în timpul umplerii acesteia cu sare.	Folosiți pâlnia în timpul umplerii compartimentului cu sare pentru a evita scurgerile.
	Împământare efectuată necorespunzător.	Consultați imediat un tehnician calificat.
Rămâne detergent în compartimentul de detergent.	Detergentul a fost adăugat atunci când compartimentul de detergent a fost umed.	Asigurați-vă că este uscat compartimentul de detergent înainte de utilizare.

## AVERTISMENTE AUTOMATE DE DEFECTIUNE ȘI CE TREBUIE FĂCUT

COD DEFECTIUNE	DEFECTIUNE POSIBILĂ	CE TREBUIE FĂCUT
FF	Defecțiune la sistemul de admisie a apei	Verificați ca robinetul de admisie a apei să fie deschis și apa să curgă.
		Demontați furtunul de admisie de la robinet și curățați filtrul furtunului.
		Dacă eroarea continuă, apelați la service.
F5	Defecțiune la sistemul de presiune	Apelați la service.
F3	Admisie continuă de apă	Închideți robinetul și apelați la service.
F2	Imposibilitatea evacuării apei	Furtunul sau filtrele de evacuare pot fi înfundate.
		Anulați programul.
		Dacă eroarea continuă apelați la service.
F8	Eroare încălzire	Apelați la service.
F1	Revărsare de preaplin	Scoateți mașina din priză și închideți robinetul.
		Apelați la service.
FE	Placă electronică defectă	Apelați la service.
F7	Supraîncălzire	Apelați la service.
F9	Eroare poziție divizor	Apelați la service.
F6	Senzor încălzire defect	Apelați la service.
HI	Defecțiune de înaltă tensiune	Apelați la service.
LO	Defecțiune de joasă tensiune	Apelați la service.

Procedurile de instalare și reparații trebuie întotdeauna efectuate de un agent de service autorizat pentru a evita riscurile posibile. Producătorul nu va răspunde pentru daune ce pot apărea ca urmare a procedurilor efectuate de persoane neautorizate. Reparațiile pot fi efectuate numai de către tehnicieni. Dacă o componentă trebuie înlocuită, asigurați-vă că se folosesc numai piese de schimb originale.

Reparațiile necorespunzătoare sau utilizarea pieselor de schimb neoriginale pot provoca deteriorări considerabile și pot supune utilizatorul unor riscuri considerabile.

Informațiile de contact pentru relațiile cu clienții se găsesc pe ultima copertă a acestui document.

Piese de schimb originale relevante pentru funcționare conform decretului Ecodesign pot fi obținute de la departamentul de relații cu clienții pe o perioadă de minimum 10 ani de la data comercializării aparatului dvs. în Comunitatea Economică Europeană.

**CE**



**XXXXXX**

