

# LAURUS

**HU** Mosogatógép / Használati utasítás







**LST60-4**

**Köszönjük, hogy ezt a terméket választotta.**

Ez a használati útmutató fontos információkat tartalmaz a biztonságról és útmutatást a készülék üzemeltetéséhez és karbantartásához.

Kérjük, szánjon időt ennek a használati útmutatónak az elolvasására, mielőtt a készüléket használatba venné, és őrizze meg ezt a könyvet későbbi felhasználás céljából.

Ikon	Típus	Jelentés
	<b>FIGYELMEZTETÉS</b>	Súlyos sérülés vagy halálos baleset veszélye
	<b>ÁRAMÜTÉS VESZÉLYE</b>	Veszélyes feszültség veszélye
	<b>TŰZ</b>	Tűzveszély
	<b>VIGYÁZAT</b>	Személyi sérülés vagy vagyoni kár bekövetkezésének veszélye
	<b>FONTOS / MEGJEGYZÉS</b>	A rendszer megfelelő működtetése

# TARTALOMJEGYZÉK

<b>1 BIZTONSÁGI ELŐÍRÁSOK</b> .....	<b>4</b>
1.1 Általános biztonsági figyelmeztetések.....	4
1.2 Használat közben.....	6
<b>2 ÜZEMBE HELYEZÉS</b> .....	<b>9</b>
2.1 A készülék elhelyezése.....	9
2.2 Ivóvíz csatlakozás.....	9
2.3 Kifolyócső.....	10
2.4 Elektromos csatlakozás.....	10
<b>3 MŰSZAKI JELLEMZŐK</b> .....	<b>11</b>
3.1 Általános megjelenés.....	11
3.2 Műszaki jellemzők.....	11
<b>4 A KÉSZÜLÉK HASZNÁLATA ELŐTT</b> .....	<b>13</b>
4.1 A mosogatógép előkészítése az első használatra.....	13
4.2 Só használat (HA ELÉRHETŐ).....	13
4.3 Só betöltése (HA ELÉRHETŐ).....	13
4.4 Tesztcsík.....	14
4.5 Vízkeménység táblázat.....	14
4.6 Vízlágyító rendszer.....	14
4.7 Beállítás.....	14
4.8 Mosogatószer használata.....	15
4.9 A mosogatószer betöltése.....	15
4.10 Kombinált mosogatószer használata.....	15
4.11 Öblítőszer használat.....	15
4.12 Öblítőszer adagoló feltöltése és az adagolás beállítása.....	15
<b>5 A MOSOGATÓGÉP BETÖLTÉSE</b> .....	<b>17</b>
5.1 Javaslatok.....	17
5.2 Alternatív feltöltési módok.....	19
<b>6 PROGRAMTÁBLÁZAT</b> .....	<b>20</b>
<b>7 A KEZELŐPANEL</b> .....	<b>22</b>
7.1 A program betöltése.....	23
<b>8 TISZTÍTÁS ÉS KARBANTARTÁS</b> .....	<b>25</b>
8.1 Szűrők.....	25
8.2 Szórókarok.....	25
8.3 Elvezető szivattyú.....	26
<b>9 HIBAELHÁRÍTÁS</b> .....	<b>27</b>

# 1 BIZTONSÁGI ELŐÍRÁSOK

## 1.1 Általános biztonsági figyelmeztetések

- A készülék használata előtt gondosan olvassa el az itt található utasításokat, és őrizze meg ezt a kézikönyvet a későbbi használat céljából.

 Kérjük, beüzemelés előtt ellenőrizze a gép csomagolását és a csomagolás eltávolítását követően a gép külső felületét. Ne működtess a készüléket, ha sérültnek tűnik, vagy ha a csomagolását kinyitották.

- A csomagolóanyagok megvédik a készüléket a szállítás során esetlegesen bekövetkező sérülésektől. A csomagolóanyagok környezetbarátak, mivel újrahasznosíthatók. Az újrahasznosított anyagok alkalmazása csökkenti a nyersanyag felhasználást és a hulladéktermelést.



 A készüléket 8. életévüket betöltött gyermekek használhatják. Korlátozott fizikai, érzékszervi vagy szellemi képességű személyek vagy tapasztalattal, ill. ismerettel nem rendelkező személyek csak akkor használhatják a készüléket, ha felügyeletük biztosított, vagy a készülék biztonságos használatát nekik elmagyarázták, és az esetleges veszélyeket megértették. Soha ne engedjen gyerekeket a készülékkel játszani!

 Távolítsa el a csomagolást és tartsa gyermekektől távol.

 Tartsa távol a mosogató- és öblítőszerket a gyerekektől!

 Mosogatás után tisztítószer maradványok lehetnek a készülékben. Ne engedje a gyerekeket a nyitott mosogatógép közelébe! Figyelmeztetések beszereléshez



- A készülék elhelyezéséhez válasszon egy megfelelő és biztonságos helyet.
- A géphez csak eredeti alkatrészeket szabad használni.

  Az alkatrészek beszerelése előtt húzza ki a gépet a konnektorból.

 Gépét csak a hivatalos márkaszerviz munkatársa üzemelheti be. A hivatalos márkaszerviz képviselőjétől eltérő személy általi beüzemelés a garancia elvesztését eredményezheti.

 Ellenőrizze, hogy a beltéri elektromos biztosítékrendszer a biztonsági előírásoknak megfelelően van-e csatlakoztatva.

 Az elektromos bekötés minden értékének egyeznie kell a készülék adattábláján található értékekkel.

  Ügyeljen arra, hogy a készüléket ne állítsa az elektromos tápkábelre.

 Soha ne használjon hosszabbítót vagy elosztó aljzatot.

 A készülék elhelyezése után a csatlakozó dugónak hozzáférhetőnek kell lennie.

- Összeszerelés után először üresen futtassa a gépet.

 A készülék elhelyezése előtt ne csatlakoztassa azt az elektromos hálózathoz.

 Mindig a készülékhez mellékelt szigetelt csatlakozót használja.

 Ha az elektromos kábel megsérült, cseréjét csak egy szakképzett villanszerelő végezheti el.

- A vízvezeték csövet közvetlenül a vízcsaphoz csatlakoztassa. A csap által biztosított nyomásnak legalább 0,03 MPa-nak és legfeljebb 1 MPa-nak kell lennie. Ha a nyomás meghaladja az 1 MPa-t, a csatlakoztatáshoz egy nyomáscsökkentő szelepet kell felszerelni.

## 1.2 Használat közben

- Ez a készülék csak háztartási használatra szolgál; ne használja más célokra. Kereskedelmi célú használat esetén a garancia érvényét veszti.

 Ne álljon, ne üljön és ne helyezzen terheket a mosogatógép nyitott ajtajára.

 Csak olyan mosószeret és öblítőszeret használjon, amelyeket kifejezetten mosogatógépekhez gyártottak. Cégünk nem vállal felelősséget a nem rendeltetésszerű használatból eredő károkért.

 Ne igyon vizet a gépből.

 Robbanásveszély miatt ne tegyen kémiai oldószereket a gép mosogató részébe.



- A gépben való mosás előtt ellenőrizze a műanyag tárgyak hőállóságát.

 Csak olyan tárgyakat tegyen a gépbe, amelyek alkalmasak mosogatógépben történő elmosásra, és ügyeljen rá, hogy ne töltse túl a kosarakat.



 Ne nyissa ki az ajtót, amikor a gép működik, mivel forró víz folyhat ki belőle. Biztonsági berendezések biztosítják, hogy a gép leálljon, ha az ajtót kinyitják.

 A gép ajtaját nem szabad nyitva hagyni. Balesetet okozhat.

 A késeket és más éles végű tárgyakat éles végükkel lefelé helyezze az evőeszköz kosárba.

  Az automatikus ajtónyitó rendszerrel rendelkező modelleknél, ha az EnergySave opciót bekapcsolták, az ajtó a program végén kinyílik. A mosogatógép károsodásának elkerülése érdekében ne próbálja meg becsukni az ajtóegy percig, miután kinyílt. A hatékony szárítás érdekében a program befejezése után tartsa nyitva az ajtót 30 percig. Ne álljon az ajtó elé az automatikus nyitást jelző hangjelzést követően.



 Meghibásodás esetén a javítást csak hivatalos márkaszerviz végezheti el, ellenkező esetben a garancia érvényét veszti.

  A szerelési munka előtt a gépet le kell választani az elektromos hálózatról. Ne húzza a kábelt a gép csatlakozójának kihúzásához! Zárja el a vízcsapot.

 Kiszűrés nélküli működés a teljesítményszint csökkenését okozza.

 Biztonsági okokból húzza ki a tápcsatlakozót, miután a program befejeződött.

 Az áramütés elkerülése érdekében ne húzza ki a gép csatlakozóját nedves kézzel.

  A tápcsatlakozót húzza a készülék áramtalanításához, és soha ne a vezetékét.



## 2 ÜZEMBE HELYEZÉS

### 2.1 A készülék elhelyezése

Amikor a mosogatógép helyét kiválasztja, figyeljen arra, hogy olyan helyet válasszon, ahol könnyedén beteheti, illetve kivetheti az edényeket. Ne tegye a mosogatógépet olyan helyre, ahol előfordulhat a 0°C alatti hőmérséklet.

A csomagolás eltávolítása és a gép elhelyezése előtt olvassa el a csomagoláson található összes figyelmeztetést.

Helyezze a készüléket vízcsap és lefolyó közelébe. Vegye figyelembe, hogy a csatlakoztatások nem változtathatók meg, ha a gép a helyére került.

Ne tartsa a gépet az ajtajánál vagy a kezelőpaneljénél fogva.

Hagyjon megfelelő távolságot a gép körül, hogy tisztításkor könnyebben mozgathassa.

 Győződjön meg arról, hogy a vízbemeneti cső és a kifolyócső nincs-e összenyomva vagy beszorulva, és hogy a gép nem áll-e az elektromos kábelén az elhelyezés során.

Állítsa be a lábakat úgy, hogy a gép vízszintes és kiegyensúlyozott legyen. A gépet sík talajra kell helyezni, különben instabil lesz, és a gép ajtaja nem csukódik be megfelelően.

 Szerelje fel a díszítőpanelt az összeszerelési rajznak megfelelően. Máskülönben előfordulhat, hogy az ajtó nem nyílik megfelelően és gőzszivárgási problémák adódhatnak.

### Vízbekötés

Javasoljuk, hogy szereljen szűrőt a vízbemenetre, hogy megakadályozza a gép károsodását a beltéri vízvezetékben található szennyeződések (homok, rozsda stb.) miatt. Ez egyben segít megelőzni a sárgulást és a lerakódást a mosogatás után.

Ellenőrizze a befolyó csőre nyomtatott számokat!

Ha a modellt 25°-kal jelölték, a víz hőmérséklete max. 25°C (hideg víz) lehet. Minden más modell esetében:

A hideg víz előnyösebb; meleg víz max. hőmérséklet 60°C lehet.

### 2.2 Ivóvíz csatlakozás





 **FIGYELMEZTETÉS:** Használja a géphez kapott új vízbevezető csövet, ne használja a régi készülék tömlőjét.

 **FIGYELMEZTETÉS:** A csatlakoztatás előtt engedjen át némi vizet az új csövön.

 **FIGYELMEZTETÉS:** A vízvezeték csövet közvetlenül a vízcsaphoz csatlakoztassa. A csap által biztosított nyomásnak legalább 0,03 MPa-nak és legfeljebb 1 MPa-nak kell lennie. Ha a nyomás meghaladja az 1 MPa-t, a csatlakoztatáshoz egy nyomáscsökkentő szelepet kell felszerelni.

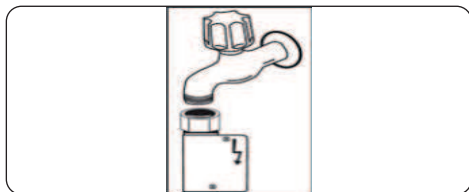
 **FIGYELMEZTETÉS:** A csatlakoztatások elvégzése után fordítsa el teljesen a csapot és ellenőrizze, hogy nincs-e vízszivárgás. A mosogatási program befejezése után mindig zárja el a vízbemeneti csapot.



 Néhány modellben Aquastop kifolyó található. Ne sértse meg, és ne engedje meggömbülni vagy megcsavarodni.

## 2.3 Kifolyócső

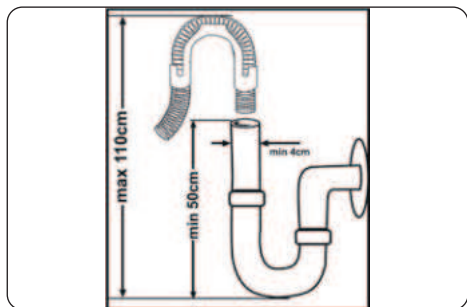



A szennyvíz leeresztő cső csatlakoztatható közvetlenül a szennyvíz hálózathoz, vagy egy szifon csatlakozásához. Ennek a csatlakozásnak legalább 50 cm-re és legfeljebb 110 cm-re kell lennie a padlótól, amin a mosogatógépet elhelyezték.



 **FONTOS:** A tárgyak nem lesznek megfelelően elmosva, ha 4 m-nél hosszabb kifolyócsövet használnak.







## 2.4 Elektromos csatlakozás

 **FIGYELMEZTETÉS:** Készüléke 220-240 V-on történő működésre van beállítva. Ha a hálózati feszültség lakóhelyén 110 V, csatlakoztasson egy 110/220 V-os, 3000 W-os transzformátort a készülék és a hálózat közé.

  Csatlakoztassa a terméket földelt aljzathoz, amelyet biztosíték véd, és megfelel a „Műszaki adatok” táblázatban szereplő értékeknek.

  A készülék földelt csatlakozódugóját megfelelő feszültséget és áramerősséget biztosító földelt aljzathoz kell csatlakoztatni.

  Földelés hiányában egy erre jogosult villanyszerelőnek kell elvégeznie a földelés kiépítését. Ha földelés nélkül használja a készüléket, nem vállalunk felelősséget az ebből eredő kárért.

  A készülék csatlakozójában 13A biztosíték lehet, a célszagtól függően. (Például Egyesült Királyság, Szaúd-Arábia)

### 3 MŰSZAKI JELLEMZŐK

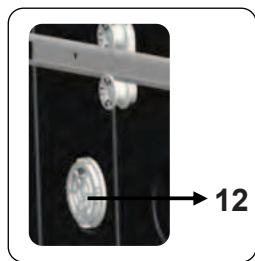
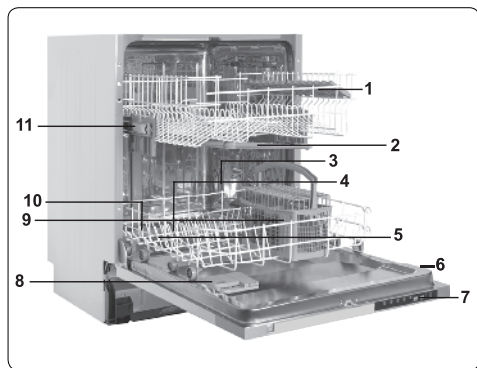

#### 3.1 Általános megjelenés

1. Felső kosár tartókkal
2. Felső mosogatókar
3. Alsó edénytartó kosár
4. Alsó mosogatókar
5. Szűrők
6. Adattábla
7. Kezelőpanel
8. Mosogatószer és öblítőszer adagoló
9. Evőeszköztartó kosár
10. Só adagoló
11. Felső kosár zárja

**12. Mini aktív szárító egység:** Ez a rendszer jobb szárítási teljesítményt biztosít edényeinek.

**Turbo szárító egység:** Ez a rendszer javítja az edényszárítási teljesítményt.

#### 3.2 Műszaki jellemzők

Kapacitás	13 teríték
Méreték	
Magasság	820-870(mm)
Szélesség	598 (mm)
Mélység	570 (mm)
Nettó tömeg	42 kg
Üzemi feszültség / Frekvencia	220-240 V 50 Hz
Áram	10 A
Teljesítményfelvétel	1900 W
Víznyomás	Maximum: 1 (Mpa) Minimum: 0,03 Mpa

## ÚJRAHASZNOSÍTÁS

- A mosogatógép egyes alkatrészeit, valamint csomagolását újrahasznosítható anyagból állították elő.
- A műanyag alkatrészeket nemzetközileg használt rövidítésekkel jelölték: (>PE< , >PP<, stb.)
- A karton részeket újrahasznosított papírból állították elő, és a papírhulladékgyűjtőbe kell őket dobni újrahasznosítás céljából.
- A háztartási hulladék számára alkalmatlan anyagokat az újrahasznosító központokban kell elhelyezni.
- A különböző anyagok ártalmatlanításával kapcsolatos információkért vegye fel a kapcsolatot egy újrahasznosító központtal.

## CSOMAGOLÁS ÉS A KÖRNYEZET

- A csomagolóanyagok megvédik a készüléket a szállítás során esetlegesen bekövetkező sérülésektől. A csomagolóanyagok környezetbarátak, mivel újrahasznosíthatók. Az újrahasznosított anyagok alkalmazása csökkenti a nyersanyag felhasználást és a hulladéktermelést.

## CE Megfelelőségi nyilatkozat

Kijelentjük, hogy a termékeink megfelelnek a vonatkozó európai irányelveknek, határozatoknak és rendeleteknek, illetve a hivatkozott szabványokban megszabot követelményeknek.

### A régi készülék ártalmatlanítása



Ez a jelölés a terméken vagy a csomagolásán azt jelenti, hogy a készüléket a háztartási hulladéktól külön kell kezelni. Az elhasznált készüléket az elektromos és elektronikai berendezések begyűjtőhelyére kell szállítani. Azzal, hogy gondoskodik a termék megfelelő hulladék elhelyezéséről, segít megelőzni a környezetre és az emberi egészségre gyakorolt lehetséges negatív következményeket, amelyek egyébként

a termék helytelen hulladékkezelése esetén előfordulhatnának. A termék újrahasznosításával kapcsolatos bővebb információért, kérjük, vegye fel a kapcsolatot a helyi önkormányzattal, hulladékkezelő szolgáltatókkal, vagy az üzlettel, ahol a terméket megvásárolta.

## 4 A KÉSZÜLÉK HASZNÁLATA ELŐTT

### 4.1 A mosogatógép előkészítése az első használatra

- Győződjön meg róla, hogy az elektromos áram és a betáplált víz jellemzői megfelelnek a készülék használati útmutatójában jelzett értékeknek.
- Távolítson el minden csomagolóanyagot a készülék belsejéből.
- Állítsa be a vízlágyító szintjét.
- Töltse fel az öblítőszer adagolót.

### 4.2 Só használat (HA ELÉRHETŐ)

A jó mosási funkcióhoz a mosogatógépnek lágy, azaz kevesebb meszet tartalmazó vízre van szüksége. Ellenkező esetben a fehér mész lerakódik az edényeken és a készülék belsejében. Ez negatív hatással van a gép mosási és szárítási teljesítményére. Amikor a víz átfolyik a vízlágyító rendszeren, a víz keménységét okozó ionokat eltávolítja belőle a rendszer, így a víz a legjobb mosási eredményhez szükséges lágyságot éri el. Az átfolyó víz keménységétől függően a keménységért felelős ionok gyorsan felgyűlhetnek a vízlágyító rendszer belsejében. Ezért a vízlágyító rendszert időről időre fel kell frissíteni, hogy a következő mosogatásnál is azonos teljesítménnyel működjön. Erre a célra mosogatógép sót használunk.

A készülékhez csak speciális mosogatógép-só használható a víz lágyításához. Ne használjon apró szemcsés vagy por alakú sókat, amelyek könnyen oldódhatnak. Bármilyen más típusú só használata károsíthatja a gépet.

### 4.3 Só betöltése (HA ELÉRHETŐ)

Vízlágyító só hozzáadásához nyissa fel a sótartó kupakját az óramutató járásával ellentétes irányba forgatva. **(1)** **(2)** Első használatkor töltse fel a rekeszt 1 kg sóval és vízzel **(3)**, amíg az szinte ki nem folyik. Ha rendelkezésre áll, a könnyebb

betöltés érdekében használjon tölcserít **(4)**. Helyezze vissza a kupakot és zárja le. Minden 20-30. ciklus után adjon sót a géphez, amíg az meg nem telik (kb. 1 kg).

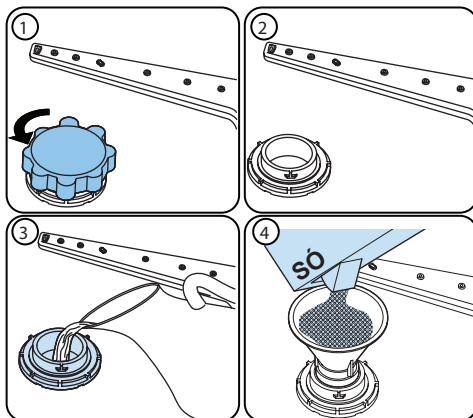











### Első használatkor csak vizet töltsön a só adagolóba.

Kimondottan mosogatógépekhez gyártott lágyító sót használjon.

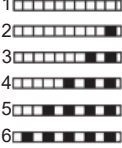
Amikor elindítja a mosogatógépet, a sótartó megtelik vízzel, ezért a gép beindítása előtt tegye be a vízlágyító sót.

Ha a vízlágyító só túlcserült, és nem indítja el azonnal a gépet, futtasson egy rövid mosási programot a gép korrózió elleni védelme érdekében.

## 4.4 Tesztcsík

	Folyassa a csapot 1 percig	Tartsa a csíkot a vízbe (1mp)	Rázza le a csíkot.	Várjon 1 percet	Állítsa be készüléke keménység szintjét.
					 1  2  3  4  5  6 

**MEGJEGYZÉS:** Az alapértelmezett beállítás a 3-as érték. Ha a víz kútvíz, vagy keménységi szintje meghaladja a 90 dF-ot, javasoljuk, hogy használjon szűrő- és finomítóberendezéseket.

## 4.5 Vízkeménység táblázat

Szint	Német dH	Francia dF	Angol dE	Kijelző
1	0-5	0-9	0-6	L1 látható a kijelzőn
2	6-11	10-20	7-14	L2 látható a kijelzőn
3	12-17	21-30	15-21	L3 látható a kijelzőn
4	18-22	31-40	22-28	L4 látható a kijelzőn
5	23-31	41-55	29-39	L5 látható a kijelzőn
6	32-50	56-90	40-63	L6 látható a kijelzőn

## 4.6 Vízlágyító rendszer

A mosogatógép vízlágyítóval van felszerelve, amely csökkenti a hálózati víz keménységét. Ha meg szeretné tudni a csapvíz keménységi szintjét, vegye fel a kapcsolatot vízszolgáltatójával vagy használja a tesztcsíkot (ha rendelkezésre áll).

## 4.7 Beállítás

- A készülék kikapcsolt állapotában nyomja meg a program gombot.
- Kapcsolja be a készüléket a Ki/Bekapcsolás gombbal és tartsa továbbra is lenyomva a program gombot legalább 3 másodpercig.
- Ha a "Keménység"-et felismeri a készülék, 2 másodpercig az "SL" jelzés látható.
- Engedje el a program gombot. Az utoljára beállított szint látható.
- Nyomja meg a program gombot a kívánt szint beállításához. A program gomb minden egyes megnyomásával a keménységi szint nő. A keménység szint a 6. szint után visszaugrik az 1. szintre.

- A legutóbb kiválasztott vízkeménységi szintet a készülék memóriája, a Be/Kikapcsolás gombbal történő kikapcsolással tárolja.

#### 4.8 Mosogatószer használata

Csak kifejezetten háztartási mosogatógépekhez tervezett mosószereket használjon. Tartsa a mosószereket hűvös, száraz helyen, gyerekektől elzárva.

A legjobb teljesítmény biztosítása érdekében a kiválasztott programnak megfelelő mosószert adagoljon. A szükséges mosószer mennyisége a programtól, a töltet méretétől és az edények szennyezettségétől függ.

Ne töltsön a szükségesnél több mosószert a mosószer-rekeszbe, különben fehéres csíkokat vagy kékes rétegeket láthat az üvegen és az edényeken, amelyek üvegmarást okozhatnak. A túl sok mosószer folyamatos használata a gép károsodását okozhatja.

A kevés mosószer használata rossz tisztítást eredményezhet, és a kemény vízben fehéres csíkok láthat.

További információkért lásd a mosogatószer gyártójának utasításait.

#### 4.9 A mosogatószer betöltése

Nyomja meg a reteszt az adagoló kinyitásához, és öntse bele a mosószert. Csukja be a fedelet, és nyomja addig, amíg a helyére nem kattann. Az adagolót közvetlenül az egyes programok megkezdése előtt kell feltölteni. Ha az edények erősen szennyezettek, helyezzen további mosószert az előmosáshoz használt mosogatószeres adagolóba.

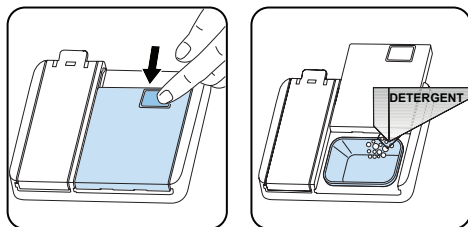

#### 4.10 Kombinált mosogatószer használata

Ezeket a termékeket a gyártó utasításainak megfelelően kell használni.

Soha ne tegyen kombinált mosószert a gép belső terébe vagy az evőeszközösárba.

A kombinált mosószerek nemcsak a mosószert, hanem öblítőszeret, sőt helyettesítő anyagokat, és a kombinációtól függően, további komponenseket is tartalmaznak.

Javasoljuk, hogy rövid programokban ne használjon kombinált mosószereket. Kérjük, használjon por mosószereket az ilyen programokhoz.

Ha problémákat tapasztal a kombinált mosószerek használatakor, kérjük, forduljon a mosószer gyártójához.

Amikor abbahagyja a kombinált mosószerek használatát, ellenőrizze, hogy a vízkeménység és az öblítőszer beállításai a megfelelő szintre vannak-e állítva.

#### 4.11 Öblítőszer használat

Az öblítőszer segít, hogy az edények csíkok és foltok nélkül száradjanak meg. Öblítőszer szükséges a foltmentes edényekhez és a tiszta üvegekhez. Az öblítőszer automatikusan adagolja a gép a forró öblítés szakaszában. Ha az öblítőszer adagolási beállítása túl alacsony, fehéres foltok maradnak az edényeken, és az edények nem száradnak meg és lesznek teljesen tiszták.

Ha az öblítőszer adagolási beállítása túl magas, kékes rétegeket láthat a poharakon és az edényeken.

#### 4.12 Öblítőszer adagoló feltöltése és az adagolás beállítása

Az öblítőszer adagoló betöltéséhez nyissa fel az öblítőszer adagoló kupakját. Töltse fel az adagolót öblítőszerrel a MAX szintig, majd zárja le a kupakot. Vigyázzon, ne töltsen túl az öblítőszer adagolót, és törölje le az esetlegesen kiömlött szert.

**Az öblítőszer szintjének megváltoztatásához kövesse az alábbi lépéseket mielőtt bekapcsolná a gépet:**

- Nyomja meg a program gombot és tartsa lenyomva.
- Kapcsolja be a készüléket.
- Tartsa nyomva a Program gombot, amíg az "rA" jelzés el nem tűnik a kijelzőről. Az öblítőszer beállítása után a vízkeménység beállítása következik.
- A gép a legutóbbi beállítást mutatja.
- Állítsa be a szintet a Program gomb megnyomásával.
- Kapcsolja ki a gépet a beállítások elmentéséhez.
- A gyári beállítás "4".

Ha az edények nem száradnak megfelelően, vagy száradás után foltosak maradnak, növelje a szintet. Ha az edények felületén kékes foltok keletkeznek, csökkentse a szintet.

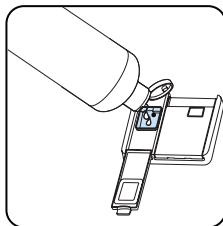
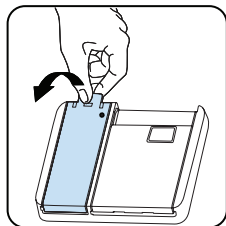

Szint	Fényesítő adagolása	Kijelző
1	Öblítőszer nincs adagolva	r1 látható a kijelzőn.
2	1 adag adagolása megtörtént	r2 látható a kijelzőn.
3	2 adag adagolása megtörtént	r3 látható a kijelzőn.
4	3 adag adagolása megtörtént	r4 látható a kijelzőn.
5	4 adag adagolása megtörtént	r5 látható a kijelzőn.



## 5 A MOSOGATÓGÉP BETÖLTÉSE

A legjobb eredmény elérése érdekében kövesse az alábbi betöltési utasításokat.

A háztartási mosogatógép a gyártó által ajánlott kapacitásig történő megtöltésével energiát és vizet takaríthat meg.

A mosogatóra váró edények kézi előöblítésével megnövekszik a víz- és energiafogyasztás, ezért nem javasoljuk. Csészéket, poharakat, talpas poharakat, kisebb tányérokat és tálakat a felső rekeszbe is helyezheti. Ne támasszon egymásnak magas poharakat, mivel nem tudnak stabilan megállni és megsérülhetnek.

Magas talpas poharak és kelyhek behelyezésekor támassza őket a rekesz széléhez és ne egymásnak.

Minden csészét, poharat és edényt fejjel lefelé helyezzen a mosogatógépbe, különben megtelnek vízzel.

Ha mosogatógépében található evőeszközök mosására alkalmas rekesz, a legjobb eredmény elérése érdekében javasoljuk, hogy használja azt. Minden nagy méretű (lábast, serpenyőt, fedelet, tányért, tálát, stb.) és erősen szennyezett edényt az alsó rekeszbe helyezzen.

A tányérokat és evőeszközöket ne helyezze egymásra.

 **FIGYELEM:** ügyeljen arra, hogy ne akadályozza a szórókarok forgását.

 **FIGYELEM:** ügyeljen arra, hogy az edények bepakolásával nem akadályozza a mosogatószer tartály kinyílását.

### 5.1 Javaslatok

Távolítsa el minden nagyobb méretű ételmaradékot a tányérról, mielőtt behelyezné azt a mosogatógépbe. Akkor indítsa el a mosogatógépet, miután telepakolta.

 Ne töltse túl a fiókokat és ne helyezzen nem megfelelő edényeket a kosarakba.

 **FIGYELEM:** Az esetleges sérülések elkerülése érdekében javasoljuk, hogy a hosszú nyéllal rendelkező és éles vagy hegyes késeket élükkel lefelé vagy vízszintesen helyezze a mosogatógépbe.

### Felső kosár

#### Magasság állítás

A sínek végén lévő rögzítőket fordítsa oldalra, hogy kinyíljanak (az alábbi képen látható módon), majd húzza kifelé és vegye ki a kosarat. Változtassa meg a kerekek helyzetét, majd helyezze vissza a kosarat a sínre, ügyelve arra, hogy lezárja a sín végén lévő rögzítő bilincseket. Amikor a felső kosár magasabb helyzetben van, akkor az alsó kosárban nagyobb tárgyat, például serpenyőket is elhelyezhet.

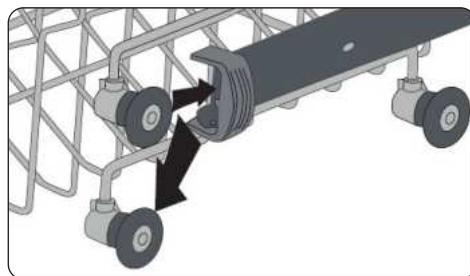
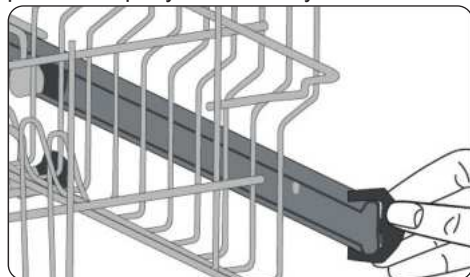

## Állítható magasságú tartó (csapos típus)

Az állítható magasságú tartók lehetővé teszik a poharak és csészék elhelyezését a tartókon vagy azok alatt. A tartók 2 különböző magasságra állíthatók. Az evőeszközök és edények vízszintesen is elhelyezhetők a tartókon.

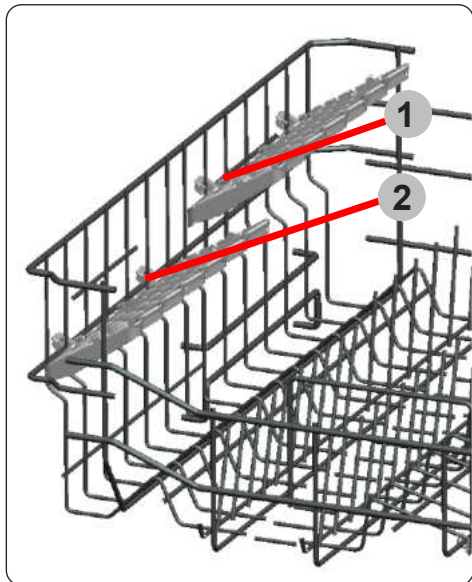

## 5.2 Alternatív feltöltési módok

### Alsó edénytartó kosár

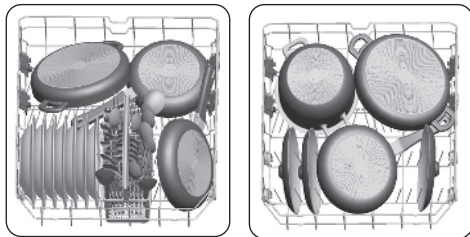

### Felső kosár

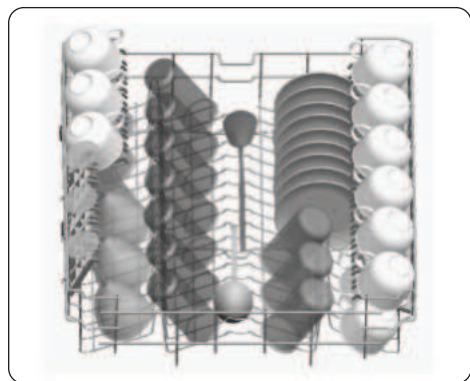

### Helytelen rakodás

A helytelen rakodás gyenge mosási és szárítási teljesítményt eredményezhet. A jó teljesítmény érdekében kövesse a gyártó ajánlásait.

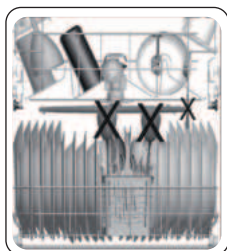

### Mosogatógépben nem mosható tárgyak

- Cigarettahamu, gyertyaviasszal, kenőanyaggal, festékkel, vegyi anyagokkal szennyezett tárgyak, fémötvöztetű anyagok;
- Fa-, csont-, elefántcsont vagy gyöngyház bevonatú fogantyúval rendelkező villák, kanalak és kések; ragasztott tárgyak, súrolószerrel, savas vagy bázikus vegyszerekkel szennyezett edények.
- Nem hőálló műanyagok, réz- vagy ónbevonatú tárolóedények.
- Alumínium- vagy ezüsttárgyak.
- Egyes kényesebb, nyomott díszítő mintás üvegtípusok, porcelánok, egyes kristályok, ragasztott evőeszközök, ólomkristály poharak, vágódeszkák, műszálból előállított tárgyak.
- Nedvszívó tárgyak, például szivacsok vagy konyhai törölkők.

**FONTOS:** A jövőben vásároljon mosogatógépben mosható konyhai eszközöket.

### Fontos megjegyzés tesztintézeteknek

Az EU jogszabályok szerinti vizsgálatokhoz szükséges részletes információkért és az útmutató egy példányáért kérjük, küldje el a modell nevét és sorozatszámát a következő címre: [dishwasher@standardtest.info](mailto:dishwasher@standardtest.info)

## 6 PROGRAMTÁBLÁZAT

	P1	P2	P3	P4	
Program neve:	Gyors 30 perc 40°C	Eco	Super 50 perc	Intenzív 65 °C	Automatikus
Szennyezettség típusa:	Kevésbé szennyezett edényekhez való gyorsmosogatóra alkalmas.	Normál program átlagosan szennyezett, naponta használatos edények tisztításához csökkentett energia- és vízfogyasztással.	Átlagosan szennyezett, naponta használt edények elmosogatásához való rövidebb idejű program használatára alkalmas.	Erősen szennyezett edényekhez.	Automata program erősen szennyezett edényekhez.
Szennyezettség foka:	Enyhe	Közepes	Közepes	Erősen	Erősen
"Mosogatószer mennyiség: A: 25 cm <sup>3</sup> B: 15 cm <sup>3</sup> "	A	A	A	A	A
Program időtartama (óra:perc):	00:30	03:25	00:50	01:57	01:25 - 01:57
Elektromos fogyasztás (kWh/ciklus):	0.740	0.937	1.100	1.700	1.450 - 1.700
Vízfogyasztás (liter/ciklus):	12.4	12.0	12.0	17.2	11.9 - 17.2

- A program időtartama változhat a bepakolt edények mennyiségétől, a víz hőmérsékletétől, a környezeti hőmérséklettől és a kiválasztott kiegészítő funkcióktól.
- Az Eco programot kivéve a programokhoz megadott értékek csupán tájékoztató jellegűek.
- Amennyiben modellje zavarossági érzékelővel rendelkezik, az Intenzív program helyett az Auto programot használhatja.
- Az Eco program alkalmas a szokásos módon szennyezett terítékek tisztítására, és ez az együttesen tekintetbe vett energia- és vízfogyasztást illetően a leghatékonyabb program. Ezt a programot használják az EU ecodesign jogszabályoknak való megfeleltetés kiértékelésére.
- A terítékek mosogatógépben való elmosása általában kevesebb energia- és vízfogyasztással jár, mint a kézi mosogatás abban az esetben, ha a mosogatógép gyártó utasításainak megfelelően használják.
- Kizárólag rövid időtartamú programokhoz használjon mosogatóport.
- A rövid programok nem tartalmaznak szárítást.
- A szárítás felgyorsítása érdekében résnyire nyissa ki a mosogatógép ajtaját, miután a program befejeződött.

A energiaosztályt megjelölő címkén található QR-kód beolvasásával elolvashatja a termékadatbázisban található modelladatokat.



**MEGJEGYZÉS:** A 1016/2010. és 1059/2010. szabályozásoknak megfelelően az Eco program energiafogyasztási értékei eltérhetnek. Ez a táblázat összhangban van a 2019/2022. és 2017/2022. szabályozásokkal.

## 7 A KEZELŐPANEL

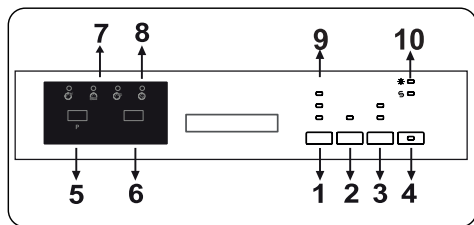

Nyomja meg a főkapcsoló gombot (4) a termék bekapcsolásához. A bekapcsolt módot jelző lámpa addig világít, amíg a gép be van kapcsolva. A kívánt program beállításához nyomja meg a program gombot (5).

**Nyomja meg a Start/Szünet gombot (6)** a program elindításához. A kiválasztott program elindítása után a mosás fénye világít és a gép megjeleníti a program időtartamát. Ha a szárítás közben kinyitja a készülék ajtaját, a kijelzőn a program számát és a program időtartamát láthatja felváltva (7).

A vezérlőpulton a mosás, öblítés, szárítás és program vége fényekkel (8) követheti a program folyamatát. Ha a szárítás kijelzője világít, a készülék kb. 40-50 percig csendesen működik.

**MEGJEGYZÉS:** Ha megnyomja a funkció gombot (3), bekapcsol a féltöltet funkciót. Ezzel az opcióval csökkentheti a kijelölt program futtatási idejét, így csökkentve az áram- és a vízfogyasztást is. Amennyiben sót, öblítőt és további elemeket tartalmazó kombinált mosogatószer használ, nyomja meg másodszor a funkció gombot a tablett funkció bekapcsolásához. Használhatja az extra funkciót (1), hogy az alábbi funkciókat hozzáadja a kompatibilis mosási programhoz.

A késleltetés idejének megváltoztatásához először nyomja meg a Start/Szünet gombot, majd a késleltetés (2) gombbal válassza ki a késleltetés új idejét. Az új késleltetési funkció aktiválásához nyomja meg a Start/Szünet gombot. A késleltetés megszakításához nyomja meg a Késleltetés

gombot és tartsa lenyomva, míg a készülék 0h-t jelez.

Amennyiben a Higiénia funkció aktív, a mosási funkció higiénikusan zajlik úgy, hogy a mosási hőmérséklet módosul.

Az extra öblítési funkció kiválasztásakor az extra öblítés kijelzője bekapcsol és a rendszer a kiválasztott programhoz további öblítéseket ad. Ennek köszönhetően az edények tisztábbak és fényesebbek lesznek.

Az extra szárítás funkció kiválasztása esetén az extra szárítási funkciót jelző lámpa világít és a kiválasztott programot szárítási időtartama hosszabb lesz, minek következtében az edények szárítása hatékonyabban történik.

**FONTOS:** Higiénia és szárítás funkciók nem választhatók ki egyszerre, mivel nem kompatibilisek egymással.

Ha használt egy kiegészítő funkciót a mosási programhoz, ez az adott funkció a következő mosási program futtatásakor is aktív lesz. Ha törölni kívánja ezt az adott funkciót az újonnan kiválasztott programból, nyomja le és tartsa lenyomva az adott funkció gombját, amíg az adott funkció lámpája kikapcsol vagy nyomja meg a főkapcsoló gombot (4) a készülék kikapcsolásához. Az adott funkció aktiválásához a futtatott programban, nyomja meg a megfelelő gombot.

**MEGJEGYZÉS:** Amennyiben a késleltetés kijelölése után kikapcsolja a készüléket, a program elindul és a készülék törli a késleltetést.

**MEGJEGYZÉS:** A program indulása előtt megnyomhatja a késleltetés gombot (2) és a készülék a programot 1-19 óra késleltetéssel indítja el.

**MEGJEGYZÉS:** A Só újratöltés kijelző (10) világít, ha elfogyott a só/a sómennyiség alacsony. Ebben az esetben kérjük, töltsé fel a só tartályt.

**MEGJEGYZÉS:** Az öblítőszer újratöltés kijelző (10) világít, ha az öblítőszer elfogyott/szintje alacsony. Ebben az esetben kérjük, töltsé fel az öblítő tartályt.

### A gyermekzár használata

Nyomja meg egyszerre 3 másodpercig az „Extra” és az „Opció” gombokat a gyermekzár aktiválásához. Ekkor a hátralévő idő kijelzőjén a „CL” felirat jelenik meg 2 másodpercre. A funkció kikapcsolásához nyomja meg ismét egyszerre 3 másodpercig az „Extra” és az „Opció” gombokat. A „CL” felirat kétszer villog.

### 7.1 A program betöltése

Program módosítása a mosogatási ciklus futtatása közben.

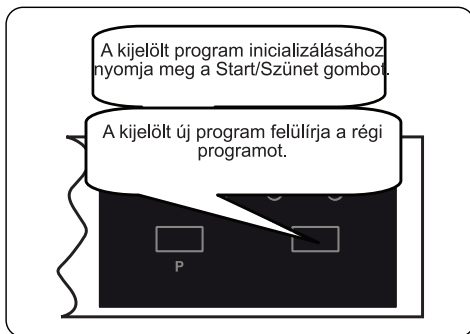
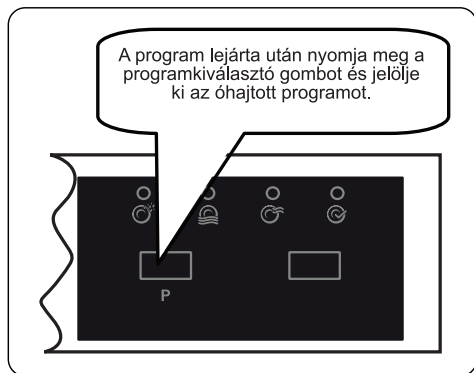
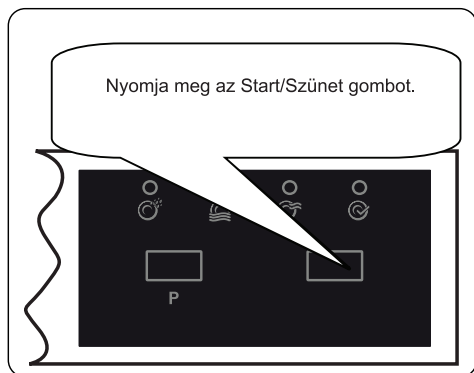

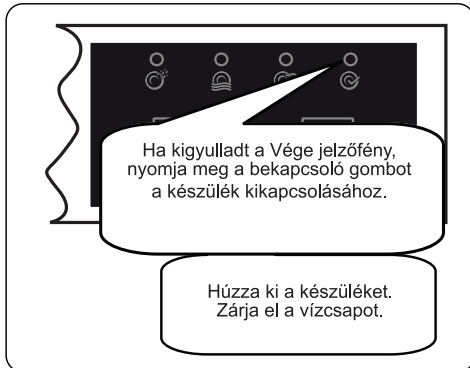

### 9.1 A program törlése

Program törlése a mosogatási ciklus futtatása közben.



 **MEGJEGYZÉS:** Az ajtót kizárólag a program lejárta után nyissa ki.

 **MEGJEGYZÉS:** A mosás befejezés után hagyja a készülék ajtaját nyitva, így gyorsítva a száradást.

 **MEGJEGYZÉS:** Amennyiben mosás közben kinyitja a készülék ajtaját vagy megszakad az áramellátás, a program az ajtó bezárása után ill. az áramellátás biztosításakor folytatódik.

Természetes Ion-technológia (Modellfüggő)

Ez a funkció az Ion-technológiának köszönhetően még higiénikusabb gépet eredményez. A Természetes Ion-technológia funkció az Extra (1) gomb 3 másodpercig történő nyomva tartásával aktiválható. 3 másodperc elteltével, az "Ion" felirat jelenik meg jelezvén, hogy az ionizáló funkció be van kapcsolva. Ha a felhasználó nem avatkozik be, akkor az Ionizer funkció aktiválása után 24 órával automatikusan törlődik.

 **MEGJEGYZÉS:** A gép kikapcsolása deaktiválja az Ionizáló funkciót.

 **MEGJEGYZÉS:** A Természetes Ion-technológia funkció nem működik minden programmal.



## 8 TISZTÍTÁS ÉS KARBANTARTÁS

A mosogató tisztítása elengedhetetlen annak élettartamának meghosszabbítása érdekében.

Győződjön meg arról, hogy a vízlágyítási beállításokat (amennyiben modelleje rendelkezik ilyennel) megfelelően végzi el és megfelelő mennyiségű mosogatószert használ a vízkőlerakódás megelőzése érdekében.

Töltse újra a sótartó rekeszt, amikor az erre figyelmeztető jelzőfény felvillan.

**Idővel olaj és vízkő rakódhat le mosogatógépébe. Ilyen esetben:**

- Töltse fel a mosogatószer-tartályt, de ne pakoljon be tányérokat. Válasszon magas hőmérsékletű programot és indítsa el üresen a mosogatógépet. Ha ez a módszer nem tisztítja meg megfelelően a mosogatógépet, használjon kifejezetten mosogatógép tisztítására kifejlesztett tisztítószert.
- Mosogatógépe élettartamának meghosszabbítása érdekében rendszeresen tisztítsa a berendezést havonta.
- Nedves ruhával törölje át az ajtótomítéseket, a lerakódott ételmaradékok és idegen tárgyak eltávolításához.

### 8.1 Szűrők

Tisztítsa meg a szűrőket és szórókarokat legalább heti egy alkalommal. Ha a durva- és finom szűrőben ételmaradék vagy idegen tárgy található, távolítsa el a szűrőket és vízzel alaposan tisztítsa meg azokat.

- a) Mikroszűrő      b) Durva szűrő  
c) Fémszűrő

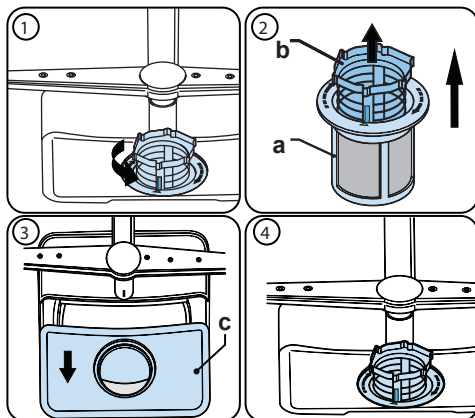

A szűrők kiemeléséhez és megtisztításához, fordítsa az óramutató járásával ellentétes irányba és emelje ki (1). Húzza ki a durva szűrőt a mikroszűrőből (2). Ezután húzza ki és válassza le a fémszűrőt (3). Bő vízzel öblítse le a szűrőket, amíg az összes ételmaradék el nem tűnik róla. Szerelje össze a szűrőket. Helyezze vissza a szűrőfoglatot és fordítsa az óramutató járásával megegyező irányba (4).

- Soha ne használja a mosogatógépet szűrő nélkül.
- A helytelenül behelyezett szűrő csökkenti a mosogató hatékonyságát.
- A mosogató megfelelő működéséhez a tiszta szűrők elengedhetetlenek.

### 8.2 Szórókarok

Győződjön meg arról, hogy a szórólyukak nincsenek eldugulva és hogy semmilyen ételmaradék vagy idegen tárgy nem ragadt rá a szórókarokra. Dugulás esetén vegye ki a szórókarokat és tisztítsa meg azokat vízbe merítve. A felső szórókar leszereléséhez csavarja ki a rögzítőcsavarokat az óramutató járásával megegyező irányba, majd húzza ki. A felső szórókar visszahelyezésekor ügyeljen arra, hogy a csavar megfelelően meg legyen húzva.

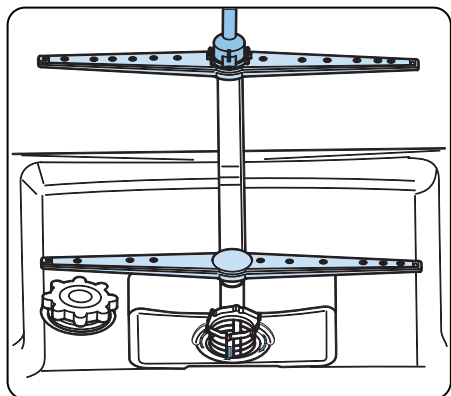

### 8.3 Elvezető szivattyú

A szűrőn átjutó nagyobb ételmaradványok vagy idegen tárgyak eldugíthatják a elvezető szivattyút. Az öblítővíz ilyenkor a szűrő fölé emelkedik.

**⚠** Figyelem! Megvághatja magát.

Az elvezető szivattyú tisztításakor vigyázzon, nehogy megsértse a kezét törött üvegszilánkokkal vagy a hegyes alkatrészekkel.

Ebben az esetben:

1. Először mindig húzza ki a berendezést a konnektorból.
2. Vegye ki a kosarakat.
3. Emelje ki a szűrőket.
4. Meregesse ki a vizet. Szükség esetén használjon szivacsot.
5. Ellenőrizze a területet és távolítsa el az idegen tárgyakat.
6. Helyezze vissza a szűrőket.
7. Tegye vissza a kosarakat.

## 9 HIBAELHÁRÍTÁS

PROBLÉMA	LEHETSÉGES OK	HIBAELHÁRÍTÁS
A program nem indul el.	A mosogatógép nincs bedugva.	Csatlakoztassa a mosogatógépet az elektromos hálózathoz.
	A mosogatógép nincs bekapcsolva.	Kapcsolja be a mosogatógépet a Be/ Kikapcsoló gomb megnyomásával.
	Biztosíték kiégett.	Ellenőrizze beltéri biztosítékait.
	A vízcsap el van zárva.	Nyissa ki a vízcsapot.
	A mosogatógép ajtaja nyitva van.	Csukja be a mosogatógép ajtaját.
	A vízbevezető cső és a gép szűrői eltömődtek.	Ellenőrizze a vízbevezető csövet és a gép szűrőit, és ellenőrizze, hogy nincsenek-e eltömődve.
Víz marad a gépben.	A kifolyócső eldugult, vagy meg van törve.	Ellenőrizze a kifolyócsövet, majd tisztítsa meg vagy szüntesse meg a csavarodást.
	A szűrők eltömődtek.	Tisztítsa meg a szűrőket.
	A program még nem ért véget.	Várjon, amíg a program befejeződik.
A gép leáll mosogatás közben.	Áramszünet.	Ellenőrizze a hálózati áramforrást.
	Nincs befolyó víz.	Ellenőrizze a vízcsapot.
Rázkódás és ütődés hangja hallatszik mosogatás közben.	A szórókar az alsó kosárban lévő edényeket ütögeti.	Tegye arrébb vagy vegye ki a szórókart akadályozó tárgyakat.
Az edényeken ételmaradvány marad.	Helytelenül elhelyezett edény, a permetezett víz nem érte el az érintett edényeket.	Ne terhelje túl a kosarakat.
	Edények egymásnak dölve.	Helyezze el az edényeket a mosogatógép betöltésére vonatkozó részben leírtak szerint.
	Nincs elég mosószer.	Használjon megfelelő mennyiségű mosószer, a program táblázatban leírtak szerint.
	Helytelen mosási programot választott.	A programtáblázat információi alapján válassza ki a legmegfelelőbb programot.
	A mosogatókar eldugult az ételmaradéktól.	Egy vékony eszközzel tisztítsa meg a szórókarok furatait.
	A szűrők vagy a vízleeresztő szivattyú eltömődött vagy a szűrő rosszul van elhelyezve.	Ellenőrizze a kifolyócsőt és a szűrőket.

PROBLÉMA	LEHETSÉGES OK	HIBAELHÁRÍTÁS
Az edényeken fehéres foltok maradnak.	Nincs elég mosószer.	Használjon megfelelő mennyiségű mosószert, a program táblázatban leírtak szerint.
	Az öblítőszer adagolása és/vagy a vízlágyító beállítása túl alacsonyra van állítva.	Növelje az öblítőszer és/vagy a vízlágyító szintjét.
	Magas vízkeménységi szint.	Növelje a vízlágyító szintjét és adjon hozzá sót.
	A sóadagoló sapkáját nem zárta be jól.	Ellenőrizze, hogy a sóadagoló sapkája megfelelően be van-e csukva.
Az edények nem száradnak.	A szárítás opció nincs kiválasztva.	Válasszon szárítási funkcióval rendelkező programot.
	Az öblítőszer mennyisége túl alacsony.	Növelje az öblítőszer adagolás beállítását.
Az edényeken rozsdafoltok keletkeznek.	A rozsdamentes edények minősége nem megfelelő.	Csak mosogatógépben elmosható edényeket használjon.
	A mosogatóvíz só koncentrációja túl magas.	Állítsa be a vízkeménység szintjét a vízkeménységi táblázat segítségével.
	A sóadagoló sapkáját nem zárta be jól.	Ellenőrizze, hogy a sóadagoló sapkája megfelelően be van-e csukva.
	Túl sok só ömlött a mosogatógépbe, miközben sóval töltötte fel.	Használjon tölcsért, miközben sót tölt az adagolóba, hogy elkerülje a kiömlést.
	Nem megfelelő hálózati földelés.	Azonnal forduljon egy szakképzett villanyszerelőhöz.
A mosószer a mosószer adagolóban marad.	A mosogatószert még a nedves adagolóba töltötték be.	Használat előtt ellenőrizze, hogy a mosogatószer adagoló száraz-e.

## AUTOMATIKUS HIBAJELZÉSEK ÉS TEENDŐK

HIBAKÓD	LEHETSÉGES HIBA	MI A TEENDŐ?
F5	Nincs elegendő víz	Győződjön meg arról, hogy a vízbemeneti csap nyitva van, és hogy a víz áramlik.
		Válassza le a bemeneti tömlőt a csapról, és tisztítsa meg a tömlő szűrőjét.
		Vegye fel a kapcsolatot a szervizzel, ha a hiba továbbra is fennáll.
F3	Folyamatos víz beáramlás	Zárja el a csapot és hívja a szervizt.
F2	A víz kiürítése nem történik meg	A szennyvízelvezető cső és a szűrők lehetséges eldugulása
		Szakítsa meg a programot.
		Hívja a szervizt, ha a hiba továbbra is jelentkezik.
F8	Fűtőszál hiba	Hívja a szervizt.
F1	Túlfolyás	Húzza ki a készüléket és zárja el a csapot.
		Hívja a szervizt.
FE	Meghibásodott a készülék elektronikus kártyája	Hívja a szervizt.
F7	Túlmelegedés	Hívja a szervizt.
F9	Belső meghibásodás	Hívja a szervizt.
F6	Meghibásodott a fűtés érzékelő	Hívja a szervizt.

A telepítési és javítási munkálatokat mindig az illetés szervizszakembereknek szabad elvégezniük az esetleges veszély elkerülése érdekében. A gyártó nem vállal felelősséget a nem illetékes személy által elvégzett munkálatokból fakadó károsodásért. Javítási munkálatokat kizárólag szakképzett személy végezhet. Amennyiben egy alkatrészt cserére szorul, győződjön meg arról, hogy csak eredeti pótalkatrészt használ.

A nem megfelelő javítási munkálatok és nem eredeti pótalkatrészek használata jelentős károkhoz vezethet és a mosogatógép használóját is komoly veszélybe sodorhatja.

Az ügyfélszolgálat elérhetőségét ennek a felhasználói kézikönyvnek a hátlapján találja.

A vonatkozó Ecodesign rendeletnek megfelelően a funkciók szempontjából releváns eredeti pótalkatrészeket az ügyfélszolgálattól szerezheti be legalább készülék az Európai Gazdasági Térségen belüli piacra kerülésétől számított 10 éven belül.

CE



XXXXXXXXXX

