

LAURUS

RO Mașina de spălat vase / Instrucțiuni de utilizare

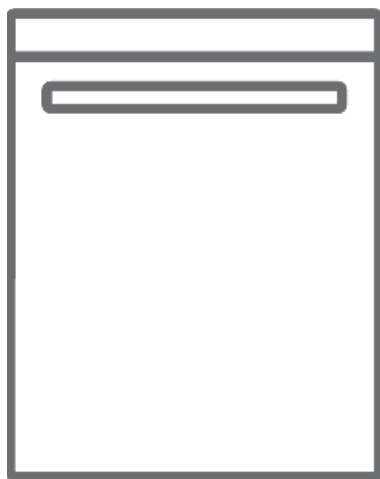





LSVS60-4 / LSVS60-4-T

Thank you for choosing this product.

This user manual contains important information on safety and instructions intended to assist you in the operation and maintenance of your appliance.

Please take the time to read this user manual before using your appliance and keep this book for future reference.

Icon	Type	Meaning
	WARNING	Serious injury or death risk
	RISK OF ELECTRIC SHOCK	Dangerous voltage risk
	FIRE	Warning; Risk of fire / flammable materials
	CAUTION	Injury or property damage risk
	IMPORTANT	Operating the system correctly

CUPRINS

1 INSTRUCȚIUNI PRIVIND SIGURANȚA	1
1.1 Avertismente generale privind siguranța	1
1.2 Avertismente privind instalarea.....	2
1.3 În timpul utilizării.....	3
2 INSTALAREA	6
2.1 Poziționarea mașinii	6
2.2 Conexiunea la apă.....	6
2.3 Furtun de alimentare cu apă.....	6
2.4 Furtun de evacuare (în funcție de model).....	7
2.5 Conexiune electrică.....	7
3 SPECIFICAȚII TEHNICE	8
3.1 Aspect general.....	8
3.2 Specificații tehnice.....	8
4 ÎNAINTE DE A UTILIZA APARATUL	10
4.1 Pregătirea mașinii de spălat vase pentru prima utilizare	10
4.2 Utilizarea sării (DACĂ ESTE DISPONIBILĂ).....	10
4.3 Umpleți compartimentul de sare (DACĂ ESTE DISPONIBIL).....	10
4.4 Bandă de testare	11
4.5 Tabelul durtății apei.....	11
4.6 Sistemul agentului de dedurizare a apei	11
4.7 Setare	11
4.8 Utilizarea detergentului.....	12
4.9 Umplerea cu detergent.....	12
4.10 Folosirea detergentilor combinați	12
4.11 Utilizarea aditivului de clătire	13
4.12 Umplerea compartimentului de aditiv de clătire și setarea	13
5 ÎNCĂRCAREA MAȘINII DE SPĂLAT VASE	14
5.1 Recomandări	14
5.2 Încărcări alternative ale coșului	16
Articole inadecvate pentru spălarea la mașina de spălat vase.....	16
6 TABEL DE PROGRAME	17
7 PANOUL DE COMANDĂ	18
8 CURĂȚAREA ȘI ÎNTREȚINEREA	21
8.1 Filtrele.....	21
8.2 Brațe de pulverizare	21
8.3 Pompa de evacuare	22
9 DEPANARE	23

1 INSTRUCȚIUNI PRIVIND SIGURANȚA

1.1 Avertismente generale privind siguranța

- Citiți cu atenție aceste instrucțiuni înainte de a utiliza aparatul și păstrați acest manual pentru consultare viitoare.

 Vă rugăm să verificați ambalajul mașinii înainte de instalare și suprafața exterioară a mașinii după îndepărtarea ambalajului. Nu utilizați mașina dacă pare deteriorată sau dacă a fost deschis ambalajul.

- Materialele ambalajului protejează mașina de orice deteriorări care pot apărea în timpul transportului. Materialele ambalajului sunt atât ecologice, cât și reciclabile. Utilizarea materialelor reciclate reduce consumul de materii prime și scade producția de deșeuri.

 Acest aparat poate fi utilizat de către copii cu vârsta mai mare de 8 ani și persoane cu capacități fizice, senzoriale sau mentale reduse sau care nu au experiență și cunoștințe necesare, în afara cazului în care au fost supravegheați sau instruiți în legătură cu folosirea aparatului de către o persoană. Copiilor nu trebuie să li se permită să se joace cu aparatul.



 Îndepărtați ambalajul și nu-l lăsați la îndemâna copiilor.

 Mențineți copiii departe de detergenți sau aditivi de clătire.

 Este posibil ca, după spălare, în mașină să rămână reziduuri. Țineți copiii la distanță de mașină când aceasta este deschisă.

1.2 Avertismente privind instalarea

- Alegeți loc potrivit și sigur pentru a amplasa mașina.
- Folosiți numai piese de schimb originale.

  Deconectați mașina de la rețea înainte de instalare.

 Mașina poate fi instalată doar de către un agent de service autorizat. Instalarea de către orice altă persoană în afara unui agent autorizat poate duce la anularea garanției.

 Verificați dacă sistemul intern de siguranțe este conectat conform reglementărilor privind siguranța.



 Toate conexiunile electrice trebuie să fie compatibile cu valorile de pe plăcuța mașinii.

  Asigurați-vă că mașina nu este așezată pe cablul de alimentare.



 Nu utilizați niciodată un cablu prelungitor sau prize multiple.

 Priza trebuie să fie accesibilă după ce mașina a fost montată.

- După montare, pentru prima dată rulați mașina fără sarcină.

  Mașina nu trebuie conectată la priză în timpul poziționării.

 Întotdeauna folosiți ștecherul căptușit cu care este dotată mașina.

  Dacă este deteriorat, caclul electric trebuie înlocuit numai de către un electrician calificat.

- Conectați furtunul direct la robinetul de apă. Presiunea furnizată de robinet trebuie să fie de minimum 0,03 MPa și de maximum 1 MPa. Dacă presiunea depășește 1 MPa, o supapă reductoare de presiune trebuie montată între conexiuni.

1.3 În timpul utilizării

- Această mașină este destinată exclusiv uzului casnic, nu o folosiți în alte scopuri. Utilizarea în scopuri comerciale va duce la anularea garanției.

 Nu stați, nu vă așezați pe și nu așezați încărcături pe ușa deschisă a mașinii de spălat vase.

 Folosiți numai detergenți și aditivi de clătire produși special pentru mașinile de spălat vase. Compania noastră nu este responsabilă pentru daunele care pot apărea din cauza utilizării necorespunzătoare.

 Nu beți apă din mașină.

 Din cauza pericolului de explozie, nu introduceți în secțiunea de spălat a mașinii niciun fel de agenți chimici de dizolvare.



- Verificați termorezistența obiectelor din plastic înainte de a le spăla în mașina de spălat vase.

 Puneți în mașină doar articolele care sunt adecvate spălării la mașina de spălat vase și aveți grijă să nu umpleți coșurile excesiv.



 Nu deschideți ușa în timp ce mașina este în funcțiune, pot apărea scurgeri de apă fierbinte. Dispozitivele de siguranță asigură faptul că mașina se oprește dacă se deschide ușa.

 Ușa mașinii nu trebuie lăsată deschisă. Poate provoca accidente.

 Puneți cuțitele și alte obiecte ascuțite în coșul pentru tacâmuri cu lama în jos.

  Pentru modelele cu sistem de deschidere automată a ușii, când este activă opțiunea Economisire energie, ușa se deschide la sfârșitul unui program. Pentru a preveni deteriorarea mașinii de spălat vase, nu încercați să închideți ușa timp de un minut după ce a fost deschisă. Pentru o uscare eficientă, mențineți ușa deschisă timp de 30 de minute după finalizarea unui program. Nu stați în fața ușii după ce auziți semnalul sonor aferent deschiderii automate.

 În cazul unei defecțiuni, reparațiile trebuie efectuate doar de o companie de service autorizată, în caz contrar garanția va fi anulată.

  Înainte de lucrările de reparații, mașina trebuie deconectată de la rețeaua principală. Nu trageți de cablu pentru a scoate mașina din priză. Opriți robinetul de apă.

 Funcționarea la o tensiune joasă va duce la o scădere a nivelurilor de performanță.

 Din motive de siguranță, deconectați de la priză după finalizarea unui program.

 Pentru a evita șocurile electrice, nu scoateți mașina din priză cu mâinile ude.

 Trageți de ștecher pentru a deconecta mașina de la rețeaua principală, nu trageți de cablu.

2 INSTALAREA

2.1 Poziționarea mașinii

Când poziționați mașina, amplasați-o într-o zonă în care vasele pot fi încărcate și descărcate cu ușurință. Nu puneți mașina într-o zonă în care temperatura ambiantă scade sub 0°C.

Citiți toate avertismentele amplasate pe ambalaj înainte de a înlătura ambalajul și de a poziționa mașina.

Amplasați mașina aproape de un robinet de apă și de evacuare. Luați în considerare să nu fie modificate conexiunile după ce mașina este în poziție.

Nu țineți mașina de ușa sau de panoul acesteia.

Lăsați o distanță adecvată în jurul mașinii pentru a permite ușurința în mișcare în momentul curățării.

 Asigurați-vă că furtunul care asigură alimentarea cu apă sau cel de evacuare nu este obstrucționat sau prins și că mașina nu stă pe cablul electric în timpul poziționării.

Reglați picioarele astfel încât mașina să fie nivelată și echilibrată. Mașina trebuie amplasată pe teren plan, în caz contrar va fi instabilă, iar ușa mașinii nu se va închide corespunzător.

2.2 Conexiunea la apă

Vă recomandăm montarea unui filtru la alimentarea cu apă pentru a preveni deteriorarea mașinii din cauza contaminării (nisip, rugină etc.) din instalația de apă.

De asemenea, acest lucru va ajuta la prevenirea îngălbenirii și a formării depunerilor după spălare.

Atenție la inscripția de pe furtunul de alimentare cu apă!

Dacă modelul este marcat cu 25°, temperatura apei poate fi de maximum 25°C.

Pentru alte modele:

Se preferă apa rece; temperatura maximă a apei calde 60°C.

2.3 Furtun de alimentare cu apă





 **AVERTIZARE:** Utilizați noul furtun de alimentare cu apă furnizat împreună cu mașina, nu utilizați un furtun de la o mașină veche.

 **AVERTIZARE:** Treceți apă prin noul furtun înainte de conectare.

 **AVERTIZARE:** Conectați furtunul direct la robinetul de apă. Presiunea furnizată de robinet trebuie să fie de minimum 0,03 MPa și de maximum 1 MPa. Dacă presiunea depășește 1 MPa, o supapă reductoare de presiune trebuie montată între conexiuni.

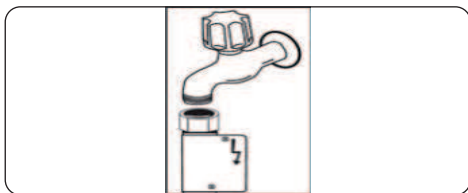
 **AVERTIZARE:** După realizarea conexiunilor, deschideți complet robinetul și verificați dacă există scurgeri de apă. Oprii întotdeauna robinetul de apă de admisie după finalizarea unui program de spălare.



 Un dispozitiv de siguranță Aquastop este disponibil pe unele modele. Nu trebuie să îl deteriorați sau să permiteți buclarea sau răsucirea acestuia.

2.4 Furtun de evacuare (în funcție de model)

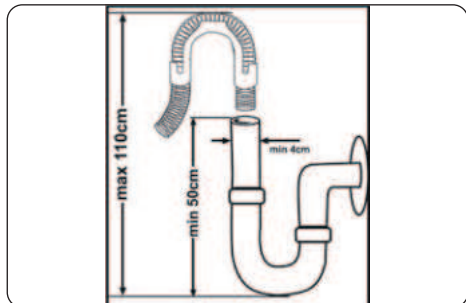



Conectați furtunul de evacuare a apei direct la orificiul de evacuare a apei sau la sistemul de evacuare al chiuvetei. Această conexiune trebuie să fie de minimum 50 cm și de maximum 110 cm de la podeaua pe care este amplasată mașina de spălat vase.



 **IMPORTANT:** Articolele nu vor fi spălate corespunzător dacă este utilizat un furtun de evacuare mai lung de 4 m.







2.5 Conexiune electrică

 **AVERTIZARE:** Mașina este setată să funcționeze la 220-240 V. Dacă tensiunea de alimentare de la rețea este de 110, conectați un transformator de 110/220 V și de 3000 W între conexiunile electrice.

  **Conectați produsul la o priză împământată, protejată cu o siguranță conformă cu valorile din tabelul „Specificații tehnice”.**

  **Ștecherul cu împământare a mașinii trebuie să fie conectat la o priză cu împământare care este alimentată cu voltaj și tensiune potrivită.**

  **În absența instalării împământării, un electrician autorizat trebuie să efectueze o instalare a împământării. În cazul folosirii mașinii fără împământare, noi nu vom fi responsabili de eventualele pierderi.**

  **Fișa acestui aparat poate conține o siguranță de 13 A, în funcție de țara vizată. (De ex. Marea Britanie, Arabia Saudită)**

3 SPECIFICAȚII TEHNICE

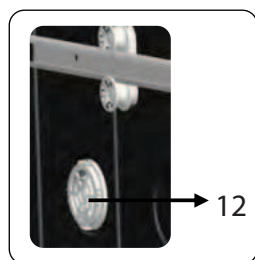
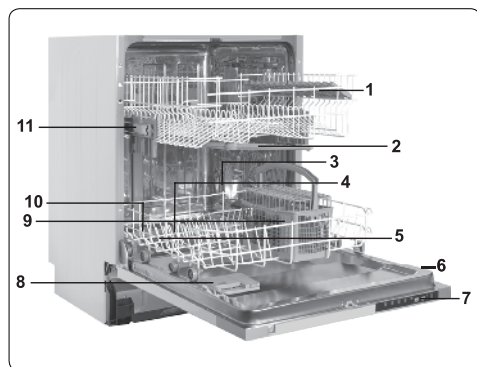

3.1 Aspect general

1. Coș superior cu rafturi
2. Braț superior de pulverizare
3. Coș inferior
4. Braț inferior de pulverizare
5. Filtrele
6. Etichetă
7. PANOU DE CONTROL
8. Dozator detergent și aditiv de clătire
9. Coș pentru tacâmuri
10. Dozator de sare
11. Balama șină coș superior
12. **Unitate activă mini de uscare:**
Acest sistem furnizează o mai bună performanță de uscare pentru vasele dumneavoastră.

3.2 Specificații tehnice

Capacitate	13 seturi
Dimensiuni Înălțime Lățime Adâncime	820-870 (mm) 598 (mm) 570 (mm)
Greutate netă	46 kg
Tensiune / frecvență de funcționare	220-240V 50 Hz
Curent total	10(A)
Putere totală	1900 (W)
Presiune alimentare cu apă	Maximă: 1 (Mpa) Minimă 0,03 (Mpa)

RECICLAREA

- Unele componente ale mașinii și ambalajul sunt formate din materiale reciclabile.
- Componentele din plastic sunt marcate cu prescurtările internaționale: (>PE<, >PP<, etc.)
- Componentele din carton sunt formate din hârtie reciclată. Acestea pot fi aruncate la recipientele pentru deșeuri de hârtie în vederea reciclării.
- Materialele inadecvate pentru deșeurile menajere trebuie eliminate la centrele de reciclare.
- Contactați un centru de reciclare relevante pentru a obține informații despre eliminarea diferitelor materiale.

AMBALAJUL ȘI MEDIUL

- Materialele ambalajului protejează mașina de deteriorările care pot apărea în timpul transportului. Materialele ambalajului sunt atât ecologice, cât și reciclabile. Utilizarea materialelor reciclate reduce consumul de materii prime și, prin urmare, scade producția de deșeuri.

Declarația de conformitate CE

Declarăm că produsele noastre îndeplinesc Directivele, Deciziile și Regulamentele europene în vigoare și cerințele enumerate în standardele la care se face referire.

Eliminarea mașinii vechi



Simbolul de pe produs sau de pe ambalajul acestuia indică faptul că este posibil ca acest produs să nu poată fi tratat ca deșeuri menajere. În schimb, acesta va fi transportat la punctul de colectare aplicabil în vederea

reciclării echipamentelor electrice și electronice. Asigurând faptul că acest produs este eliminat în mod corect, veți ajuta la prevenirea eventualelor consecințe negative pentru mediu și sănătatea umană, care ar putea fi cauzate altfel de gestionarea necorespunzătoare a deșeurilor acestui produs. Pentru mai multe detalii informații despre reciclarea acestui produs, vă rugăm să contactați biroul

administrației locale, serviciul de eliminare a deșeurilor menajere sau magazinul de la care a fost achiziționat produsul.

4 ÎNAINTE DE A UTILIZA APARATUL

4.1 Pregătirea mașinii de spălat vase pentru prima utilizare

- Verificați specificațiile alimentării electrice și cu apă să corespundă valorilor indicate în instrucțiunile de instalare ale mașinii.
- Îndepărtați toate materialele de ambalare din interiorul mașinii.
- Setați nivelul agentului de dedurizare a apei.
- Umpleți compartimentul aditivului de clătire.

4.2 Utilizarea sării (DACĂ ESTE DISPONIBILĂ)

Pentru o funcție bună de spălare, mașina de spălat vase are nevoie de apă cu mai puțin calcar. În caz contrar, pe vase și în interiorul mașinii vor rămâne reziduuri albe de calcar. Acesta va afecta în mod negativ performanțele de spălare, uscare și lustruire ale mașinii dumneavoastră. Când apa curge prin sistemul de dedurizare, ionii care cauzează duritatea sunt îndepărtați din apă, iar aceasta atinge nivelul de duritate necesar pentru obținerea celor mai bune rezultate de spălare. În funcție de duritatea apei de alimentare, acești ioni care cauzează duritatea apei se acumulează rapid în interiorul sistemului de dedurizare. Astfel, sistemul de dedurizare trebuie să fie reîmprospătat pentru a fi utilizat la aceeași performanță în timpul următoarei spălări. Din acest motiv se utilizează sarea pentru mașini de spălat. Mașina poate folosi numai o sare specială pentru dedurizarea apei. Nu utilizați sare cu granulație redusă sau fină, care este ușor solubilă. Utilizarea altui tip de sare vă poate deteriora mașina.

4.3 Umpleți compartimentul de sare (DACĂ ESTE DISPONIBIL)

Pentru a adăuga sarea de dedurizare, deschideți capacul compartimentului pentru sare rotindu-l în sens antiorar. **(1) (2)** La prima utilizare umpleți compartimentul cu 1 kg de sare și apă **(3)** până aproape de preaplin. Dacă este disponibilă, utilizarea unei pâlnii **(4)** va ușura umplerea. Puneți capacul la loc și închideți-l. După 20-30 de cicluri adăugați sare în mașină până ce se umple (aprox. 1 kg).

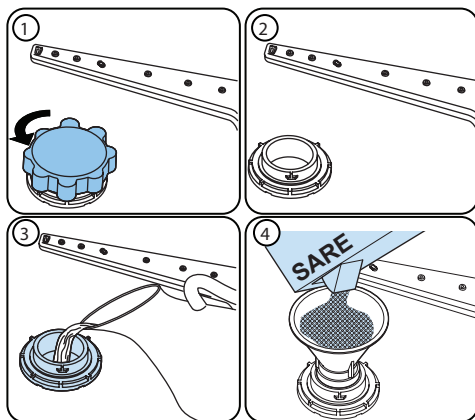



Adăugați apă în compartimentul de sare numai la prima utilizare.

Utilizați sare de dedurizare produsă special pentru utilizarea în mașinile de spălat vase.

La pornirea mașinii de spălat vase, compartimentul de sare se umple cu apă, de aceea introduceți sarea de dedurizare înainte de pornirea mașinii.

Dacă sarea de dedurizare a trecut de nivelul de preaplin și nu porniți mediat mașina, rulați un scurt program de spălare pentru a proteja mașina contra coroziunii.

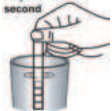
4.4 Bandă de testare

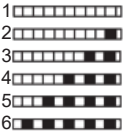
Lăsați apa să curgă la robinet (1 min)	Țineți hârtia în apă (1 s)	Scuturați hârtia	Așteptați (1 min)	Setați nivelul de duritate a apei pe mașină.
				

NOTĂ: Nivelul 3 este setat implicit. Dacă apa este apă de puț sau are o duritate peste 90 dF recomandăm utilizarea unor dispozitive de filtrare și tratare.

4.5 Tabelul durității apei

Nivel	Duritate germană dH	Duritate franceză dF	Duritate britanică dE	Indicație
1	0-5	0-9	0-6	Pe afișaj apare „L1”.
2	6-11	10-20	7-14	Pe afișaj apare „L2”.
3	12-17	21-30	15-21	Pe afișaj apare „L3”.
4	18-22	31-40	22-28	Pe afișaj apare „L4”.
5	23-34	41-60	29-42	Pe afișaj apare „L5”.
6	35-50	61-90	43-63	Pe afișaj apare „L6”.

4.6 Sistemul agentului de dedurizare a apei

Mașina de spălat vase este dotată cu un sistem de dedurizare a apei care reduce duritatea apei de alimentare. Pentru a afla duritatea apei din rețeaua de alimentare, contactați compania de furnizare a apei sau folosiți hârtie indicatoare (dacă este disponibilă).

4.7 Setare

- Deschideți ușa mașinii.
- Porniți mașina și apăsați butonul Program imediat ce mașina pornește.
- Mențineți apăsat butonul Program până

ce dispăre „SL“.

- Mașina va afișa ultima setare.
- Setăți nivelul apăsând butonul Program.
- Opriți mașina pentru a salva setarea.

4.8 Utilizarea detergentului

Folosii numai detergenți concepuți special pentru mașini de spălat vase de uz casnic. Păstrați detergenții la loc uscat și răcoros, inaccesibil copiilor.

Adăugați detergentul recomandat pentru programul selectat pentru a asigura cea mai bună performanță. Cantitatea de detergent necesară depinde de ciclu, gradul de încărcare și nivelul de murdărire al vaselor.

Nu introduceți în compartimentul de detergent o cantitate mai mare decât cea necesară; în caz contrar, pe pahare și vase pot rămâne urme albe sau un strat albăstrui și se poate produce coroziunea sticlei. Utilizarea continuă a unei cantități prea mari de detergent poate produce deteriorarea mașinii.

Utilizarea unei cantități prea mici de detergent poate duce la o curățare nesatisfăcătoare și la urme albe la utilizarea apei dure.

Consultați instrucțiunile producătorului detergentului pentru informații suplimentare.

4.9 Umplerea cu detergent

Apăsați încuietoarea pentru a deschide dozatorul și turnați detergentul înăuntru.

Închideți capacul și apăsați-l până se blochează. Dozatorul trebuie reumplut imediat înainte de începerea fiecărui program. Dacă vasele sunt foarte murdare, adăugați detergent în compartimentul pentru detergent de prespălare.

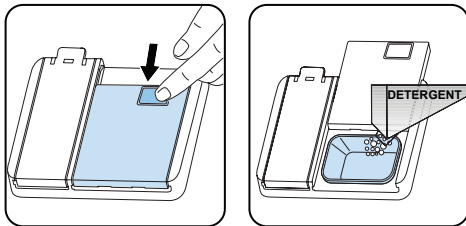

4.10 Folosirea detergenților combinați

Aceste produse trebuie utilizate conform instrucțiunilor producătorului.

Nu introduceți niciodată detergenți combinați în interiorul mașinii sau în coșul de tacâmuri.

Detergenții combinați conțin atât detergent cât și agent de clătire, înlocuitori pentru sare și componente suplimentare în funcție de combinație.

Vă recomandăm să nu folosiți detergenți combinați la programele scurte. Folosiți detergenți pulbere pentru astfel de programe.

Dacă întâmpinați probleme la utilizarea detergenților combinați, contactați producătorul respectiv.

Când încetați utilizarea detergenților combinați, asigurați-vă că setările pentru duritatea apei și aditivul de clătire sunt la valorile corecte.

4.11 Utilizarea aditivului de clătire

Aditivul de clătire contribuie la uscarea vaselor fără urme sau pete. Aditivul de clătire este necesar pentru vesela care trebuie să nu aibă pete și pentru paharele transparente. Aditivul de clătire este eliberat automat în cursul fazei de clătire cu apă fierbinte. Dacă doza de aditiv de clătire este prea scăzută, pe vase rămân pete albe iar vasele nu se curăță complet.

Dacă doza este prea mare, veți vedea un strat albastrui pe sticlă și vase.

4.12 Umplerea compartimentului de aditiv de clătire și setarea

Pentru a umple compartimentul aditivului de clătire deschideți capacul acestuia. Umpleți compartimentul cu aditiv de clătire până la nivelul MAX și închideți capacul. Aveți grijă să nu umpleți prea mult compartimentul de aditiv de clătire și ștergeți aditivul vărsat alături.

Pentru a modifica nivelul de aditiv de clătire urmați pașii de mai jos înainte de a porni mașina:

- Deschideți ușa mașinii.
- Porniți mașina și apăsați butonul Program imediat ce mașina pornește.
- Mențineți apăsat butonul Program până ce dispăre „rA”. Setarea pentru aditivul de clătire urmează după setarea pentru duritate.
- Mașina va afișa ultima setare.
- Modificați nivelul apăsând butonul Program.
- Opriți mașina pentru a salva setarea.

Setarea din fabrică este 4.

Dacă vasele nu se usucă în mod corespunzător sau prezintă pete, măriți nivelul. Dacă pe vase se formează pete albastre, micșorați nivelul.

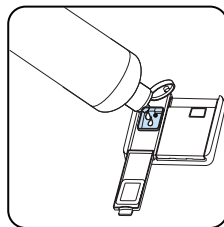
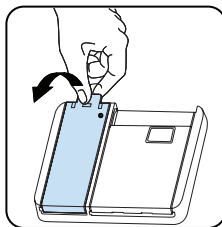

Nivel	Doză de aditiv de luciu	Indicație
1	Aditivul de clătire nu este eliberat	pe afișaj apare „r1”.
2	1 Este livrată o doză	pe afișaj apare „r2”.
3	Sunt livrate 2 doze	Pe afișaj apare „r3”.
4	sunt livrate 3 doze	Pe afișaj apare „r4”.
5	sunt livrate 4 doze	Pe afișaj apare „r5”.

5 ÎNCĂRCAREA MAȘINII DE SPĂLAT VASE

Pentru cele mai bune rezultate, urmați aceste îndrumări de încărcare.

Încărcarea mașinii de spălat vase până la capacitatea indicată de producător va contribui la economia de energie și apă. Pre-clătirea manuală a vaselor conduce la un consum mărit de apă și energie și nu este recomandată. În coșul superior puteți plasa cești, pahare, cupe, farfurii mici, boluri etc. Nu rezemați paharele înalte unul de celălalt, deoarece sunt instabile și se pot deteriora.

La plasarea cupelor și paharelor cu picior, rezemați-le de marginea coșului sau de suport, nu de alte obiecte.

Așezați toate recipientele cum ar fi cești, pahare sau oale cu deschiderea în jos, pentru a evita colectarea apei în acestea. Dacă mașina este dotată cu un coș pentru tacâmuri, pentru cele mai bune rezultate se recomandă să utilizați grătarul pentru tacâmuri. Plasați pe grătarul inferior toate articolele mari (cratițe, oale, capace, farfurii, boluri etc.) și articolele foarte murdare.

Vesela și tacâmurile nu trebuie amplasate unele deasupra celorlalte.

 **AVERTIZARE:** Aveți grijă să nu împiedicați rotirea brațelor de pulverizare.

 **AVERTIZARE:** După încărcarea vaselor aveți grijă să nu împiedicați deschiderea dozatorului de detergent.

5.1 Recomandări

Îndepărtați reziduurile grosiere de pe vase înainte de a le așeza în mașină. Porniți mașina încărcată complet.

 Nu supraîncărcați sertarele și nu plasați vasele în coșurile necorespunzătoare.

 **AVERTIZARE:** Pentru evitarea posibilelor vătămări, plasați articolele cu mânere lungi și cuțitele ascuțite cu vârfurile

în jos sau orizontal pe coșuri.

Coș superior

Reglarea înălțimii

Rotiți clemele opritoarelor pentru șine, de la capetele șinelor, în lateral pentru a le deschide (astfel cum se arată în imaginea de mai jos), apoi trageți afară și îndepărtați coșul. Modificați poziția roților, apoi remontați coșul pe șină, asigurându-vă că închideți clemele opritoarelor pentru șine. Când coșul superior este în poziția superioară, articolele mari precum tigăile pot fi amplasate pe coșul inferior.

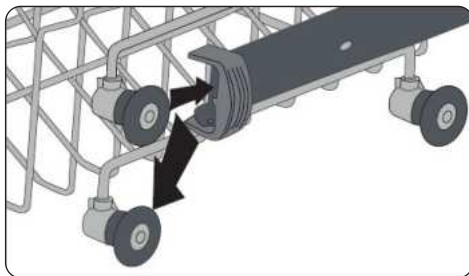
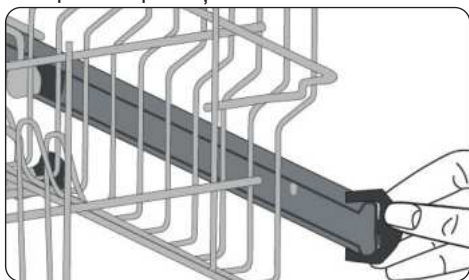

Raft cu înălțime reglabilă (de tip dop)

Rafturile reglabile pe înălțime permit amplasarea paharelor și a ceștilor pe sau sub rafturi. Rafturile pot fi reglate la 2 înălțimi diferite. Tacâmurile și ustensilele pot fi de asemenea amplasate pe orizontală pe rafturi.

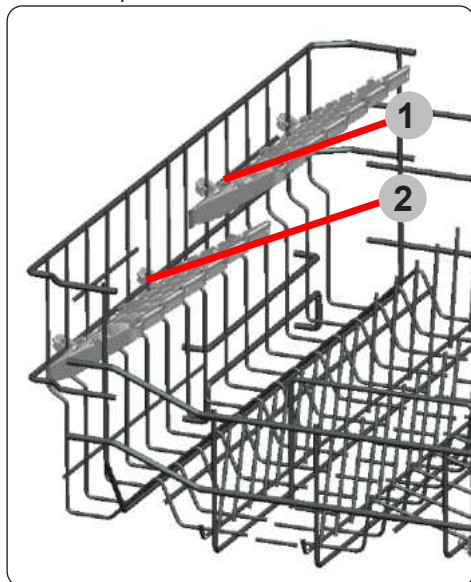

5.2 Încărcări alternative ale coșului

Coș inferior

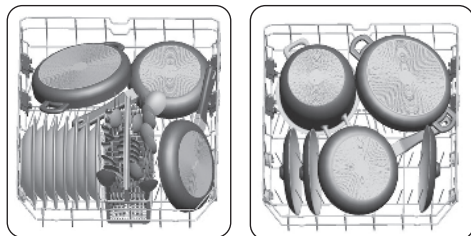

Coș superior

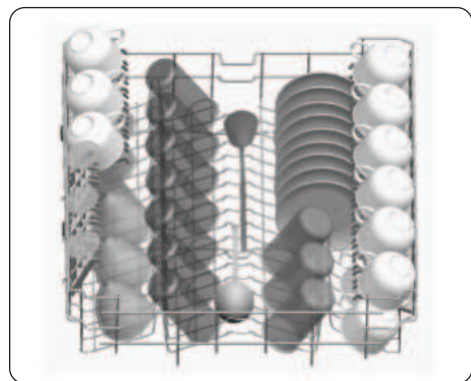

Încărcări incorecte

Încărcarea incorectă poate cauza performanțe reduse de spălare și de uscare. Urmați recomandările producătorului pentru rezultate satisfăcătoare.

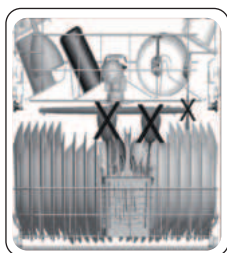

Articole inadecvate pentru spălarea la mașina de spălat vase

- Scrum, resturi de lumânări, vopseala, substanțele chimice, materiale din fier-aliaj;
- Furculițe, linguri și cuțițe cu mâner din lemn, os fildes sau obiecte lipite, obiecte pătate cu substanțe chimice abrazive, acide sau bazice.
- Componente plastice sensibile la temperatură, recipiente din cupru sau acoperite cu cositor.
- Obiecte din aluminiu și din argint.
- Anumite pahare delicate, porțelanuri ornamentale imprimate, anumite articole din cristal, tocătoare, obiecte fabricate din fibră sintetică.
- Obiecte absorbante precum bureți sau lavete de bucătărie.



IMPORTANT: Pe viitor, cumpărați articole de bucătărie compatibile cu mașina de spălat vase.

Notă importantă pentru laboratoarele de testare

Pentru informațiile detaliate necesare pentru testele în conformitate cu normativele EN și o copie imprimată a manualului, vă rugăm să trimiteți numele modelului și numărul de serie la următoarea adresă: dishwasher@standardtest.info

6 TABELA PROGRAMA

	P1	P2	P3	P4
Naziv programa:	Eko	Intenzivni 65 °C	Super 50'	Pretpranje
Vrsta ostatka:	Standardni program za svakodneвно normalno zaprljano posuđe sa smanjenom potrošnjom energije i vode.	Odgovara za veoma prljave sudove.	Odgovara za normalno prljave dnevno korišćene sudove bržim programom.	Odgovara za ispiranje sudova koje planirate da perete kasnije.
Nivo zaprljanosti:	Srednje	Mnogo	Srednje	Malo
“Količina deterdženta: A: 25 cm3 B: 15 cm3”	A	A	A	-
Trajanje programa (č:min):	03:25	01:57	00:50	00:15
Potrošnja električne energije (kWh / ciklus) :	0.937	1.700	1.100	0.020
Potrošnja vode (litara / ciklus)	12.0	17.2	12.0	4.5

- Trajanje programa može da se promeni u skladu sa količinom sudova, temperaturom vode, temperaturom prostora i izabраних dodatnih funkcija.
- Vrednosti date za sve programe osim eko programa su samo indikativne.
- Ako vaš model ima senzor zamućenosti, umesto Intenzivnog programa ima Auto program.
- Eko program je pogodan za čišćenje normalno zaprljanog posuđa, tako da je za ovu upotrebu najefikasniji program u pogledu kombinovane potrošnje energije i vode, odnosno koristi se za procenu usaglašenosti sa EU zakonodavstvom o ekološkom dizajnu.
- Pranje posuđa u mašini za pranje posuđa obično troši manje energije i vode u fazi upotrebe nego ručno pranje posuđa kada se mašina za pranje posuđa koristi u skladu s uputstvima proizvođača.
- Za kratke programe, koristite samo praškasti deterdžent.
- Kratki programi ne uključuju sušenje.
- Za bolje sušenje, preporučujemo da blago otvorite vrata nakon što je ciklus završen.
- Bazi podataka proizvoda u kojoj se čuvaju informacije o modelu možete pristupiti čitanjem QR koda na energetske nalepnici.

 **NAPOMENA:** Prema regulativama 1016/2010 i 1059/2010, vrednosti potrošnje energije u eko programu mogu se razlikovati. **Ova tabela je u skladu sa regulativama 2019/2022 i 2017/2022.**

7 PANOUL DE COMANDĂ

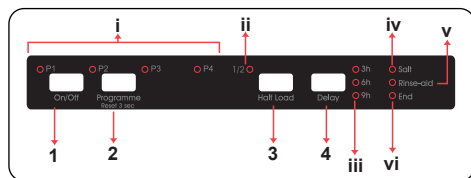

1. Butonul Pornit/Oprit
2. Buton de selectare a programului
 - i. LED-uri program
3. Butonul Încărcare la jumătate
 - ii. LED indicator Încărcare la jumătate
4. Butonul Întârziere
 - iii. LED-uri de temporizare
- iv. Indicator de sare
- v. Indicator de aditiv de clătire
- vi. Indicator de finalizare a programului

1. Butonul Pornit/Oprit

Porniți mașina apăsând butonul Pornit/Oprit. Când mașina este pornită, se aprinde indicatorul de finalizare a programului (**vi**).

2. Buton de selectare a programului

Selectați un program adecvat pentru vase apăsând butonul Selectare program. LED-ul corespunzător programului selectat (**i**) se va aprinde iar indicatorul de finalizare a programului (**vi**) se va deconecta. Programul va începe automat la închiderea ușii.

3. Butonul Încărcare la jumătate

Apăsați butonul Încărcare la jumătate pentru a reduce durata programului selectat, reducând astfel consumul de energie și apă. Când este selectată opțiunea Încărcare la jumătate, se aprinde LED-ul Încărcare la jumătate (**ii**).

4. Buton de temporizare

Apăsați butonul Temporizare pentru a amâna pornirea programului selectat cu 3, 6 sau 9 ore. O apăsare va amâna pornirea cu 3 ore, două apăsări cu 6 ore și trei apăsări cu 9 ore. Apăsați butonul Temporizare pentru a modifica sau anula pornirea temporizată. Se aprinde LED-ul de temporizare (**iii**) corespunzător duratei de temporizare rămase (3h, 6h, 9h). Dacă

opriți mașina după activarea timpului de amânare, timpul de amânare se va anula.

NOTĂ: Dacă decideți să nu porniți programul respectiv, consultați secțiunile „Schimbarea unui program” și „Anularea unui program”.

NOTĂ: Dacă sarea de dedurizare este insuficientă, se va aprinde indicatorul de avertizare Lipsă sare (**iv**) pentru a indica faptul că trebuie umplut compartimentul de sare.

NOTĂ: Dacă aditivul de clătire este insuficient, se va aprinde indicatorul de avertizare Lipsă de aditiv de clătire (**v**) pentru a indica faptul că trebuie umplut compartimentul de aditiv de clătire.

Schimbarea unui program

Urmați pașii de mai jos pentru a modifica un program în timpul funcționării.

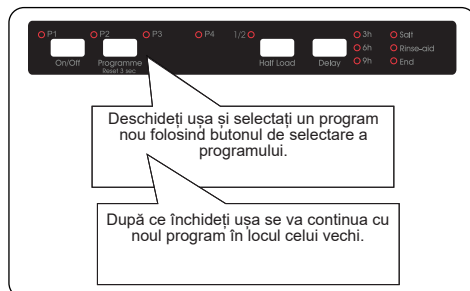

NOTĂ: La început deschideți ușa puțin, pentru a opri un program de spălare înainte de finalizare cu evitarea scurgerii apei.

Anularea unui program

Urmați pașii de mai jos pentru a anula un program în timpul funcționării.

Când se deschide ușa mașinii dvs., se va aprinde indicatorul luminos corespunzător celui mai recent selectat program.



Mentineți apăsat timp de 3 secunde butonul de Selecție program. Indicatorul de finalizare a programului va lumina intermitent iar indicatorul luminos al programului se va stinge.

Procesul de evacuare a apei va începe după ce este închisă ușa mașinii și va continua timp de 30 de secunde. Un avertisment sonor va suna de 5 ori când este anulat un program și se va aprinde indicatorul de Finalizare program.

Oprirea mașinii



Indicatorul de Finalizare program se va aprinde când un program s-a terminat. De asemenea, semnalul sonor va suna de 5 ori. Apoi puteți opri mașina folosind butonul Pornire/Oprire.

Scoateți din priză și închideți robinetul de apă.

NOTĂ: Nu deschideți ușa înainte de încheierea programului.

NOTĂ: Dacă ușa mașinii este deschisă sau alimentarea este întreruptă în timpul efectuării unui program, acesta va continua la închiderea ușii sau la reluarea alimentării.

NOTĂ: Dacă ușa mașinii este deschisă sau alimentarea este întreruptă în timpul procesului de uscare, programul va fi întrerupt. Mașina va fi acum gata pentru selectarea unui nou program.

Setarea sunetului de avertizare

Pentru a modifica volumul sunetului soneriei, urmați pașii de mai jos:

1. Deschideți ușa și apăsați simultan, timp de 3 secunde, butoanele Program (2) și

Încărcare la jumătate (3).

2. Când se recunoaște setarea sunetului, soneria emite un sunet prelung iar mașina va

afișa nivelul setat cel mai recent, de la „S0” la „S3”.

3. Pentru a reduce volumul apăsați butonul Program (2). Pentru a mări volumul, apăsați butonul Încărcare la jumătate (3).

4. Când este schimbat nivelul vocii, se aprind LED-urile corespunzătoare afișate sub tabel.

Niveluri de voce	LED-uri			
	1/2	3h	6h	9h
S0				X
S1			X	X
S2		X	X	X
S3	X	X	X	X

5. Pentru a salva volumul sonor selectat, opriți mașina.

„S0” înseamnă că toate sunetele sunt oprite. Setarea din fabrică este „S3”.

Modul Economie de energie

Pentru a activa sau a dezactiva modul Economie de energie, urmați pașii de mai jos:

1. Deschideți ușa și apăsați simultan butoanele Încărcare la jumătate (4) și Temporizare (3) timp de 3 secunde.

2. După 3 secunde mașina va afișa ultima setare.

3. Când este activat modul Economie de energie, se aprind LED-urile P1, P2, 1/2. În acest mod, luminile din interior se opresc la 4 minute după deschiderea ușii, iar mașina se va opri după 15 minute de inactivitate, pentru a economisi energie.

4. Când este dezactivat modul Economie de energie, se aprind LED-urile P1, P2. Dacă modul Economie de energie este dezactivat, luminile din interior rămân aprinse cât timp ușa este deschisă, iar mașina va fi mereu pornită dacă nu este oprită de utilizator.

5. Pentru a salva setarea selectată opriți mașina.

Din fabrică modul Economie de energie este activat.

Infoled 2.1 (în funcție de model)

LED indicator	Starea mașinii
Roșu, continuu	Mașina efectuează un program.
Roșu, intermitent	Un program a fost anulat.
Roșu, intermitent rapid	Mașina are o defecțiune. Consultați secțiunea „ Avertismente automate de defecțiune și ce trebuie făcut ”.
Verde, continuu	Un program a fost finalizat.

8 CURĂȚAREA ȘI ÎNTREȚINEREA

Curățarea mașinii de spălat vase este importantă pentru menținerea duratei de funcționare utilă a mașinii

Aveți grijă ca setarea de dedurizare a apei (dacă este disponibilă) să fie efectuată corect și ca o cantitate corectă de detergent să fie folosită pentru a preveni acumularea de tartru. Reumpleți compartimentul de sare atunci când lumina senzorului de sare se aprinde. În mașina de spălat vase se pot acumula în timp ulei și tartru. Dacă acest lucru se întâmplă:

- Umpleți compartimentul pentru detergent dar nu încărcăți vase în mașină. Selectați un program care funcționează la temperatură înaltă și rulați-l cu mașina fără vase. Dacă acest lucru nu curăță suficient mașina de spălat vase, utilizați un agent de curățare special conceput pentru utilizare în mașina de spălat vase.
- Pentru a prelungi perioada de funcționare a mașinii de spălat vase, curățați-o cu regularitate o dată pe lună
- Ștergeți cu regularitate etanșările ușilor cu o lavetă umedă pentru a îndepărta reziduurile acumulate și obiectele străine.

8.1 Filtrele

Curățați filtrele și brațele de pulverizare cel puțin o dată pe săptămână. Dacă au rămas resturi de alimente pe filtrele grosiere sau fine, scoateți filtrele și curățați-le bine cu apă.

- a) Microfiltru b) Filtru grosier
- c) Filtru de metal

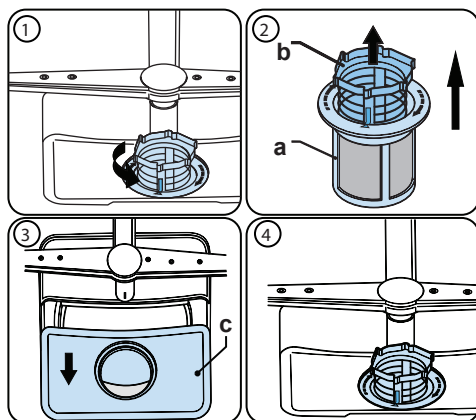

Pentru a îndepărta și curăța setul de filtre, rotiți-l în sens antiorar și ridicați-l în sus (1). Trageți filtrul grosier din microfiltru (2). Apoi trageți și scoateți filtrul metalic (3). Clătiți filtrul cu apă din abundență până ce este lipsit de reziduuri. Reasamblați filtrele. Reinstalați setul de filtre și rotiți-l în sens orar (4).

- Nu utilizați niciodată mașina de spălat vase fără filtre.
- Montarea incorectă a filtrului va reduce eficiența de spălare.
- Filtrele curate sunt necesare pentru funcționarea corectă a mașinii.

8.2 Brațe de pulverizare

Aveți grijă ca orificiile de pulverizare să nu fie înfundate și ca pe brațe să nu existe resturi alimentare sau obiecte străine. Dacă există vreo înfundare, scoateți brațele de pulverizare și curățați-le sub apă. Pentru a demonta brațul superior de pulverizare desfaceți piulița superioară de fixare rotind-o în sens orar și trăgând-o în jos. La remontarea brațului superior de pulverizare, asigurați-vă că piulița este strânsă corect.

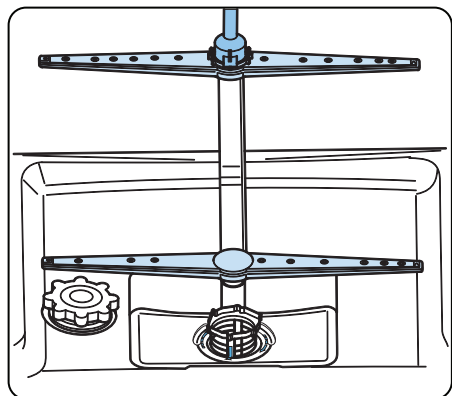

8.3 Pompa de evacuare

Reziduurile mari de alimente sau obiectele străine neprite de filtre pot bloca pompa de apă uzată. Apa de clătire se va afla atunci deasupra filtrului.

⚠ Avertizare Risc de tăiere!

La curățarea pompei de apă uzată aveți grijă să nu vă răniți cu sticlă spartă sau obiecte ascuțite.

În acest caz:

1. În primul rând, deconectați întotdeauna aparatul de la rețeaua de alimentare.
2. Scoateți coșurile.
3. Scoateți filtrele.
4. Scoateți apa folosind un burete, dacă este necesar.
5. Verificați zona și îndepărtați orice obiecte străine.
6. Instalați filtrele.
7. Reintroduceți coșurile.

9 DEPANARE

DEFECȚIUNE	CAUZĂ POSIBILĂ	DEPANARE
Programul nu pornește.	Mașina de spălat vase nu este conectată la priză.	Conectați mașina de spălat vase la priză.
	Mașina de spălat vase nu este pornită.	Porniți mașina de spălat vase apăsând butonul Pornit/Oprit.
	Siguranță arsă.	Verificați siguranțele interioare.
	Robinetul de admisie a apei este închis.	Porniți robinetul de admisie a apei.
	Ușa mașinii de spălat vase este deschisă.	Închideți ușa mașinii de spălat vase.
Rămâne apă în interiorul mașinii.	Furtunul de admisie a apei și filtrele mașinii sunt înfundate.	Verificați furtunul de admisie a apei și filtrele mașinii și asigurați-vă că nu sunt înfundate.
	Filtrele sunt înfundate.	Curățați filtrele.
	Programul nu este încă finalizat.	Așteptați până la finalizarea programului.
Mașina se oprește în timpul spălării.	Pană de curent.	Verificați alimentarea electrică de la rețea.
	Defecțiune admisie apă.	Verificați robinetul de apă.
Se aud zgomote de trepidație și bătaie în timpul operațiunii de spălare.	Brațul de pulverizare lovește vasele din coșul inferior.	Mutați sau îndepărtați articolele care blochează brațul de pulverizare.
Pe vase rămân reziduuri parțiale de mâncare.	Vasele sunt amplasate incorect, apa pulverizare nu ajunge la vasele afectate.	Nu supraîncărcați coșurile.
	Vasele se sprijină unele pe celelalte.	Amplasați vasele conform instrucțiunilor din secțiunea despre încărcarea mașinii de spălat vase.
	Nu s-a folosit destul detergent.	Folosiți cantitatea corectă de detergent, conform instrucțiunilor din tabelul de programe.
	A fost selectat programul greșit de spălare.	Utilizați informațiile din tabelul de programe pentru a selecta cel mai adecvat program.
	Brațele de pulverizare înfundate cu reziduuri de mâncare.	Curățați orificiile din brațele de pulverizare cu obiecte fine.
	Filtrele sau pompa de evacuare a apei sunt înfundate sau filtrul este amplasat necorespunzător.	Verificați dacă furtunul de evacuare și filtrele sunt montate corect.

DEFECȚIUNE	CAUZĂ POSIBILĂ	DEPANARE
Pe vase rămân pete albicioase.	Nu s-a folosit destul detergent.	Folosiți cantitatea corectă de detergent, conform instrucțiunilor din tabelul de programe.
	Dozarea aditivului de clătire și/sau agentul de dedurizare a apei este setat la o valoare prea mică.	Creșteți nivelul aditivului de spălare și/sau al agentului de dedurizare a apei.
	Nivel ridicat de duritate al apei.	Creșteți nivelul agentului de dedurizare a apei și adăugați sare.
	Protecția compartimentului de sare nu este închisă corespunzător.	Verificați dacă protecția compartimentului de sare este închisă corespunzător.
Vasele nu se usucă.	Opțiunea de spălare nu este selectată.	Selectați un program cu o opțiune de spălare.
	Dozarea aditivului de clătire este setată la un nivel prea mic.	Creșteți setarea dozării aditivului de clătire.
Pe vase se formează pete de rugină.	Calitatea oțelului inoxidabil al vaselor este insuficientă.	Folosiți numai seturi compatibile cu mașina de spălat vase.
	Nivel ridicat de sare în apa de spălare.	Reglați nivelul de duritate a apei utilizând tabelul durității apei.
	Protecția compartimentului de sare nu este închisă corespunzător.	Verificați dacă protecția compartimentului de sare este închisă corespunzător.
	S-a vărsat prea multă sare în mașina de spălat vase în timpul umplerii acesteia cu sare.	Folosiți pâlnia în timpul umplerii compartimentului cu sare pentru a evita scurgerile.
	Împământare efectuată necorespunzător.	Consultați imediat un tehnician calificat.
Rămâne detergent în compartimentul de detergent.	Detergentul a fost adăugat atunci când compartimentul de detergent a fost umed.	Asigurați-vă că este uscat compartimentul de detergent înainte de utilizare.

AVERTISMENTE AUTOMATE DE DEFEȚIUNE ȘI CE TREBUIE FĂCUT

COD DEFEȚIUNE					DEFECȚIUNE POSIBILĂ	CE TREBUIE FĂCUT
P1	P2	1/2	3h	6h		
					Defecțiune la sistemul de admisie a apei	Verificați ca robinetul de admisie a apei să fie deschis și apa să curgă. Demontați furtunul de admisie de la robinet și curățați filtrul furtunului. Dacă eroarea continuă, apelați la service.
					Defecțiune la sistemul de presiune	Apelați la service.
					Admisie continuă de apă	Închideți robinetul și apelați la service.
					Imposibilitatea evacuării apei	Furtunul sau filtrele de evacuare pot fi înfundate. Anulați programul. Dacă eroarea continuă apelați la service. Apelați la service.
					Radiator defect	Apelați la service.
					Revărsare de preaplin	Scoateți mașina din priză și închideți robinetul. Apelați la service.
					Placă electronică defectă	Apelați la service.
					Supraîncălzire	Apelați la service.
					Senzor încălzire defect	Apelați la service.
					Defecțiune de înaltă tensiune	Apelați la service.
					Defecțiune de joasă tensiune	Apelați la service.

Procedurile de instalare și reparații trebuie întotdeauna efectuate de un agent de service autorizat pentru a evita riscurile posibile. Producătorul nu va răspunde pentru daune ce pot apărea ca urmare a procedurilor efectuate de persoane neautorizate. Reparațiile pot fi efectuate numai de către tehnicieni. Dacă o componentă trebuie înlocuită, asigurați-vă că se folosesc numai piese de schimb originale.

Reparațiile necorespunzătoare sau utilizarea pieselor de schimb neoriginale pot provoca deteriorări considerabile și pot supune utilizatorul unor riscuri considerabile.

Informațiile de contact pentru relațiile cu clienții se găsesc pe ultima copertă a acestui document.

Piese de schimb originale relevante pentru funcționare conform decretului Ecodesign pot fi obținute de la departamentul de relații cu clienții pe o perioadă de minimum 10 ani de la data comercializării aparatului dvs. în Comunitatea Economică Europeană.

CE



XXXXXXX

