

# LAURUS

DA Kogeplade/Brugervejledning

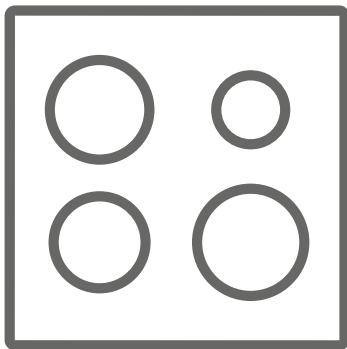



LCA60

**Tak, fordi du valgte dette produkt.**

Denne brugervejledning indeholder vigtige sikkerhedsoplysninger samt vejledning til betjening og vedligeholdelse af dit apparat.

Læs denne brugervejledning, inden du tager apparatet i brug. Gem denne bog til senere brug.

Ikon	Type	Betydning
	<b>ADVARSEL</b>	Alvorlig skade eller risiko for dødsfald
	<b>RISIKO FOR ELEKTRISK STØD</b>	Risiko for farlig elektrisk spænding
	<b>BRAND</b>	Advarsel; Brandfare/brændbare materialer
	<b>FORSIGTIG</b>	Risiko for skader på personer eller materialer
	<b>VIGTIGT/BEMÆRK</b>	Korrekt betjening af systemet

# INDHOLD

1.SIKKERHEDSFORSKRIFTER .....	4
1.1 Generelle sikkerhedsforskrifter.....	4
1.2 Installations advarsler.....	6
1.3 Under brug .....	7
1.4 Under rengøring og vedligeholdelse.....	7
2.INSTALLATION OG FORBEREDELSE MED HENBLIK PÅ BRUG .....	9
2.1 Installation af kogepladen.....	9
2.2 Elektrisk tilslutning og sikkerhed.....	11
3.PRODUKTETS FUNKTIONER.....	12
4.SÅDAN ANVENDES PRODUKTET .....	13
4.1 Kogepladens betjeningsknapper .....	13
5.RENGØRING OG VEDLIGEHOLDELSE .....	17
5.1 Rengøring .....	17
6.FEJLFINDING OG TRANSPORT.....	19
6.1 Fejlfinding .....	19
6.2 Transport .....	19



# 1. SIKKERHEDSFORSKRIFTER

- Læs alle anvisninger grundigt, inden du tager apparatet i brug. Gem dem til senere brug på et passende sted.
- Denne vejledning er udarbejdet for mere end én model. Derfor har dit apparat muligvis ikke alle de funktioner, der nævnes heri. Af denne årsag er det vigtigt at lægge særligt mærke til figurerne, mens du læser betjeningsvejledningen.



## 1.1 GENERELLE SIKKERHEDSFORSKRIFTER

- Apparatet kan bruges af børn på 8 år og derover samt personer med nedsatte fysiske, sensoriske eller mentale evner eller med manglende erfaring og viden, hvis disse holdes under opsyn eller er oplyst omkring brugen af apparatet på en sikker måde og forstår farerne, der kan opstå ved brug af apparatet. Børn må ikke lege med apparatet. Rengøring og brugsvedligeholdelse må ikke udføres af børn uden opsyn.

 **ADVARSEL:** Apparatet og dets synlige dele kan blive varme under brug. Pas på, at du ikke rører ved varmeelementerne. Børn under 8 år må ikke bruge produktet, medmindre de er under konstant opsyn.

  **ADVARSEL:** Det kan være farligt at tilberede mad uden opsyn, hvis det indeholder fedt eller olie, og kan forårsage brand. Du må **ALDRIG** prøve at slukke sådanne brande med vand. Sluk i stedet for apparatet og dæk flammen med et låg eller et brandtæppe.

 **FORSIGTIG:** Tilberedningen skal holdes under opsyn. Kort tilberedning af mad skal holdes under konstant opsyn

  **ADVARSEL:** Brandfare: Du må ikke opbevare genstande på kogeplader.

 **ADVARSEL:** Hvis overfladen på din keramiske kogeplade revner, skal du slukke for apparatet. Ellers kan du risikere at få elektrisk stød.

- Hvis du har en model med et låg til kogepladen, skal du fjerne alle madrester fra låget inden brug og lade kogepladen køle af, inden du lukker låget.
- Du må ikke betjene apparatet via en ekstern timer eller et separat fjernbetjeningsystem.
- Du må ikke bruge skrappe rengøringsmidler med slibemiddel eller skuresvampe til at rengøre ovns overflader. De kan ridse overfladerne, hvilket kan medføre at glasset i ovnlågen går i stykker, eller at overfladerne bliver ødelagt.
- Brug ikke damprensning til at rengøre apparatet.
- Dit apparat er fremstillet i overensstemmelse med alle gældende lokale og internationale standarder og regulativer.
- Vedligeholdelse og reparationsarbejde må kun udføres af autoriserede fagpersoner. Installations- og reparationsarbejde kan være farligt, hvis det udføres af andre end autoriserede fagpersoner. Du må ikke ændre produktspecifikationerne på nogen måde. Forkerte komfurbeskyttere kan være skyld i ulykker.
- Inden du tilslutter dit apparat, skal du kontrollere, at de lokale forhold (forbindelsen og trykket af naturgassen eller den elektriske spænding og frekvens) og apparatets specifikationer er kompatible. Apparatets specifikationer er angivet på mærkatet.

**⚠ FORSIGTIG:** Dette apparat er kun designet til tilberedning af mad og er kun beregnet til almindeligt husholdningsbrug indenfor. Apparatet må ikke bruges til andre formål eller på andre måder som f.eks. til kommercielt brug eller til opvarmning af et rum.

- Vi har truffet alle tænkelige foranstaltninger af hensyn til din sikkerhed. Da glasset kan gå i stykker, skal du undgå at ridse det under rengøring. Undgå at slå tilbehør ind i glasset.
- Sørg for, at strømkablet ikke sidder fast eller bliver ødelagt under installationen. Hvis strømkablet bliver ødelagt, skal det erstattes af producenten, dennes servicemontør eller andre lignende kvalificerede personer for at undgå fare.
- Hold børn og dyr væk fra apparatet.

## **1.2 INSTALLATIONS ADVARSLER**

- Betjen ikke dette apparat, inden det er helt installeret.
- Apparatet skal installeres af en autoriseret fagperson. Producenten er ikke ansvarlig for skader, der opstår som følge af forkert placering og installation af andre end autoriserede fagpersoner.
- Når apparatet pakkes ud, skal du kontrollere, at det ikke er blevet beskadiget under transport. Hvis apparatet er defekt, må det ikke bruges, og du skal kontakte en autoriseret fagperson med det samme. Emballagen består af følgende materialer: nylon, flamingo osv., som kan være farlig for børn. Disse materialer bør indsamles og fjernes med det samme.
- Beskyt dit apparat mod omgivelserne. Apparatet må ikke udsættes for sol, regn, sne, støv eller usædvanlig fugtighed.

- Materialerne rundt om apparatet (f.eks. skabe) skal kunne tåle temperaturer på mindst 100° C.
- Temperaturen under bunden på kogepladen kan stige under brug. Du skal derfor installere beskyttelse under produktet.

### 1.3 UNDER BRUG

- Du må ikke placere brandfarlige eller brændbare materialer i eller i nærheden af apparatet, når det er tændt.



Forlad ikke apparatet uden opsyn, når du tilbereder olie i fast eller flydende form. De kan antændes under ekstreme varmekon forhold. Hæld aldrig vand på olieskabte flammer. Sluk i stedet apparatet, og dæk panden med et låg eller et brandtæppe.

- Placer altid dit kogegrej midt på kogezone n, og drej håndtagene til en sikker position, hvor de ikke kan væltes eller gribes fat i.
- Apparatet slukkes, hvis det ikke bruges i en længere periode.
- Sørg for, at betjeningsknapperne altid står i positionen "0" (stop), når du ikke bruger apparatet.

### 1.4 UNDER RENGØRING OG VEDLIGEHOLDELSE

- Sørg for, at dit apparat er slukket på stikkontakten, inden du rengør det eller udfører vedligeholdelsesarbejde.
- Du må ikke fjerne betjeningsknapperne for at rengøre betjeningspanelet.
- For at opretholde dit apparats ydeevne og sikkerhed anbefaler vi, at du altid bruger originale reservedele og tilkalder vores autoriserede fagpersonale efter behov.

## CE-overensstemmelseserklæring

 Vi erklærer, at vores produkter opfylder de gældende europæiske direktiver, beslutninger og forordninger og de anførte standarder, der henvises til.

Dette apparat er udelukkende designet til madlavning. Enhver anden brug (som f.eks. opvarmning af et rum) er forkert og farligt.

 Betjeningsvejledningen gælder for flere modeller. Der kan være uoverensstemmelser mellem denne vejledning og din model.

### Bortskaffelse af din gamle maskine



Dette symbol på produktet eller dets emballage indikerer, at produktet ikke må bortskaffes som almindeligt husholdningsaffald. Det bør i stedet afleveres på dertil indrettede genbrugspladser, som tager imod elektrisk og elektronisk udstyr.

Ved korrekt bortskaffelse af produktet er du med til at forhindre de negative miljø- og sundhedsmæssige påvirkninger, der ellers vil opstå i forbindelse med forkert bortskaffelse af produktet. Du kan få mere detaljerede oplysninger om genanvendelse af dette produkt ved at kontakte din kommune, lokale genbrugsplads eller forhandleren, hvor du købte produktet.



## 2. INSTALLATION OG FORBEREDELSE MED HENBLIK PÅ BRUG

**⚠ ADVARSEL :** Dette apparat skal installeres af en autoriseret fagperson eller kvalificeret tekniker i overensstemmelse med anvisningerne i denne vejledning samt gældende lokale bestemmelser.

- Forkert installation kan medføre skade på ting eller personer, som producenten ikke kan holdes ansvarlig for. Garantien erklæres ligeledes ugyldig.
- Inden installationen skal du kontrollere, at de lokale forhold (elektrisk spænding og frekvens og/eller forbindelsen og trykket af naturgassen) og justeringerne på apparatet er compatible. Apparats justeringsforhold er angivet på mærkatet.
- Du skal altid følge den lokale lovgivning samt de lokale bekendtgørelser, direktiver og standarder (sikkerhedsbestemmelser, korrekt genanvendelse i overensstemmelse med regulativerne osv.).

### Vejledning til installatøren

#### Generelle anvisninger

- Når du har fjernet emballagen fra apparatet og dets tilbehør, skal du kontrollere, at apparatet ikke er beskadiget. Hvis du tror, at apparatet er beskadiget, må du ikke bruge det. Kontakt en autoriseret fagperson eller kvalificeret tekniker med det samme.
- Sørg for, at der ikke er brandfarlige eller brændbare materialer i umiddelbar nærhed af apparatet som f.eks. gardiner, olie, tøj osv. som kan blive antændt.
- Bordpladen og møbler i nærheden af apparatet skal være fremstillet af materialer, som kan holde til temperaturer over 100° C.
- Hvis der installeres en emhætte eller et skab over apparatet, skal sikkerhedsafstanden mellem kogepladen og skabet/emhætten være som vist herunder.

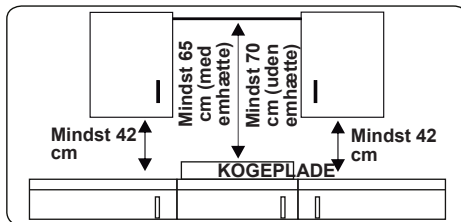

- Apparatet må ikke installeres direkte over opvaskemaskiner, køleskabe, fryser, vaskemaskiner eller tørretumblere.
- Hvis du kan røre ved apparatets bund, skal du installere en skærm i et passende materiale under apparatets bund, som sikrer, at der ikke er adgang til bunden på apparatet.

### 2.1 INSTALLATION AF KOGEPLEDE

Apparatet leveres med et installationssæt, som indeholder klæbende forseglingsmateriale, fastgørelsesbøjler og skruer.

- Skær åbningen efter de mål, der er angivet i figuren. Placer åbningen på bordpladen, så følgende krav overholdes når kogepladen er blevet installeret.

<b>B (mm)</b>	590	<b>min. A (mm)</b>	50
<b>T (mm)</b>	520	<b>min. C (mm)</b>	50
<b>H (mm)</b>	41-47.5	<b>min. E (mm)</b>	500
<b>C1 (mm)</b>	560	<b>min. F (mm)</b>	10
<b>C2 (mm)</b>	490	<b>G (mm)</b>	20
<b>D (mm)</b>	50	<b>I (mm)</b>	25
<b>J (mm)</b>	5		

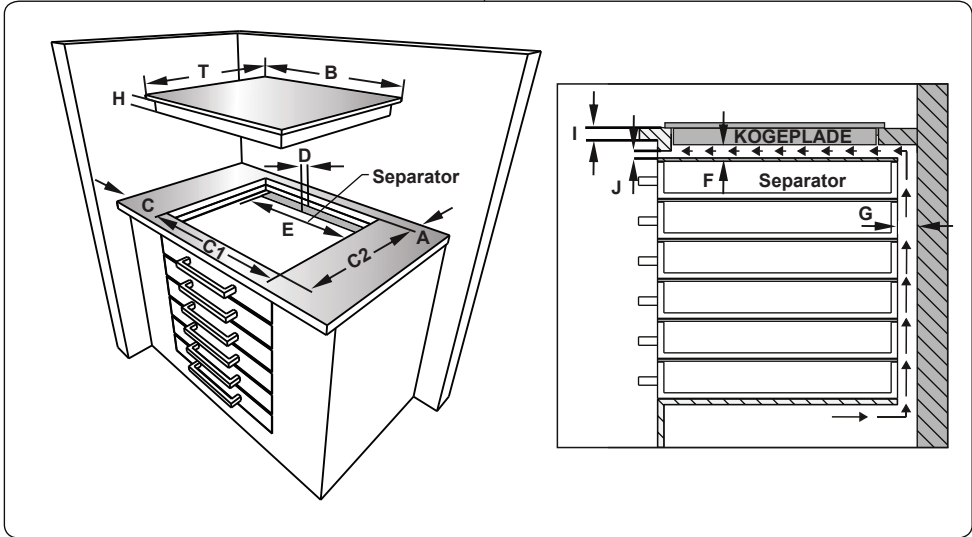
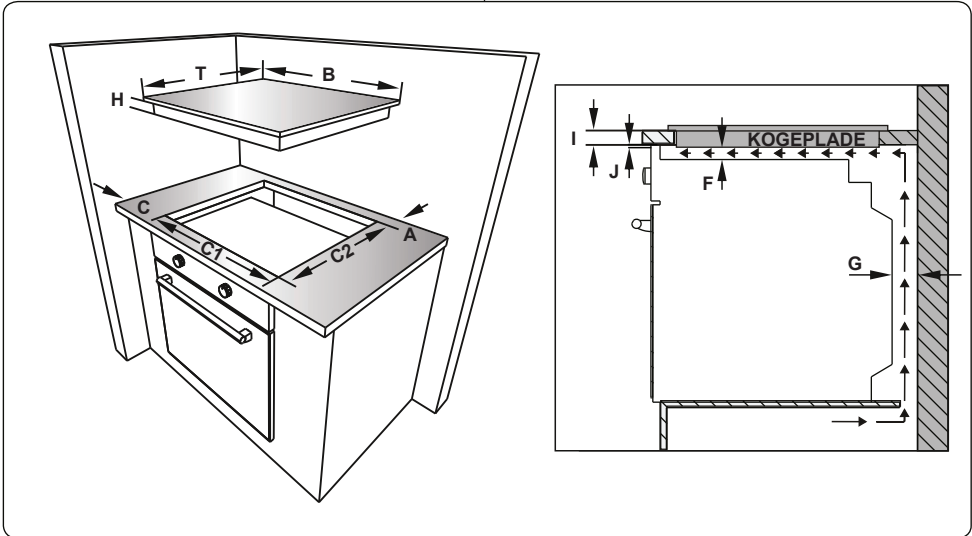

- Brug den selvklæbende forseglingsstape, der blev leveret sammen med apparatet, hele vejen rundt om den nederste kant på kogepladen. Du må ikke strække tæpen.

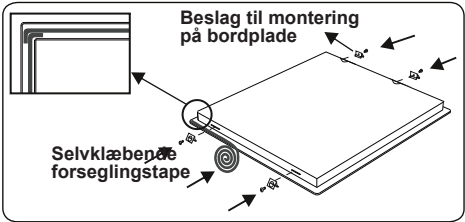

- Skru de 4 beslag til montering på bordpladen i siderne på produktet.
- Læg apparatet ned i åbningen.

## 2.2 ELEKTRISK TILSLUTNING OG SIKKERHED

**⚠ ADVARSEL:** Dette apparats tilslutning til el bør udføres af en autoriseret fagperson eller kvalificeret elektriker i overensstemmelse med anvisningerne i denne vejledning samt gældende lokale bestemmelser.

**⚠ ADVARSEL: APPARATET SKAL HAVE JORDFORBINDELSE.**

- Inden du slutter apparatet til netstrømmen, skal du kontrollere, at den nominelle spænding for apparatet (præget i apparatets ID-plade) svarer til forsyningsspændingen, og at apparatets nominelle belastning (også angivet på ID-pladen) passer til elnettet.
- Sørg for, at du kun bruger isolerede kabler under installationen. En forkert forbindelse kan skade apparatet. Hvis strømkablet er beskadiget og skal udskiftes, skal dette gøres af en kvalificeret fagperson.
- Brug ikke adapterer, stikdåser og/eller forlængerledninger.
- Strømkablet skal holdes væk fra apparatets varme dele og må ikke bøjes eller klemmes. Hvis ikke dette overholdes, kan kablet blive beskadiget, og apparatet kan kortslutte.
- Hvis apparatet ikke er forbundet til elnettet via et stik, skal der bruges en flerpolet afbryder (med mindst 3 mm mellem hver kontakt) for at leve op til sikkerhedsbestemmelserne.
- Den sikrede kontakt skal være lettilgængelig, når apparatet er installeret.
- Sørg for, at alle forbindelser er tilstrækkeligt strammet til.
- Sæt strømkablet i kabelklemmen, og luk dækslet.
- Forbindelsesstykket til klemkassen er placeret på klemkassen.

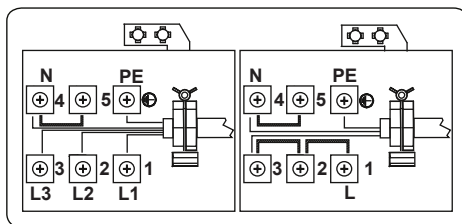

### 3. PRODUKTETS FUNKTIONER



**Vigtigt:** De forskellige produktspecifikationer kan variere. Dit apparat kan se anderledes ud, end de apparater der vises i figurene herunder.

#### Liste over komponenter

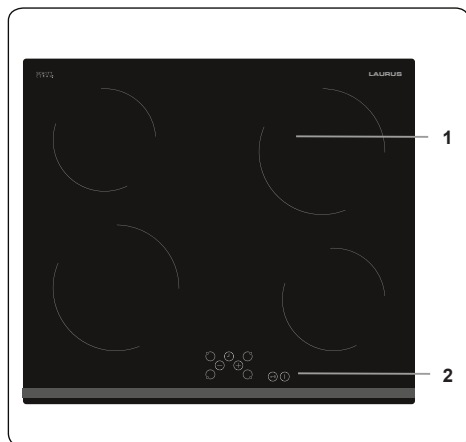

1. Keramisk plade
2. Betjeningspanel

## 4. SÅDAN ANVENDES PRODUKTET

### 4.1 KOGEPLADENS BETJENINGSKNAPPER

Kogepladen betjenes ved at trykke på den relevante elektroniske knap. Der lyder en alarm, hver gang der trykkes på en knap.

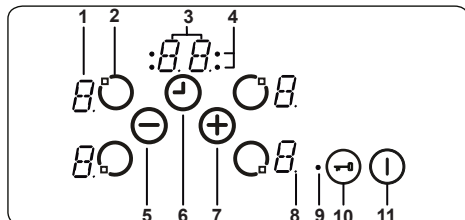

- 1- Zone-display
- 2- Aktivér/deaktiver zone
- 3- Timer display
- 4- Indikatorer for kogezonernes timerfunktion
- 5- Sænk varmeindstilling/timeren
- 6- Aktivér/deaktiver timeren
- 7- Øg varmeindstillingen/timeren
- 8- Decimalpunkt
- 9- Indikator for nøglelås
- 10- Nøglelås
- 11- Tænd/sluk

Beskrivelser af tilstande		
Standby-tilstand	S-tilstand	Strømtilførslen er sluttet til kogepladens betjeningsknapper og alle kogezonernes displays er slukket, eller et display for restvarme er aktivt.
Betjeningstilstand	B-tilstand	Mindst ét display for en zone viser en varmeindstilling mellem "0" og "9".
Låst tilstand	VR-tilstand	Betjeningen af kogepladen er låst.

### Sådan tændes og slukkes apparatet

Hvis apparatet er i standby-tilstand, kan det sættes i betjeningstilstand ved at trykke på tænd/sluk-knappen ① i mindst 1 sekund. Der lyder en alarm, hvis handlingen blev gennemført.

Der vises et "0" på displayene for alle kogezoneerne og alle decimalpunkterne for de tilsvarende kogezoneer blinker (1 sekund til, 1 sekund fra).

Hvis der ikke er nogen handling inden for

10 sekunder, slukkes displayerne for af alle kogezoneer.

Hvis displayene slukkes, går kogezoneerne i standby-tilstand.

Hvis der trykkes på ① i mere end 2 sekunder (i betjeningstilstand), slukkes apparatet og vender tilbage til S-tilstand igen. Apparatet kan slukkes ved at trykke på ① når som helst, selv hvis der trykkes på andre knapper samtidig.

Hvis der er restvarme fra en kogezone, vises dette på displayet for den relevante kogezone med et "H".

### Valg af kogezone

Hvis du vælger en enkelt kogezone med den relevante knap til aktivering/deaktivering af kogezoneen ②, begynder zonen decimalpoint at blinke på displayet. For den valgte varmezone kan varmeniveauet indstilles til mellem 1 og 9 ved at trykke på knapperne til varmeindstilling ③ eller ④.

Du skal trykke på knapperne inden for 3 sekunder efter valg af kogezoneen. Ellers slettes valget, og varmeindstillingens decimalpunkt forsvinder. Hvis du ikke foretager yderligere handlinger inden for 10 sekunder, vender kogezoneen tilbage til S-tilstand.

Varmeindstillingen kan altid ændres ved at trykke på ⑤ eller ⑥. De tilgængelige indstillinger er mellem 1 og 9.

Der lyder en alarm hver gang der trykkes på en betjeningsknap eller sker en ændring på et display.

### Indstil tilberedningsniveau med og uden varmeboost

Alle kogezoneer er udstyret med varmeboost-funktionen.

Hvis du ønsker at bruge varmeboostet, skal du indstille varmen fra det aktuelle niveau til niveau 9 ved at trykke på knappen ⑦. Når du har nået niveau 9, skal du trykke på ⑧ for at aktivere varmeboostet. Displayet blinker skiftevis mellem "A" og værdien for varmeindstillingen "9" for at indikere, at varmeboostet er aktiveret.

Hvis varmeboostet aktiveres, kører kogezoneen med maksimal effekt i en periode. Dette afhænger af den valgte varmeindstilling, inden varmeboostet blev aktiveret.

Når varigheden af varmeboostet slutter, vises der kun varmeindstillingen på displayet for kogezoneen.

Varmeboostet kan deaktiveres ved at trykke på ⊖ indtil varmeindstillingen "0" vises.

### Sådan slukkes individuelle kogezone

Du kan slukke en kogezone på 3 forskellige måder:

- Trykke samtidig på knapperne ⊕ og ⊖
- Sænke varmeindstillingen til "0" ved at trykke på ⊖-knappen
- Ved at bruge timerens sluk-funktion for den relevante kogeplade.

### Samtidig betjening af knapperne ⊕ og ⊖

Den tilsvarende kogezone skal vælges med aktivér/deaktiver varme-knappen ⊕. Decimalpointet på den tilsvarende kogezones display blinker herefter. Tryk samtidig på ⊕ og ⊖ for at slukke kogezone. Der lyder en alarm, og "0" vises på displayet med varmeindstillinger, når handlingen er gennemført.

Hvis timeren er aktiveret for den valgte kogezone vises "0" på kogezone display samt på timer-indikatoren for kogezone. Den relevante indikator for kogezone og timer-funktionen slukkes begge.

Hvis der er resterende varme fra en kogeplade, indikeres dette med et "H" på displayet for varmeindstilling.

### Sænk varmeindstillingen til "0" ved at trykke på knappen ⊖

Kogezone kan også slukkes ved at reducere varmeindstillingen til "0". Dette medfører, at det tilknyttede decimalpunkt for kogezone, den tilhørende indikator for kogezone og timer displayet også slukkes.

Hvis der er resterende varme fra en kogeplade, indikeres dette med et "H" på displayet for varmeindstilling.

### Brug af en kogezones timer afbryderfunktion

Efter nedtælling til nul stopper timeren. Den relevante varmezone vil vise "0" i kogezone display og timer displayet vil vise "00". Den tilsvarende indikator for kogezone forsvinder.

Anviste indikatorer for valg af dobbelte/tredobbelte zoner forsvinder også, hvis den er aktiveret.

Der lyder også en alarm, når timeren stopper. Alarmen stoppes når du trykker på en hvilken som helst knap.

### Timerfunktion

Timeren har følgende funktioner.

Du kan maksimalt betjene 2 timere for kogezone og 1 minutur (som ikke er tildelt en varmezone) på samme tid.

Alle timere kan kun bruges i B-tilstand. En timer til en varmezone kan kun tildeles en aktiv varmezone, der er indstillet på et niveau mellem 1 og 9. Minutrets timer betjenes uafhængigt af kogezone.

For at bruge begge funktioner skal du aktivere timerfunktionen ved hjælp af aktivér/deaktiver timer-knappen ⊕.

Ved at ⊕ trykke første gang, efter aktivering af kogezone, styres minuturet (ingen indikator til kogezone blinker, de er alle enten til eller fra).

Hvis du trykker på ⊕ igen, tildeles der er timer til én af de aktive kogeplader. Indikatoren for kogezone begynder at blinke.

Hvis du trykker på ⊕ igen tildeles den næste timer til den næste aktive kogeplade (i urets retning) osv.

### Minutrets timer

Minutrets timer kan betjenes ved at trykke på ⊕ uanset om en varmezone er aktiveret eller ej, og vælges kun, når alle indikatorer til kogezone enten er til eller fra, dvs. ingen blinker.

Timer displayet vil vise "00", hvilket indikerer at timeren er aktiv. Decimaltegnet på timer displayet angiver, at ⊕ og ⊖ nu kan bruges til at indstille timerværdien.

Timeren på minuturet begynder at tælle ned, når det er blevet indstillet. Det stopper ikke, selvom apparatet slukkes eller hvis nøgletåls funktionen aktiveres.

Når nedtællingen er slut, vises "00" på timer-displayet og der lyder en alarm. Tryk på en vilkårlig knap for at stoppe alarmen.

### Kogezone-timer



Kogezone-timer kan kun indstilles, når kogepladen er blevet aktivt, dvs. at der er indstillet et varmeniveau mellem 1 og 9. Hvis du trykker én gang på ⊕ aktiveres minutrets timer. Hvis du trykker på ⊕ igen tildeles timeren en aktiveret kogezone. Dette indikeres ved, at indikatoren for den relevante kogezone blinker. Hvis du trykker på ⊕ for tredje gang, efter at have indstillet den første kogezone-timer, aktiveres timeren for den næste aktive kogezone (i urets retning). Dette indikeres ved at dens relevante indikator for kogezone blinker. Ved at trykke på ⊕ og ⊖ vil timeren blive indstillet til en værdi for den aktive kogezone.

Timeren for den første indstillede kogezone indikeres af den tændte indikator for den relevante kogezone. Ved at trykke  igen kan flere timere tildeles de andre aktiverede kogezone. 10 sekunder efter sidste betjening skifter timer-displayet til den timer, der udløber næste gang. Antallet af timere, der kører, er angivet med antallet af indikatorer til kogezone, der er oplyst.

Timerværdierne for kogezone timeren og minuture timeren kan vises ved at trykke på , en indikator til kogezone for den timer, den er tildelt. Hvis der ikke blinker nogen indikator til kogezone, vises værdien for minuture timeren på timerdisplayet.

Alle kogezone-timere kan fjernes ved at skifte apparatet til S-tilstand ved hjælp af , men dette vil ikke have nogen indvirkning på minuture timeren, som fortsætter med at tælle ned.

For at fjerne en timer i betjeningstilstand skal du først vælge timeren ved hjælp af knappen til aktivering/deaktivering af timeren. Tryk på knappen indtil den ønskede timer vises på timer-displayet. Den kan derefter fjernes på 2 måder:

- Sænk værdien ved at trykke på  indtil "00" vises på timerdisplayet
- Tryk på  og  samtidig i 0,5 sekunder indtil "00" vises på timerdisplayet.

Når timeren når "0" indstilles niveauet for den tilsvarende kogezone også til "0". Afslutningen af både kogezone-timeren og minuture timeren angives med en summelyd, som kan stoppes ved at trykke på en vilkårlig knap.

### Nøgletås





Nøgletåsfunktionen bruges til at indstille "sikker tilstand" på apparatet og kan kun bruges i betjeningstilstand (B-tilstand). Låsefunktionen aktiveres hvis du trykker på nøgletåsknappen og holder den nede  i mindst 2 sekunder. Handlingen indikeres af en alarm. Indikatoren for nøgletåsen blinker for at vise, at kogezone er låst.

Hvis kogezone er låst, kan du kun slukke for apparatet ved at trykke på . Alle andre knapper er blokerede, og du kan derfor ikke foretage nogen indstillinger ved at trykke på dem. Der lyder en alarm og nøgletåsideikatoren blinker, hvis du trykker på alle andre knapper i den låste tilstand.

Du kan kun slukke apparatet ved at trykke på . Når apparatet er slukket, kan det ikke tændes igen, inden det er blevet låst op.



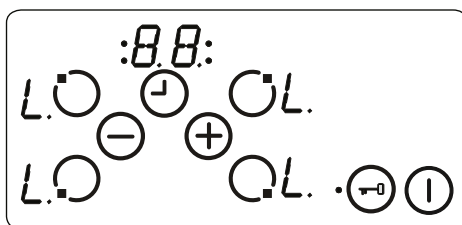

### Børnesikring

Funktionen børnesikring bruges til at låse apparatet i en kompliceret flertrinsproces. Børnesikring (og deaktivering af denne) er kun tilgængelig i S-tilstanden.

Start med at trykke på  indtil alarmer lyder. Tryk herefter samtidig på  og  i mindst 0,5 sekunder, men ikke længere end 1 sekund. Herefter skal du trykke på  for at aktivere børnesikringen. Dette bekræftes ved at "L" vises på displayene for alle fire kogezone.



Hvis minuturet er indstillet, fortsætter det med at tælle ned, indtil det når "00", og alarmer lyder. Efter bekræftelsen af timerens fuldførelse er apparatet helt låst. Du kan ikke bruge nogen af knapperne, så længe apparatet er låst.

Børnesikringen kan deaktiveres ved at trykke på , indtil alarmer lyder. Derefter  og  skal trykkes samtidig i mindst 0,5 sekunder, efterfulgt kun af  tryk. Fjernelsen af låsen bekræftes ved at "L" ikke længere vises.

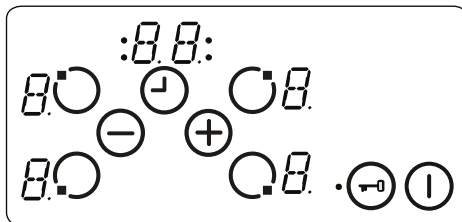

### Sikkerhedsfunktioner for touch-betjening

Følgende sikkerhedsfunktioner er tilgængelige for at undgå utilsigtet betjening.

## Sikkerhedsafbrydelse af sensor

Apparatet har knapovervågning for at forhindre uønsket betjening af knapperne. Hvis der trykkes på én eller flere knapper i mere end 12 sekunder, lyder alarmen i 10 minutter for at indikere en forkert betjening. Det kan for eksempel være, hvis der placeres en genstand på en knap eller der opstår en sensorfejl.

Sikkerhedsslukningen får kogepladen til at gå i S-tilstand, og alle displayene for kogezoneerne blinker "F". Hvis der ikke er en forkert betjening alligevel, slukkes både det visuelle og den hørbare advarsel.

Hvis der er resterende varme, vises "H" på displayene for alle de andre kogezoneer.

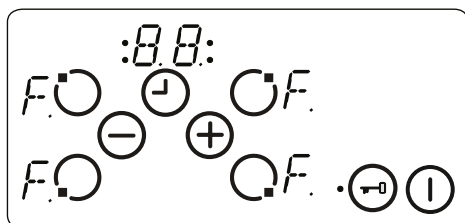

## Slukning ved overophedning

Da betjeningsknapperne sidder meget tæt på kogezoneen i midten af kogepladen, kan det ske, at en forkert placeret gryde ikke bliver opdaget af sensorens sikkerhedsslukning, hvilket resulterer i at kogepladen opvarmes til en meget høj temperatur. Det gør det farligt at røre ved glasset og knapperne.

For at beskytte betjeningsknapperne mod farer, overvåger betjeningspanelet temperaturen konstant og slukker automatisk kogepladen, hvis der opstår overophedning.

Dette indikeres med bogstavet "t" på kogezonens display indtil temperaturen falder.

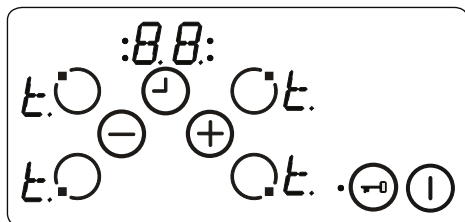

Når temperaturen er faldet, forsvinder "t" fra kogezonens display, og kogepladens betjeningspanel vender tilbage til S-tilstand. Dette betyder, at du kan tænde for

apparatet igen ved at trykke på ①.

## Grænser for betjeningstid

Kontrolpanelet har en grænse for betjeningstiden. Hvis varmeindstillingen for en kogezone ikke ændres inden for en vis runtid, slukkes kogezoneen automatisk. Der vises et "0" i 10 sekunder. Der kan forekomme restvarme. Grænsen for betjeningstiden afhænger af den valgte varmeindstilling.

Når kogezoneen slukkes automatisk, som beskrevet ovenfor, kan den bruges. Her vil den maksimale betjeningstid for varmeindstillingen være gældende.

## Restvarmefunktioner

Der gemmes varme i det keramiske glas, når du har brugt kogepladen. Dette kaldes restvarme. Apparatet kan regne ud, hvor varmt glasset cirka er. Hvis den beregnede temperatur er over 60 °C indikeres dette på displayet for den relevante kogezone, så længe den beregnede temperatur er over 60 °C. Dette gælder også, selvom apparatet er blevet slukket.

Restvarmeindikatoren har laveste prioritet og overtrumfes af alle andre displayværdier, samt under sikkerhedsslukninger og visning af en fejlkode. Når kogepladen slutes til strøm efter en strømafbrydelse, blinker restvarmeindikatoren på displayet. Hvis kogezoneen havde en restvarme på over 60° C inden strømafbrydelse, blinker displayet, mens indtil den resterende restvarme er forsvundet eller indtil kogezoneen bruges til anden madlavning.

## Tips og tricks

 **Vigtigt:** Når keramiske varmeapparater betjenes i højere varmeindstillinger, kan de opvarmede områder ses som tændte og slukkede. Dette sker som en sikkerhedsforanstaltning, så glasset ikke overopheder. Det er helt normalt ved høje temperaturer, og beskadiger ikke kogepladen. Tilberedningstiden nedsættes ikke mærkbart.

## ADVARSEL:

- Tænd aldrig kogepladen uden kogevej på kogezoneerne.
- Brug kun fladt kogevej med en tilstrækkelig tyk bund.
- Sørg for, at bunden på dit kogevej er tør, inden du sætter den på kogepladen.



- Det er vigtigt at sørge for, at kogegrejet er centreret korrekt over kogezone, mens den er tændt.
- Af hensyn til strømbesparelse bør du aldrig bruge kogegrej med en anden diameter end den plade, som du bruger.

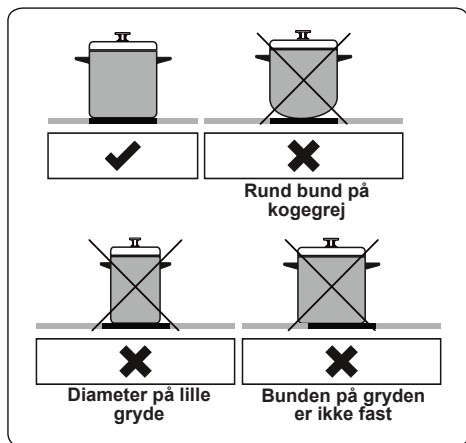

- Brug aldrig gryder med ujævne bunde, da dette kan ridse den glaskeramiske overflade.
- Brug altid låg til dit kogegrej, hvis det er muligt.
- Temperaturen på de synlige dele kan blive høj, mens apparatet er tændt. Hold børn og dyr i god afstand til kogepladen, mens den er tændt, og indtil den er helt afkølet efter brug.
- Hvis du finder en revne i din kogeplade, skal den slukkes med det samme og skiftes ud af autoriseret fagpersonale.

## 5. RENGØRING OG VEDLIGEHOLDELSE

### 5.1 RENGØRING

**⚠ ADVARSEL:** Sluk apparatet, og lad det afkøle inden du rengør det.

#### Generelle anvisninger

- Kontrollér at rengøringsmidlerne er passende til dit apparat og anbefalet af producenten, inden du bruger dem på dit apparat.
- Du bør kun bruge rengøringscremer eller -væsker, som ikke indeholder slibemiddel. Brug ikke kaustiske

(ætsende) rengøringscremer, rengøringspulvere med slibemiddel, ståluld eller hårde redskaber, da de kan beskadige overfladen på apparatet.

**⚠** Brug ikke rengøringsmidler, der indeholder slibemiddel, da det kan ridse glasset, emaljen og/eller malede dele på dit apparat.

- Hvis der kommer væske på apparatet i forbindelse med madlavning, bør det tørres op med det samme for at undgå skader på delene.

**⚠** Brug ikke damprensning til at rengøre nogen dele af apparatet.

#### Rengøring af keramisk glas

Keramisk glas kan holde til tunge pletter og pander, men bliver ødelagt, hvis det rammes af skarpe genstande.

**⚠ ADVARSEL:** Keramiske kogeplader – Hvis overfladen på din keramiske kogeplade revner, skal du slukke for apparatet og tilkalde service. Ellers kan du risikere at få elektrisk stød.

- Brug et cremerensemiddel eller et flydende rensmiddel til at rengøre det keramiske glas. Skyl dem af, og tør dem herefter grundigt efter med en tør klud.

**⚠** Brug aldrig rengøringsmidler til stål, da det kan beskadige glasset.

- Hvis du anvender genstande med et lavt smeltepunkt på apparatet, kan det beskadige den glaskeramiske kogeplade. Hvis der falder plastik, stanniol, sukker eller sukkerholdige madvarer ned på den varme glaskeramiske kogeplade, skal du skrabe det af den varme overflade så hurtigt og sikkert som muligt. Disse materialer kan beskadige den glaskeramiske kogeplade, hvis de smelter på den. Når du tilbereder meget sukkerholdigt mad som f.eks. syltetøj, skal du anvende et passende beskyttelsesmiddel, inden du går i gang med madlavningen, hvis det kan lade sig gøre.

- Støv på overfladen skal tørres af med en våd klud.

- Farveændringer af det keramiske glas har ikke betydning for strukturen eller holdbarheden, og skyldes ikke ændringer i materialet.

Der er flere årsager til, at der opstår farveændringer af det keramiske glas.

1. Madrester er ikke blevet tørret af overfladen.
2. Brug af forkerte pletter og pander på komfuret ætser overfladen.
3. Brug af forkerte rengøringsmidler.

### **Rengøring af dele i rustfrit stål (hvis relevant)**

- Rengør regelmæssigt de delene på ovnen, som er i rustfrit stål.
- Tør delene i rustfrit stål af med en blød klud, som er vredet op med vand. Tør dem herefter grundigt efter med en tør klud.



Du må ikke rengøre delene i rustfrit stål, mens de stadig er varme efter madlavning.



Lad ikke pletter fra eddike, kaffe, mælk, salt, vand, citron eller tomatjuice sidde på det rustfrit stål i længere tid.

## 6. FEJLFINDING OG TRANSPORT

### 6.1 FEJLFINDING



Hvis du stadig har et problem med dit apparat efter at have kontrolleret alle disse grundlæggende fejlfindingstrin, skal du kontakte en autoriseret fagperson eller kvalificeret tekniker.

Problem	Mulig årsag	Løsning
Kogepladens betjeningspanel er gået i sort. Kogepladen eller kogezoneerne kan ikke tændes.	Der er ingen strøm.	Kontrollér apparatets husholdningssikring. Se om der er strømsvigt ved at afprøve andre elektroniske apparater.
Kogepladen slukker, mens den er i brug, og "F" blinker på alle displayene.	Betjeningsknapperne er fugtige, eller der ligger noget på dem.	Tør betjeningsknapperne af eller fjern genstanden.
Kogepladen slukker, mens den er i brug.	Én af kogezoneerne har været tændt for længe.	Du kan bruge kogezoneen igen, ved at tænde for den igen.
Kogepladens betjeningsknapper virker ikke, og lyset for børnesikring er tændt.	Børnesikringen er aktiveret.	Slå børnesikringen fra.

### 6.2 TRANSPORT

Hvis du skal transportere produktet, skal du anvende den originale emballage og fragte det i den originale indpakning. Følg transportmærkerne på emballagen. Tape alle enkelte dele på produktet fast for at undgå, at de medfører skade på produktet under transport.

Hvis du ikke har den originale emballage, kan du bruge en flyttekasse. Denne fores så apparatet, og særligt dets ydre overflader, er godt beskyttet mod eksterne påvirkninger.

10746842\_DA\_IB

