

LAURUS

LT Trauku mazgājamā mašīna / lietotāja rokasgrāmata

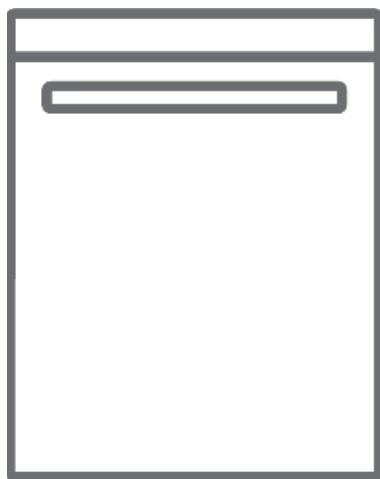

LSVS60-9

Dėkojame, kad pasirinkote šį gaminį!

Šiame naudojimo vadove pateikiama svarbi informacija apie saugą ir jums padėsiantys nurodymai apie prietaiso naudojimą bei techninę priežiūrą.

Skirkite laiko perskaityti šią naudojimo instrukciją prieš naudodami prietaisą ir išlaikykite ją ateičiai.

Simbolis	Tipas	Reikšmė
	ĮSPĖJIMAS:	Rimto sužalojimo ar užmušimo rizika
	ELEKTROS SMŪGIO RIZIKA	Pavojingos įtampos rizika
	GAISRAS	Gaisro rizika
	ATSARGIAI	Susižeidimo ar turtinės žalos rizika
	SVARBU	Teisingas sistemos naudojimas

1 SAUGOS NURODYMAI

1.1 Bendrieji įspėjimai saugos klausimais

- Prieš naudodami prietaisą atidžiai perskaitykite šias instrukcijas ir išsaugokite šį vadovą ateičiai.

 Prieš montuodami patikrinkite prietaiso pakuotę, o pašalinę pakavimo medžiagas apžiūrėkite išorinį prietaiso paviršių. Nenaudokite prietaiso, jei jis atrodo pažeistas arba pakuotė buvo atidaryta.

- Pakavimo medžiagos apsaugo jūsų prietaisą nuo pažeidimų, galinčių įvykti transportavimo metu. Pakavimo medžiagos yra perdirbamos. Naudojant perdirbtas medžiagas, mažinamos žaliavų sąnaudos ir atliekos.

 Šiuo prietaisu gali naudotis vaikai nuo 8 m. ir asmenys, kurių fiziniai, jutimo ar protiniai gebėjimai yra riboti, arba neturintys pakankamai patirties bei žinių, jei jie prižiūrimi arba išmokomi saugiai naudotis prietaisu ir supažindinami su galimais pavojais. Neleiskite vaikams žaisti su prietaisu.

 Nuimkite pakavimo medžiagas ir laikykite jas vaikams nepasiekiamoje vietoje.

 Ploviklius ir skalavimo priemones laikykite vaikams nepasiekiamoje vietoje.

 Po plovimo prietaise gali likti likučių. Neleiskite vaikams būti arti prietaiso, kai jo durelės atidarytos.

1.2 Įspėjimai montavimo klausimais

- Prietaisą statykite tinkamoje ir saugioje vietoje.
- Prietaise turi būti naudojamos tik originalios atsarginės dalys.

 Prieš montuodami prietaisą atjunkite.

 Jūsų prietaisą gali sumontuoti tik įgaliotasis techninės priežiūros atstovas. Jei jį montuoja kitas asmuo, garantija gali nebegalioti.

 Patikrinkite, ar elektros saugiklių sistema sujungta pagal saugumo taisykles.

 Kiekvienas elektros sistemos sujungimas turi atitikti lentelėje nurodytą reikšmę.

 Pasirūpinkite, kad prietaisas nestovėtų ant maitinimo laido.

 Nejunkite į ilginamąjį laidą ar maitinimo lizdo šakotuvą.

 Pastatyto prietaiso maitinimo laido kištukas turi būti lengvai prieinamas.

- Po montavimo pirmą kartą prietaisą paleiskite tuščią.

 Prietaiso negalima įjungti į tinklą, kol jis nepastatytas.

 Būtinai naudokite komplekte esantį kištuką su apvalkalu.

 Pažeistą elektros laidą gali keisti tik kvalifikuotas elektrikas.

- Žarną junkite tiesiai prie vandentiekio čiaupo. Vandens tiekimo slėgis turi būti mažiausiai 0,03 Mpa, o daugiausiai – 1 Mpa. Jei slėgis viršija 1 Mpa, tarp jungties turi būti sumontuotas slėgio mažinimo vožtuvas.

1.3 Naudojant prietaisą

- Šis prietaisas skirtas buitiniam naudojimui; nenaudokite kitais tikslais. Naudojant komercinėms reikmėms, garantija bus anuliuota.

 Nelipkite, nesėdėkite ir nedėkite objektų ant atidarytų indaplovės durelių.

 Naudokite ploviklius ir skalavimu priemones, pagamintus

specialiai indaplovėms. Mūsų įmonė neatsako už žalą, kilusią dėl netinkamo naudojimo.

 Negerkite vandens iš prietaiso.

 Dėl sprogo pavojaus draudžiama į prietaiso plovimo skyrių dėti skaidančias chemines medžiagas.



- Prieš plaudami plastikinius indus patikrinkite, ar jie yra atsparūs karščiui.

 Į prietaisą dėkite tik indus, kuriuos galima plauti indaplovėje, ir per daug neapkraukite krepšių.



 Kai prietaisas veikia, neatidarykite durelių – gali išsilieti karštas vanduo. Apsaugos mechanizmai užtikrina, kad atidarius dureles prietaisas sustotų.

 Nepalikite atidarytų prietaiso durelių. Gali įvykti nelaimingų atsitikimų.

 Peilius ir kitus smailius daiktus dėkite į stalo įrankių plovimo krepšį ašmenimis žemyn.

  Modeliuose su automatine durelių atsidarymo sistema, kai įjungta energijos taupymo funkcija, pasibaigus programai durelės atsidarys pačios. Kad nepažeistumėte indaplovės, nebandykite uždaryti atsidariusių durelių vieną minutę. Kad indaplovė veiksmingai išdžiūtų, pasibaigus programai durelės turi būti atidarytos 30 minučių. Nuskambėjus automatinio atidarymo signalui, nestovėkite prie durelių.



 Gedimo atveju remontą turėtų atlikti tik įgaliota techninės priežiūros įmonė, kitaip garantija negalios.

  Prieš atliekant remontą, prietaisą reikia atjungti nuo maitinimo tinklo. Atjungdami prietaisą, netraukite už maitinimo laido. Užsukite vandens čiaupą.

 Esant žemai įtampai, darbinis našumas sumažės.

 Saugumo sumetimais pasibaigus programai kištuką ištraukite.

 Kad išvengtumėte elektros smūgio, neatjunkite prietaiso šlapiomis rankomis.

  Kad atjungtumėte prietaisą nuo maitinimo tinklo, visada traukite už kištuko, o ne už laido.

2 MONTAVIMAS

2.1 Prietaiso padėties nustatymas

Prietaisą statykite vietoje, kur galėsite lengvai sukrauti ir išimti indus. Nestatykite prietaiso vietoje, kur aplinkos temperatūra nukrenta žemiau 0 °C.

Prieš nuimdami pakavimo medžiagas ir pastatydami prietaisą, perskaitykite visus ant pakavimo medžiagų esančius įspėjimus. Prietaisą statykite netoli vandens įvado ir kanalizacijos vamzdžio. Atsižvelkite į tai, kad pastačius prietaisą jungčių nebebus galima keisti.

Neimkite prietaiso už durelių ar skydo.

Aplink prietaisą palikite pakankamai vietos, kad valydami galėtumėte lengvai judėti.

 Įsitinkinkite, kad vandens tiekimo ir išleidimo žarnos nėra suspaustos arba įstrigusios, o prietaisas nėra pastatytas ant elektros laido.

Sureguliuokite kojeles, kad prietaisas stovėtų lygiai. Prietaisą reikia statyti ant lygaus paviršiaus, kitaip jis bus nestabilus ir jo durelės netinkamai uždarys.

 Įstatykite dekoratyvinę plokštę, kaip nurodyta surinkimo instrukcijoje. Priešingu atveju gali netinkamai atsidarinėti durys ir atsirasti nesandarių vietų, kurios praleistų garus.

Jungimas į vandentiekį

Rekomenduojame sumontuoti filtrą prie vandens įvado, kad išvengtumėte žalos prietaisui dėl pašalinių priemaišų (smėlio, rūdžių ir pan.), kurios gali patekti į vandentiekio sistemą. Tai taip pat padės išvengti indų pageltonavimo ar nuosėdų po plovimo.

Atsižvelkite į nurodymus ant vandens tiekimo žarnos!

Jei modeliai pažymėti skaičiumi 25°, vandens temperatūra gali daugiausia būti 25 °C (šaltas vanduo).

Visiems kitiems modeliams:

Pageidautina šaltas vanduo; didžiausia karšto vandens temperatūra 60 °C.

2.2 Vandens tiekimo žarna





 **ĮSPĖJIMAS.** Naudokite naują vandens tiekimo žarną, pridėtą prie jūsų prietaiso. Nenaudokite senos prietaiso žarnos.

 **ĮSPĖJIMAS.** Prieš prijungdami leiskite vandeniui tekėti per naują žarną.

 **ĮSPĖJIMAS.** Žarną junkite tiesiai prie vandentiekio čiaupo. Vandens tiekimo slėgis turi būti mažiausiai 0,03 Mpa, o daugiausiai – 1 Mpa. Jei slėgis viršija 1 Mpa, tarp jungties turi būti sumontuotas slėgio mažinimo vožtuvas.

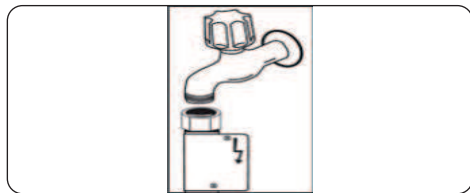
 **ĮSPĖJIMAS.** Prijungus žarną, visiškai atsukite čiaupą ir patikrinkite, ar nėra vandens nuotėkio. Pasibaigus plovimo programai, visada užsukite vandentiekio čiaupą.



 Kai kuriuose modeliuose naudojama „AquaStop“ žarna. Nepažeiskite jos ir neleiskite jai susilenkti arba susisukti.

2.3 Išleidimo žarna

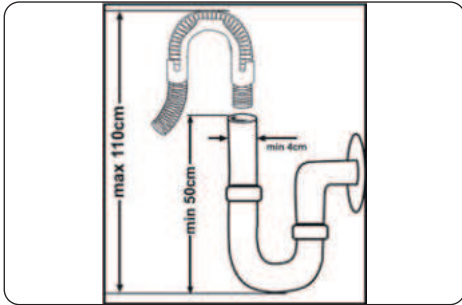

Vandens išleidimo žarnąjunkite tiesiai į kanalizacijos vamzdį arba į kriauklės sifoną. Žarna turėtų būti pakeliama mažiausiai į 50 cm ir daugiausiai į 110 cm aukštį nuo grindų plokštumos, ant kurios pastatyta indaplovė.



SVARBU. Indai nebus tinkamai išplauti, jei naudojama ilgesnė nei 4 m išleidimo žarna.



2.4 Jungimas į elektros tinklą

⚠️ !SPĖJIMAS. Jūsų prietaisas skirtas naudoti 220–240 V įtampos tinkle. Jei jūsų prietaisui tiekiami tinklo įtampa yra 110 V, tarp elektros jungties prijunkite 110 / 220 V ir 3000 W transformatorių.

⚡ ! Gaminį junkite prie įžeminto lizdo, apsaugoto saugikliu ir atitinkančiu lentelėje „Techninės specifikacijos“ nurodytas vertes.

⚡ ! Prietaiso įžemintas kištukas turi būti prijungtas prie įžeminto tinkamos įtampos ir srovės lizdo.

⚡ ! Jei įžeminimo nėra, kvieskite kompetentingą elektriką jį įvesti. Naudojant prietaisą tinkle be įžeminimo, neatsakysime už bet kokius nuostolius, jei jų patirtumėte dėl prietaiso naudojimo.

⚡ ! Šio prietaiso kaištyje yra 13 A saugiklis, atsižvelgiant į tikslinę šalį (pvz., JK, Saudo Arabija).

3 TECHNINĖS SPECIFIKACIJOS

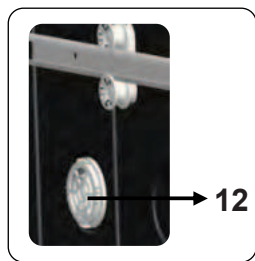
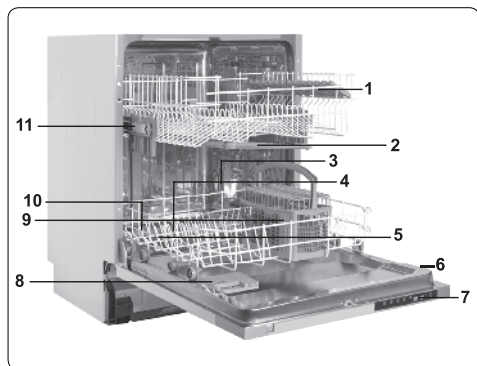

3.1 Bendra išvaizda

1. Viršutinis krepšys su pertvaromis
2. Viršutinis purkštukas
3. Apatinis krepšys
4. Apatinis purkštukas
5. Filtrai
6. Techninių duomenų lentelė
7. Valdymo skydelis
8. Ploviklio ir skalavimo priemonės dalytuvas
9. Stalo įrankių krepšys
10. Druskos dalytuvas
11. Viršutinio krepšio bėgelis
12. **Mini aktyvus džiovintuvas.** Ši sistema geriau nudžiovina indus.

3.2 Techninės specifikacijos

Talpa	13 indų komplektų
Matmenys	
Aukštis	820-870 (mm)
Plotis	598 (mm)
Gylis	570 (mm)
Neto svoris	32,8 kg
Darbinė įtampa / dažnis	220–240 V 50 Hz
Bendra srovė	10 (A)
Bendra galia	1900 (W)
Vandens įvado slėgis	Didžiausias: 1 (Mpa) Mažiausias: 0,03 (Mpa)

PERDIRBIMAS

- Kai kurie prietaiso komponentai ir pakavimo medžiagos yra perdirbami.
- Plastikiniai komponentai paženklinėti tarptautinėmis santrumpomis: (>PE<, >PP<, kt.)
- Kartoninės dalys pagamintos iš perdirbto popieriaus. Jas galima mesti į popieriaus atliekoms skirtus kontenerius.
- Medžiagos, kurių negalima mesti kartu su buitinėmis atliekomis, turi būti atiduotos į atitinkamus perdirbimo centrus.
- Susisiekite su atitinkamu perdirbimo centru norėdami gauti informacijos apie konkrečių medžiagų išmetimą.

PAKUOTĖ IR APLINKA

- Pakavimo medžiagos apsaugo jūsų prietaisą nuo pažeidimų, galinčių įvykti transportavimo metu. Pakavimo medžiagos yra perdirbamos. Naudojant perdirbtas medžiagas, mažinamos žaliavų sąnaudos ir atliekos.

EB atitikties deklaracija

Pareiškiame, kad mūsų gaminiai atitinka taikytinas Europos direktyvas, nutarimus, reglamentus ir atitinkamuose standartuose išdėstytus reikalavimus.

Seno prietaiso utilizavimas



Šis simbolis ant gaminio ar pakuotės reiškia, kad gaminio negalima išmesti su buitinėmis atliekomis. Jį reikia nugabenti į atitinkamą elektrinių ir elektroninių prietaisų surinkimo punktą perdirbimui. Pasirūpindami tuo, kad gaminys būtų tinkamai utilizuotas, padėsite apsisaugoti nuo neigiamų pasekmių aplinkai ir žmonių sveikatai, kurias priešingu Norėdami gauti išsamesnę informaciją apie šio gaminio perdirbimą, kreipkitės į miesto valdžios instituciją, vietinę buitinių atliekų tvarkymo tarnybą ar parduotuvę, kurioje įsigijote gaminį.

4 PRIEŠ NAUDOJANT PRIETAISĄ

4.1 Indaplovės paruošimas naudojimui pirmą kartą

- Įsitikinkite, kad elektros tinklo ir vandentiekio specifikacijos atitinka prietaiso montavimo nurodymuose nurodytas reikšmes.
- Išimkite visas pakavimo medžiagas iš prietaiso vidaus.
- Nustatykite vandens minkštinimo lygį.
- Pripildykite skalavimo priemonės skyrių.

4.2 Druskos naudojimas (JEI TAIKOMA)

Kad gerai plautų, indaplovei reikalingas minkštas, t. y. kuo mažiau kalkingas vanduo. Kitaip ant indų ir vidinių paviršių lieka baltos kalkių nuosėdos. Dėl to nukentčia plovimo, džiovavimo kokybė ir išplautų indų blizgumas. Kai vanduo leidžiamas pro minkštinimo sistemą, vandens kietį didinantys jonai iš jo pašalinami, ir vanduo pasiekia tokį minkštumą, kokio reikia, siekiant geriausio indų plovimo rezultato. Priklausomai nuo įtekančio vandens kiečio, jį lemiantys jonai greitai susikaupia minkštinimo sistemoje. Todėl minkštinimo sistemą reikia papildyti, kad ji taip pat veiksmingai veiktų ir kito plovimo metu. Tam naudojama indaplovėms skirta druska.

Prietaise galima naudoti tik specialią indaplovėms skirtą druską vandeniui minkštinti. Nenaudokite smulkios arba miltelinės druskos, kuri lengvai tirpsta. Kitokia druska gali pažeisti jūsų prietaisą.

4.3 Druskos pildymas (JEI TAIKOMA)

Norėdami įpilti minkštinančios druskos, atidarykite druskos skyrelį, pasukdami dangtelį prieš laikrodžio rodyklę. **(1)** **(2)** Iš pradžių į skyrelį įpilkite 1 kg druskos ir vandens **(3)**, kol beveik liesis per kraštus. Visa tai lengviau padarysite su komplekte esančiu piltuvėliu **(4)**. Uždėkite ir užsukite dangtelį. Po 20–30 plovimų papildykite druskos skyrelį, kol bus pilnas (apie 1 kg).

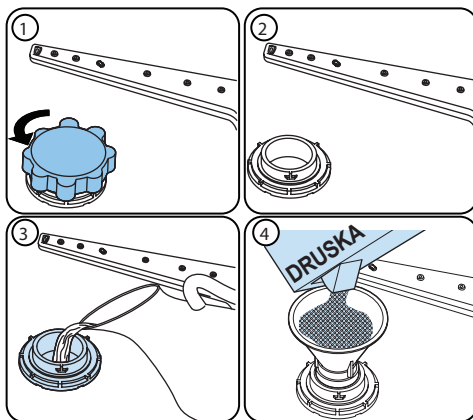









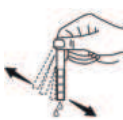

Vandens į druskos skyrelį pilkite tik pirmą kartą.

Naudokite specialiai indaplovėms skirtą druską.

Paleidus indaplovę, druskos skyrelis pripildomas vandens, todėl minkštinančią druską pilkite prieš įjungdami prietaisą.

Jei minkštinanti druska išsiliejo ir jūs iškart neįjungėte prietaiso, įjunkite trumpą plovimo programą, kad apsaugotumėte savo prietaisą nuo korozijos.

4.4 Indikatoriaus juostelė

Leiskite vandenį iš čiaupo (1 min.).	Laikykite juostelę vandenyje (1 sek.).	Papurtykite juostelę.	Palaukite (1 min.).	Nustatykite prietaise vandens kiekio lygį.
				     

PASTABA: Gamykloje nustatytas 3 lygis. Jei naudojate šulinio vandenį arba naudojamo vandens kietis viršija 90 dF, rekomenduojame naudoti filtrą ir vandens valymo įrenginius.

4.5 Vandens kiekio lentelė

Lygis	Vandens kiekio lygis pagal vokišką skalę dH	Vandens kiekio lygis pagal prancūzišką skalę dF	Vandens kiekio lygis pagal britišką skalę dE	Indikatorius
1	0-5	0-9	0-6	Ekrane rodoma „L1“.
2	6-11	10-20	7-14	Ekrane rodoma „L2“.
3	12-17	21-30	15-21	Ekrane rodoma „L3“.
4	18-22	31-40	22-28	Ekrane rodoma „L4“.
5	23-31	41-55	29-39	Ekrane rodoma „L5“.
6	32-50	56-90	40-63	Ekrane rodoma „L6“.

4.6 Vandens minkštino sistema

Jūsų indaplovėje yra vandens minkštino sistema, kuri mažina plovimui naudojamo vandens kietį. Norėdami sužinoti vandentiekio vandens kiekio lygį, susisiekite su vietos vandens įmone arba nustatykite kietumo lygį naudodami indikatorius juostelę (jei yra).

4.7 Nustatymas

Norėdami keisti druskos lygį, atlikite šiuos žingsnius:

- Atidarykite prietaiso dureles.
- Įjunkite prietaisą ir vos prietaisui įsijungus paspauskite programų nustatymo mygtuką.
- Laikykite nuspaudę programų nustatymo mygtuką, kol dings „SL“.
- Prietaise bus rodomas paskutinis nustatymas.
- Nustatykite lygį spausdami programų nustatymo mygtuką.
- Išjunkite prietaisą, kad išsaugotumėte nustatymą.

4.8 Ploviklio naudojimas

Naudokite specialiai buitiniems indaplovėms skirtus ploviklius. Ploviklius laikykite vėsioje, sausose, vaikams nepasiekiamose vietose.

Pripilkite pasirinktai programai tinkamo ploviklio, kad pasiektumėte geriausių rezultatų. Reikiamas ploviklio kiekis priklauso nuo ciklo, indų kiekio ir nešvarumo lygio.

Į ploviklio skyrių pilkite tik reikiamą kiekį ploviklio. Priešingu atveju ant stiklinių ir indų galite pastebėti baltšvų ir melsvų dėmių, galinčių lemti koroziją. Nuolat naudodami per daug ploviklio galite sugadinti prietaisą.

Naudojant per mažai ploviklio, indai gali būti netinkamai išplauti ir ant jų gali atsirasti baltšvų kieto vandens dėmių.

Daugiau informacijos ieškokite ploviklio gamintojo instrukcijas.

4.9 Ploviklio įpylimas

Paspaudę užšovą atidarykite dalytuvą ir įpilkite ploviklio.

Uždarykite dangtelį ir gerai užspauskite. Dalytuvą reikia papildyti prieš pradėdant kiekvieną programą. Jei indai labai nešvarūs, papildomo ploviklio įpilkite į mirkymo skyrių.

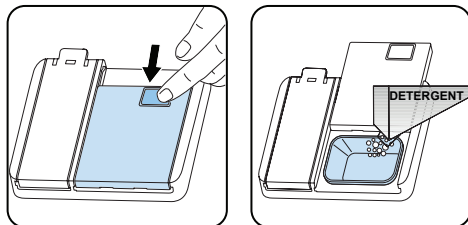

4.10 Kombinuotųjų ploviklių naudojimas

Šiuos produktus reikia naudoti laikantis gamintojo instrukcijų.

Niekada nepilkite kombinuotųjų ploviklių į stalo įrankių krepšį.

Kombinuotųjų ploviklių sudėtyje gali būti ne tik ploviklio, bet ir skalavimo priemonės, druskos pakaitalų ir papildomų komponentų.

Rekomenduojama kombinuotųjų ploviklių nenaudoti trumpoms programoms. Tokioms programoms naudokite miltelinius ploviklius.

Jei naudodami kombinuotuosius ploviklius susiduriate su problemomis, susisiekite su ploviklio gamintoju.

Nustoję naudoti kombinuotuosius ploviklius, įsitikinkite, kad pasirinkti tinkami vandens kiečio ir skalavimo priemonės nustatymai.

4.11 Skalavimo priemonės naudojimas

Skalavimo priemonė padeda indams išdžiūti taip, kad ant jų neliktų dryžių ir dėmių.

Skalavimo priemonė būtina, kad ant stalo įrankių ir stiklinių neliktų dėmių. Skalavimo priemonė automatiškai išleidžiama vykstant karštam skalavimui. Jei pasirinktas per mažas skalavimo priemonės dozavimo nustatymas, ant indų liks baltšvos dėmės ir indai tinkamai neišsiplaus bei neišdžius.

Jei pasirinktas per didelis skalavimo priemonės dozavimo nustatymas,

ant stiklinių ir indų galite pastebėti melsvų dėmių.

4.12 Skalavimo priemonės įpylimas ir nustatymas

Norėdami pripildyti skalavimo priemonės skyrių, atsukite skalavimo priemonės skyriaus dangtelį. Pripilkite skalavimo priemonės iki žymos MAX, tuomet užsukite dangtelį. Nepripildykite skalavimo priemonės skyriaus per daug ir nuvalykite išsiliejusį skystį.

Norėdami pakeisti skalavimo priemonės lygį, prieš įjungdami prietaisą atlikite šiuos veiksmus:

- Atidarykite prietaiso dureles.
- Įjunkite prietaisą ir vos prietaisui įsijungus paspauskite programų nustatymo mygtuką.
- Laikykite nuspaudę programų nustatymo mygtuką, kol dings „rA“.
- Skalavimo priemonės nustatymas turi atitikti vandens kiečio nustatymą.
- Prietaise bus rodomas paskutinis nustatymas.
- Keiskite lygį spausdami programų nustatymo mygtuką.
- Išjunkite prietaisą, kad išsaugotumėte nustatymą.

Gamyklinis nustatymas yra „4“.

Jei indai tinkamai nedžiūva arba ant jų yra dėmių, lygį padidinkite. Jei ant indų susidaro mėlynų dėmių, lygį sumažinkite.

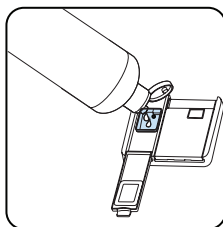
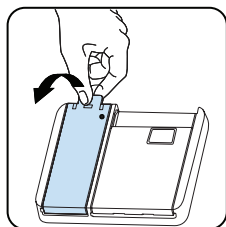

Lygis	Dozavimas	Indikatorius
1	Skalavimo priemonė neišleista	Ekrane rodoma „r1“.
2	Išleista 1 dozė	Ekrane rodoma „r2“.
3	Išleistos 2 dozės	Ekrane rodoma „r3“.
4	Išleistos 3 dozės	Ekrane rodoma „r4“.
5	Išleistos 4 dozės	Ekrane rodoma „r5“.

5 INDŲ SUDĖJIMAS Į INDAPLOVĘ

Norėdami geriausių rezultatų, vadovaukitės šiomis indų sudėjimo rekomendacijomis.

Jei į namų ūkyje naudojamą indaplovę dėsite indus pagal gamintojo nurodytą pajėgumą, sutaupysite energijos ir vandens.

Jei indai prieš dedant į indaplovę nuskalaujami, padidėja vandens ir energijos sunaudojimas, todėl toks nuskalavimas nerekomenduojamas. Į viršutinį krepšį galite dėti puodelius, stiklines, taures, mažas lėkštutes, dubenėlius ir t. t. Neatremkite aukštų taurių ir stiklinių vienos į kitą, nes jos gali tapti nestabilios ir būti pažeistos.

Jei dedate taures ilga kojele, atremkite jas į krepšio arba lentynos kraštą, o ne vieną į kitą.

Visas talpas, pavyzdžiui, puodelius, stiklines ir puodus, dėkite žemyn nukreipta anga, kad neprisikauptų vandens.

Jei indaplovėje yra stalo įrankių krepšys, rekomenduojama naudoti stalo įrankių groteles, kad būtų gautas geriausias plovimo rezultatas. Didelius indus (puodus, keptuves, dangčius, lėkštes, dubenis ir t. t.) ir labai nešvarius indus dėkite ant apatinės lentynos.

Indų ir stalo įrankių nereikėtų dėti vienas ant kito.



ĮSPĖJIMAS. Įsitinkinkite, kad sudėti indai netrukdytų sukčiai purkštuvui.



ĮSPĖJIMAS. Įsitinkinkite, kad sudėti indai netrukdytų atsidaryti ploviklio dalytuvui.

5.1 Rekomendacijos

Prieš dėdami indus į indaplovę, pašalinkite visus didelius likučius. Įjunkite indaplovę, kai ji visiškai prikrauta indų.



Neperkraukite stalčių ir nesudėkite indų į netinkamą krepšį.



ĮSPĖJIMAS. Norėdami išvengti galimų susižalojimų, peilius ilgomis rankenomis ir aštriais galais į krepšius dėkite aštriais galais žemyn arba horizontaliai.

Viršutinis krepšys

Aukščio reguliavimas

Pasukite bėgelių stabdiklius, esančius bėgelių gale, į šonus, kad juos atidarytumėte (kaip pavaizduota tolesniame paveikslėlyje), tuomet ištraukite ir išimkite krepšį. Pakeiskite ratukų padėtį, tuomet vėl uždėkite krepšį ant bėgelių ir uždarykite bėgelių stabdiklius. Kai viršutinis krepšys yra aukštesnėje padėtyje, didelius indus, pavyzdžiui, keptuves, galima dėti ant apatinio krepšio.

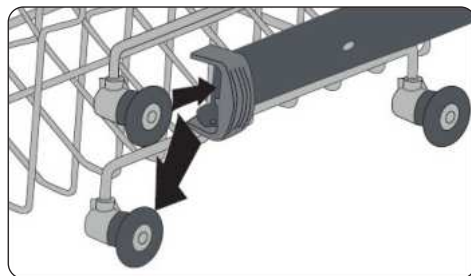
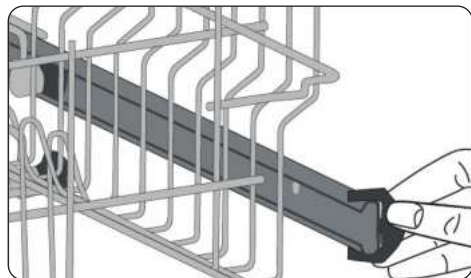

Reguliuojamo aukščio laikiklis (kaištinio tipo)

Reguliuojamo aukščio laikikliai leidžia ant arba po laikiklių dėti stiklines bei puodukus. Galima rinktis iš 2 laikiklių aukščių. Taip pat ant laikiklių horizontaliai galima dėti stalo įrankius bei virtuvės reikmenis.

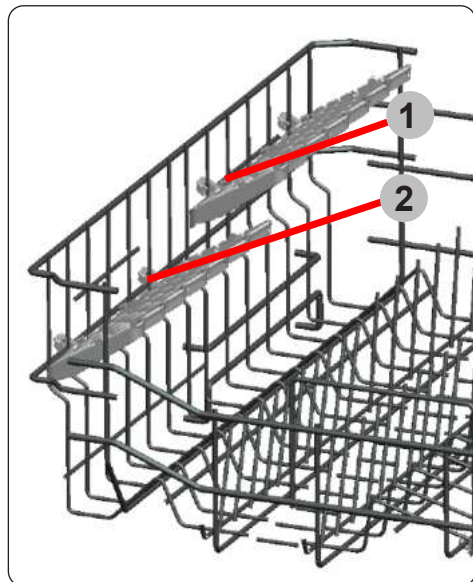

5.2 Indų sudėjimas į krepšius

Apatinis krepšys

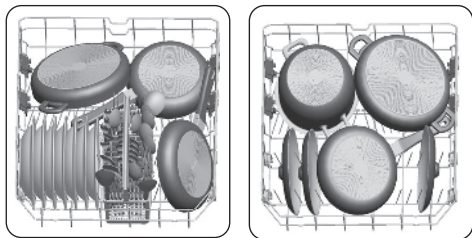

Viršutinis krepšys

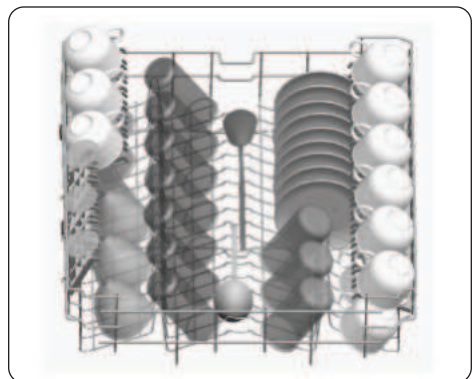

Netinkamas indų sudėjimas

Netinkamai sudėjus indus, jie gali būti prastai išplauti ir išdžiovinti. Norėdami gauti puikius rezultatus, vadovaukitės gamintojo rekomendacijomis.

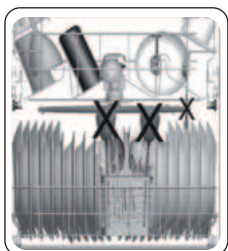

Indaplovėje negalima plauti šių daiktų

- Cigarečių pelenų, žvakių likučių, lako, dažų, cheminių medžiagų, metalo lydinių medžiagų;
- Šakučių, šaukštų ir peilių medinėmis, kaulo, dramblio kaulo ar perlinių kriauklių rankenomis; klijuotų daiktų ir abrazyvinėmis, rūgštimi ar bazinėmis cheminėmis medžiagomis suteptų daiktų;
- Temperatūrai jautrių plastikų, variu arba alavu dengtų talpų;
- Aliuminių ir sidabrinų daiktų;
- Tam tikrų trapių stiklinių, ornamentais puoštų porceliano dirbinių; tam tikrų krištolinių daiktų, klijuotų stalo įrankių, švino krištolo stiklinių, pjaustymo lentelių, sintetinio pluošto daiktų;
- Sugeriančių daiktų, pavyzdžiui, kempinių arba virtuvinių šluosčių.



SVARBU. Ateityje pirkite virtuvės reikmenis, kuriuos galima plauti indaplovėje.

Svarbi pastaba bandymų laboratorijoms

Norėdami gauti išsamios bandymams reikalingos informacijos pagal standartus anglų kalba ir elektroninę vadovo versiją, atsiųskite modelio pavadinimą ir serijos numerį šiuo adresu: dishwasher@standardtest.info

6 PROGRAMŲ LENTELĖ

	P1	P2	P3	P4	P5	P6	P7	P8	P9
Programos pavadinimas:	Eco	Smart 60°C - 70°C	Smart 50°C - 60°C	Smart 30°C - 50°C	Super 50° 65°C	Easy Care 60°C	Delicate 40°C	Quick 30° 40°C	Nuplovimas
Nešvarumo rūšis:	Standartinė programa, skirta įprastai sušepiems kasdien naudojamiems indams, taip pat energiją ir vandeni.	Automatinė programa stipriai sušepiems indams.	Automatinė programa įprastai sušepiems indams.	Automatinė programa įprastai sušepiems, trapiems indams.	Tinkama įprastai sušepiems, kasdien naudojamiems indams su greitėme programa.	Tinkama įprastai sušepiems, kasdien naudojamiems indams.	Tinkama lengvai sušepiems trapiems indams.	Tinkama lengvai sušepiems indams ir greitiam plovimui.	Tinka skalauti indus, kuriuos planuojate plauti vėliau
Nešvarumo lygis:	Vidutinis	Labai nešvarus	Vidutinis	Vidutinis	Vidutinis	Vidutinis	Nesmarkiai sušepi	Nesmarkiai sušepi	Nesmarkiai sušepi
"Ploviklio kiekis: A: 25 cm ³ B: 15 cm ³ "	A	A	A	A	A	A	A	A	
Programos trukmė (val.:min.):	03:42	01:37 - 02:58	01:29 - 02:01	01:09 - 01:32	00:50	01:34	01:14	00:30	00:15
Elektros sunaudojimas (kWh/ciklas):	0.937	1.300-2.000	1.100 - 1.300	0.700 - 0.900	1.000	1.320	0.800	0.670	0.020
Vandens sunaudojimas (l/ciklas):	9.0	11.8 - 24.0	10.9 - 18.5	10.6 - 17.7	9.5	14.4	13.9	10.9	4.2

- The program duration may change according to the amount of dishes, the water temperature, the ambient temperature and Programos trukmė gali keistis priklausomai nuo indų kiekio, vandens temperatūros, aplinkos temperatūros ir pasirinktų papildomų funkcijų.
- Nurodytos programų vertės, išskyrus ekonomišką programą, yra tik orientacinės
- Jei jūsų modelis turi drumstumo jutiklį, vietoje intensyviosios programos įdiegta automatinė programa.
- Ekonomiškoji programa tinka plauti normaliai nešvarius indus, ji yra efektyviausia programa, nes sunaudoja mažai energijos ir vandens, ir naudojama siekiant įvertinti atitiktį ES ekologinio projektavimo teisės aktams.
- Plaunant indus namų ūkiams skirtose indaplovėse, paprastai sunaudojama mažiau energijos ir vandens nei plaunant rankomis, kai indaplovė naudojama pagal gamintojo instrukcijas.
- Trumpoms programoms naudokite tik plovimo miltelius.
- Į trumpąsias programas neįeina džiovinimas.
- Kad džiovinimas vyktų greičiau, pasibaigus ciklui, rekomenduojame šiek tiek praverti dureles.
- Galite pasiekti gaminio duomenų bazę su modelio informacija nuskaitę QR kodą energijos etiketėje.



PASTABA. Pagal reglamentus 1016/2010 ir 1059/2010, ekonomiškosios programos energijos sunaudojimo vertės gali skirtis. Ši lentelė atitinka reglamentus 2019/2022 ir 2017/2022.

7 VALDYMO SKYDELIS

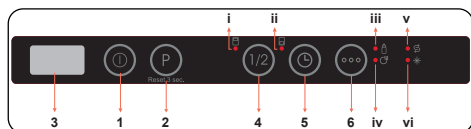

1. Įjungimo/išjungimo mygtukas
2. Programos pasirinkimo mygtukas
3. Ekranas
4. Pusės indų kiekio mygtukas
 - i. Viršutinio krepšio pusės indų kiekio LED indikatorius
 - ii. Apatinio krepšio pusės indų kiekio LED indikatorius
5. Paleidimo atidėjimo mygtukas
6. Nuostatų mygtukas
 - iii. Itin higieniško plovimo LED indikatorius
 - iv. Itin sauso džiovavimo LED indikatorius
 - v. Druskos indikatorius
 - vi. Skalavimo priemonės indikatorius

1. Įjungimo/išjungimo mygtukas

Išjunkite įrenginį, paspausdami įjungi, o / išjungimo mygtuką. Kai įrenginys yra įjungtas, ekrane (3) bus rodomas žymuo „-“

2. Programos pasirinkimo mygtukas

Tinkamą programą galite pasirinkti paspausdami programos pasirinkimo mygtuką.

Uždarius dureles, programa prasidės automatiškai.

3. Ekranas

Ekrane pakaitomis rodomas skaičius ir bendras pasirinktos programos laikas, o taip pat likęs laikas veikimo metu.

4. Pusės indų kiekio mygtukas

Norėdami pasirinkti indaplovės zoną, kurioje yra plovimui paruošti indai, spauskite pusės indų kiekio mygtuką. Galite pasirinkti abu krepšius (i,ii), tik viršutinį (i) arba tik apatinį krepšį (ii). Spauskite mygtuką tol, kol atitinkamo krepšio su plovimui paruoštais indais mygtukas užsidegs. Indai kitose zonose nebus plaunami. Jei programa tinka pusės indų

kiekio funkcijai, pasigirs garsinis signalas.

5. Paleidimo atidėjimo mygtukas

Nuspauskite atidėjimo mygtuką, jei norite atidėti programą iki nuo 1 iki 19 valandų. Vieną kartą nuspausdus mygtuką, nustatomas 1 valandos atidėjimo laikas, o toliau spaudžiant mygtuką, atidėjimo laikas ilginamas. Norėdami pakeisti atidėjimo laiką arba jį atšaukti, spauskite paleidimo atidėjimo mygtuką. Jei įrenginį išjungsite, kai paleidimo atidėjimo laikmatis yra aktyvus, atidėjimo laikas bus anuliuotas.

6. Nuostatų mygtukas

Vieną kartą spauskite nuostatų mygtuką, jei norite įjungti itin higieniško plovimo nuostatą. Ją įjungus, šviečia itin higieniško plovimo nuostatos indikatorius (iii), o pasirinktos programos plovimo temperatūra ir trukmė keičiasi, kad būtų užtikrintas itin higieniškas plovimas.

Du kartus spauskite nuostatų mygtuką, jei norite įjungti itin sauso džiovavimo nuostatą. Ją įjungus, šviečia itin sauso džiovavimo nuostatos indikatorius (iv), o prie pasirinktos programos bus pridėti papildomo kaitinimo / džiovavimo veiksmi.

Spauskite mygtuką trečią kartą, jei norite išjungti funkcijas, tuomet abu indikatoriai išsijungs.

Jei ką tik naudotai programai buvo pasirinkta papildoma funkcija, ji išliks aktyvi ir kitoje pasirinktoje programoje. Norėdami atšaukti šią funkciją naujai pasirinktai programai, spauskite funkcijos mygtuką tol kol mygtuko lemputė išsijungs.

 **PASTABA:** Jei nusprendžiate nepradėti pasirinktos programos, žiūrėkite skyriuose „Programos keitimas“ ir „Programos atšaukimas“.

 **PASTABA:** Jei nepakanka minkštinimo druskos, įspėjimo, kad trūksta druskos, indikatorius (v) užsidegs ir įspės, kad reikia įpilti druskos.

 **PASTABA:** Jei nepakanka skalavimo priemonės, įspėjimo, kad trūksta skalavimo priemonės, indikatorius (vi) užsidegs ir įspės, kad reikia įpilti skalavimo priemonės.

Programos pakeitimas

Atlikite toliau nurodytus veiksmus, jei norite pakeisti jau veikiančią programą.

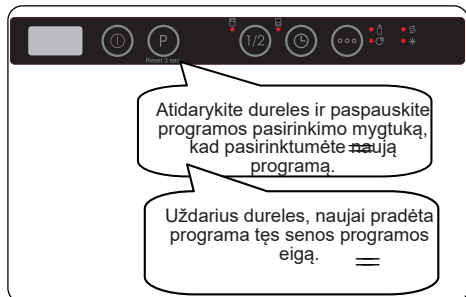

PASTABA: Norėdami sustabdyti programą jai nesibaigus, visų pirma šiek tiek praverkite dureles, kad vanduo neišsilietų.

Programos atšaukimas

Atlikite toliau nurodytus veiksmus, jei norite atšaukti jau veikiančią programą.

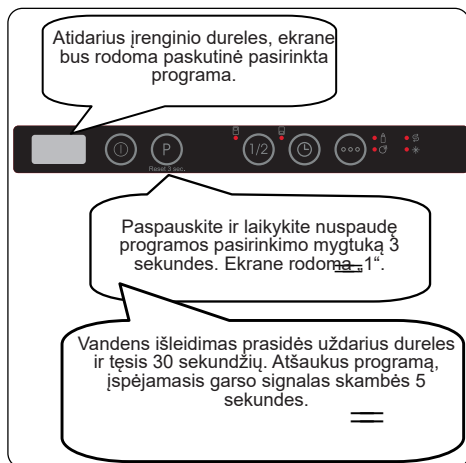

Įrenginio išjungimas

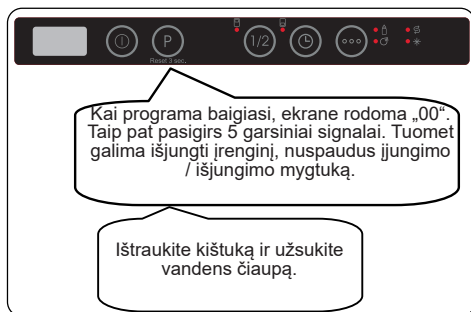

PASTABA: Jei pasiruošimo būsenoje nenuspaudžiamas joks mygtukas, įrenginys išsijungs automatiškai po 15 minučių.

PASTABA: Neatidarykite durelių nesibaigus programai.

PASTABA: Pasibaigus plovimo programai, palikite dureles praviras, kad indai greičiau džiūtų.

PASTABA: Atidarius įrenginio dureles ar nutrūkus elektros tiekimui veikimo metu, programa toliau bus tęsiama, kai bus uždarytos durelės ir atsinaujins elektros tiekimas.

Įspėjamojo garso signalo nustatymas

Norėdami pakeisti įspėjamojo garso signalo lygį,

atlikite šiuos veiksmus:

1. Atidarykite dureles ir spauskite ir laikykite nuspaustus paleidimo atidėjimo mygtuką (5)

bei nuostatų mygtuką (6) kartu 3 sekundes.

2. Kai garso nuostata atpažįstama, pasigirsta ilgas įspėjamasis garsas ir įrenginys

rodo paskutinę nustatytą nuostatą nuo „S0“ iki „S3“.

3. Norėdami sumažinti garsą, spauskite paleidimo atidėjimo mygtuką (5). Norėdami padidinti garsą, spauskite nuostatų mygtuką (6).

4. Norėdami išsaugoti pasirinktą garso lygį, išjunkite

įrenginį „S0“ reiškia, kad garsas visiškai išjungtas. Gamyklinė nuostata yra „S3“.

Energijos taupymo režimas

Norėdami įjungti arba išjungti energijos taupymo režimą,

atlikite šiuos veiksmus:

1. Atidarykite dureles ir spauskite ir palaikykite paspaustus pusės indų kiekio mygtuką (4) ir paleidimo atidėjimo mygtuką (5) kartu 3 sekundes.

2. Po 3 sekundžių įrenginys rodys paskutinę nuostatą, „IL1“ arba „ILO“.

3. Kai energijos taupymo režimas yra aktyvus,

rodoma „IL1“. Šiame režime vidaus apšvietimas išsijungia po 4 minučių nuo durelių atidarymo, o, jei neatliekamas joks veiksmas, įrenginys išsijungia po 15 minučių, kad būtų taupoma energija.

4. Išjungus energijos taupymo režimą, bus rodoma „ILO“. Jei energijos taupymo režimas yra išjungtas, vidaus apšvietimas veiks tol, kol yra atviros durelės, o įrenginys neišsijungs tol, kol vartotojas pats jo neišjungs.

5. Norėdami išsaugoti pasirinktą nuostatą, išjunkite įrenginį.

Pagal gamyklines nuostatas numatyta, kad energijos taupymo režimas yra įjungtas.

„Natural Ion Tech“ jonų technologija (priklausomai nuo modelio)

Ši funkcija dėl įdiegtos jonų technologijos užtikrina daugiau higienos įrenginiui.

„Natural Ion Tech“ jonų technologijos funkcija įjungiama 3 sekundėms paspaudus pusės indų kiekio mygtuką (4). Tuo tarpu ekrane vyksta laiko atskaita nuo 1 iki 3. Po 3 sekundžių ekrane rodomas rodmuo „lon“ (jonai), kuris reiškia, kad yra įjungta „Natural Ion Tech“ jonų technologijos funkcija. Mygtuką reikia atleisti, kai ekrane rodomas rodmuo „lon“ (jonai). Jei vartotojas neatlieka jokių intervencijų 24 valandas nuo „Natural Ion Tech“ jonų technologijos funkcijos įjungimo, ji automatiškai anuliuojama.

 **PASTABA:** Jei įrenginys išjungiamas, „Natural Ion Tech“ jonų technologijos funkcija yra anuliuojama.

 **PASTABA:** „Natural Ion Tech“ jonų technologijos funkcija neveikia su visomis programomis.



PASTABA: Jei „Natural Ion Tech“ jonų technologijos funkcija yra įjungta, atidarius dureles, blausiai šviečia „Natural Ion Tech“ jonų technologijos funkcijos indikatorius.

„Infoled 2.1“ (priklausomai nuo modelio)

LED Indikatorius	Įrenginio būseną
Raudonas, dega nuolat	Veikia įrenginio programa.
Raudonas, mirksintis	Programa anuliujota.
Raudonas, greitai mirksintis	Įrenginio gedimas. Žr. skyriuje „Automatiniai gedimo įspėjimai ir ką daryti“
Žalias, dega nuolat	Programa baigėsi.

8 VALYMAS IR PRIEŽIŪRA

Svarbu valyti indaplovę, kad ji ilgai tarnautų. Įsitikinkite, kad tinkamai nustatytas vandens minkštinimo nustatymas (jei yra) ir naudojamas tinkamas kiekis ploviklio, kad nesusidarytų kalkių nuosėdų. Papildykite druskos skyrelį, kai pradeda šviesti jutiklio lemputė.

Per laiką indaplovėje gali susikaupti riebalų ir kalkių. Taip nutikus, atlikite tolesnius veiksmus.

- Užpildykite ploviklio skyrelį, bet nedėkite į indaplovę indų. Pasirinkite programą, kuri plauna aukštoje temperatūroje, ir paleiskite tuščią indaplovę. Jei po šios procedūros indaplovė išvaloma nepakankamai, naudokite indaplovėms skirtą valymo priemonę.
- Norėdami pailginti indaplovės tarnavimo laiką, reguliariai kiekvieną mėnesį ją valykite.
- Reguliariai drėgna šluoste nuvalykite durelių izoliaciją, kad pašalintumėte susikaupusius likučius ar pašalinius objektus.

8.1 Filtrai

Valykite filtrus ir purkštuvus bent kartą per savaitę. Jeigu ant retojo ir smulkiąo filtrų liko maisto likučių ar yra pašalinių objektų, išimkite filtrus ir kruopščiai išplaukite juos vandeniui.

- a) Mikrofiltras b) Retasis filtras
c) Metalinis filtras

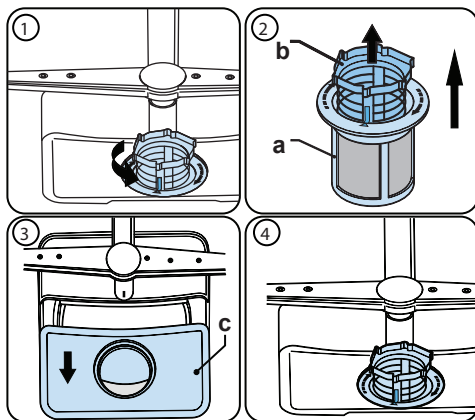

Norėdami išimti ir išvalyti filtrų bloką, sukite jį prieš laikrodžio rodyklę ir išimkite keldami į viršų (1). Ištraukite retąjį filtrą iš mikrofiltra (2). Tada ištraukite metalinį filtrą (3). Skalaukite filtrus dideliu kiekiu vandens, kol neliks nešvarumų. Vėl surinkite filtrus. Įdėkite filtro bloką ir sukite jį pagal laikrodžio rodyklę (4).

- Niekada nenaudokite indaplovės be filtrų.
- Netinkamai įdėjus filtrą, sumažės plovimo efektyvumas.
- Švarūs filtrai užtikrina tinkamą indaplovės veikimą.

8.2 Purkštuvai

Įsitikinkite, kad purkštuvo angos nėra užsikimšusios ir kad prie purkštuvo nėra prilipusių maisto likučių ir pašalinių objektų. Jei purkštuvo angos užsikimšusios, nuimkite purkštuvą ir išplaukite po tekančiu vandeniu. Norėdami išimti viršutinį purkštuvą, išveržkite veržlę sukdami pagal laikrodžio rodyklę ir traukdami žemyn. Tvirtai užsukite veržlę vėl sumontuodami viršutinį purkštuvą.

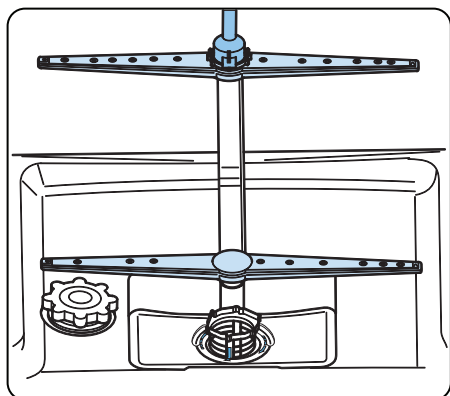

8.3 Vandens išleidimo siurblys

Dideli maisto likučiai ar pašaliniai objektai, kurių nesugavo filtrai, gali užkimšti nuotekų siurbį. Tokiu atveju skalavimo vanduo laikysis virš filtro.

⚠ Įspėjimas. Įsipjovimo pavojus!

Valydami nuotekų siurbį būkite atsargūs, kad nesusižeistumėte į stiklo šukes ar aštirus priedus.

Todėl atlikite šiuos veiksmus.

1. Pirmiausia visada atjunkite įrenginį nuo maitinimo šaltinio.
2. Išimkite krepšius.
3. Išimkite filtrus.
4. Pašalinkite vandenį, jei reikia, naudokite kempinę.
5. Patikrinkite ištuštintą vietą ir pašalinkite visus pašalinius objektus.
6. Sudėkite filtrus.
7. Sudėkite krepšius.

9 TRIKČIŲ DIAGNOSTIKA IR ŠALINIMAS

Gedimas	GALIMA PRIEŽASTIS	TRIKČIŲ DIAGNOSTIKA IR ŠALINIMAS
Programa neįsijungia.	Jūsų indaplovė neprijungta.	Prijunkite savo indaplovę.
	Jūsų indaplovė neįjungta.	Norėdami įjungti indaplovę, paspauskite įjungimo / išjungimo mygtuką.
	Išmuštas saugiklis.	Patikrinkite elektros skaitiklio saugiklius.
	Vandentiekio čiaupas užsuktas.	Atsukite vandentiekio čiaupą.
	Jūsų indaplovės durelės atidarytos.	Uždarykite indaplovės dureles.
	Vandens tiekimo žarna ir prietaiso filtrai užsikimšę.	Patikrinkite, ar vandentiekio žarna ir prietaiso filtrai neužsikimšę.
Prietaise yra vandens.	Užsikimšusi arba susisukusi vandens išleidimo žarna.	Patikrinkite išleidimo žarną, išvalykite arba ištiesinkite.
	Užsikimšę filtrai.	Išvalykite filtrus.
	Programa dar nesibaigė.	Palaukite, kol programa pasibaigs.
Plaunant prietaisas sustoja.	Energijos tiekimo sutrikimas.	Patikrinkite maitinimo tinklo galią.
	Vandens tiekimo sutrikimas.	Patikrinkite vandens čiaupą.
Plovimo metu girdisi drebėjimo ir trankymosi garsai.	Purkštuvai trankosi į apatiniame krepšyje sudėtus indus.	Perdėkite arba išimkite indus, blokuojančius purkštuvą.
Ant indų lieka maisto likučių.	Netinkamai sudėti indai, purškiamas vanduo nepasiekia indų.	Neprikraukite krepšių per daug.
	Lėkštės remiasi viena į kitą.	Indus sudėkite taip, kaip nurodyta indų sudėjimo į indaplovę skyriuje.
	Naudojama nepakankamai ploviklio.	Naudokite tinkamą ploviklio kiekį, kaip nurodyta programų lentelėje.
	Pasirinkta netinkama plovimo programa.	Atsižvelkite į programų lentelę rinkdamiesi tinkamiausią programą.
	Purkštuvai užsikimšę maisto likučiais.	Išvalykite purkštuvų angas plonu objektu.
	Filtrai arba vandens išleidimo siurblys užsikimšęs arba netinkamai įdėtas filtras.	Patikrinkite, ar išleidimo žarna ir filtrai tinkamai sumontuoti.

Gedimas	GALIMA PRIEŽASTIS	TRIKČIŲ DIAGNOSTIKA IR ŠALINIMAS
Ant indų lieka balkšvų dėmių.	Naudojama nepakankamai ploviklio.	Naudokite tinkamą ploviklio kiekį, kaip nurodyta programų lentelėje.
	Pasirinktas per žemas skalavimo priemonės ir (arba) vandens minkštiklio dozavimo nustatymas.	Pasirinkite didesnį skalavimo priemonės ir (arba) vandens minkštiklio lygį.
	Aukštas vandens kiečio lygis.	Pasirinkite didesnį vandens minkštiklio lygį ir pridėkite druskos.
	Netinkamai uždarytas druskos skyrelio dangtelis.	Patikrinkite, ar druskos skyrelio dangtelis tinkamai uždarytas.
Indai nedžiūva.	Nepasirinkta džiovavimo funkcija.	Pasirinkite programą su džiovavimo funkcija.
	Nustatytas per mažas skalavimo priemonės dozavimo lygis.	Pasirinkite didesnį skalavimo priemonės dozavimo nustatymą.
Ant indų yra rūdžių dėmių.	Nepakankama plaunamų nerūdijančiojo plieno indų kokybė.	Naudokite indus, tinkamus plauti indaplovėje.
	Didelis druskos kiekis vandenyje.	Nustatykite vandens kiečio lygį remdamiesi vandens kiečio lentele.
	Netinkamai uždarytas druskos skyrelio dangtelis.	Patikrinkite, ar druskos skyrelio dangtelis tinkamai uždarytas.
	Pilant druską į indaplovę išsiliejo per daug druskos.	Druskos pylimui naudokite piltuvėlį.
	Neteisingas tinklo įžeminimas.	Nedelsdami kreipkitės į kvalifikuotą elektriką.
Ploviklio skyrelyje lieka ploviklio.	Ploviklis į skyrelį buvo įpiltas, kai skyrelis buvo šlapias.	Prieš pildami įsitinkinkite, kad ploviklio skyrelis yra sausas.

AUTOMATINIAI ĮSPĖJIMAI DĖL GEDIMO IR SPRENDIMAS

PROBLEMOŠ KODAS	GALIMAS GEDIMAS	KĄ DARYTI
FF	Vandentiekio sistemos gedimas	Įsitikinkite, kad vandentiekio čiaupas atsuktas ir vanduo teka.
		Nuimkite vandens tiekimo žarną nuo čiaupo ir išvalykite žarnos filtrą.
		Jei klaida kartojasi, susisiekite su techninės priežiūros centru.
F5	Slėgio sistemos gedimas	Susisiekite su techninės priežiūros centru.
F3	Užsitęsęs vandens įleidimas	Užsukite čiaupą ir susisiekite su techninės priežiūros centru.
F2	Vanduo neišleidžiamas	Vandens išleidimo žarna ir filtrai gali būti užsikimšę.
		Atšaukite programą.
		Jei klaida kartojasi, susisiekite su techninės priežiūros centru.
F8	Šildytuvo gedimas	Susisiekite su techninės priežiūros centru.
F1	Išsiliejimas	Atjunkite prietaisą ir užsukite čiaupą.
		Susisiekite su techninės priežiūros centru.
FE	Elektros plokštės gedimas	Susisiekite su techninės priežiūros centru.
F7	Perkaitimas	Susisiekite su techninės priežiūros centru.
F9	Dalytuvo padėties klaida	Susisiekite su techninės priežiūros centru.
F6	Šildytuvo jutiklio klaida	Susisiekite su techninės priežiūros centru.
HI	Aukštos įtampos gedimas	Susisiekite su techninės priežiūros centru.
LO	Žemos įtampos gedimas	Susisiekite su techninės priežiūros centru.

Montavimo ir remonto procedūras visada turi atlikti įgaliotasis techninės priežiūros atstovas, kad būtų išvengta galimos rizikos. Gamintojas neatsako už žalą, kilusią dėl procedūrų, kurias atliko neįgalioti asmenys. Remonto darbus gali atlikti tik techninės priežiūros specialistai. Jei reikia pakeisti komponentą, įsitikinkite, kad naudojamos tik originalios atsarginės dalys.

Netinkamai atlikti remonto darbai arba naudojamos neoriginalios atsarginės dalys gali lemti didelę žalą ir kelti pavojų naudotojui.

Klientų pagalbos tarnybos kontaktinę informaciją rasite šio dokumento gale.

Originalias atsargines dalis pagal atitinkamą ekologinio projektavimo užsakymą galima įsigyti iš klientų aptarnavimo tarnybos mažiausiai 10 metų nuo prietaiso pateikimo Europos ekonominės erdvės rinkoje datos.

CE

