

LAURUS

BG Съдомиялна / Инструкции за употреба

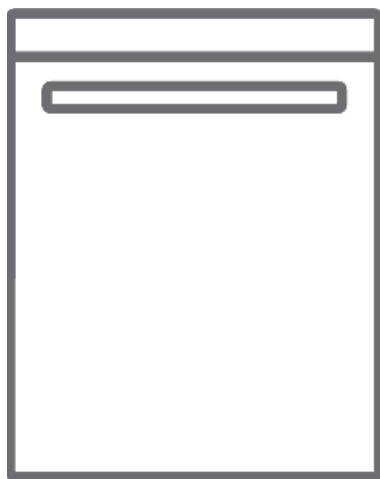





LSV60-4

Thank you for choosing this product.

This user manual contains important information on safety and instructions intended to assist you in the operation and maintenance of your appliance.

Please take the time to read this user manual before using your appliance and keep this book for future reference.

Icon	Type	Meaning
	WARNING	Serious injury or death risk
	RISK OF ELECTRIC SHOCK	Dangerous voltage risk
	FIRE	Warning; Risk of fire / flammable materials
	CAUTION	Injury or property damage risk
	IMPORTANT	Operating the system correctly

СЪДЪРЖАНИЕ

1 ИНСТРУКЦИИ ЗА БЕЗОПАСНОСТ	1
1.1 Общи предупреждения за безопасност	1
1.2 Предупреждения при монтаж	2
1.3 По време на употреба	3
2 МОНТАЖ.....	7
2.1 Разположение	7
2.2 Свързване към водопреносната мрежа	7
2.3 Водозахранващ маркуч	7
2.4 Дренажен маркуч	8
2.5 Свързване към електрическата мрежа	8
3 ТЕХНИЧЕСКИ СПЕЦИФИКАЦИИ	9
3.1 Общ изглед.....	9
3.2 Технически спецификации	9
4 ПРЕДИ ДА ПРИСТЪПИТЕ КЪМ УПОТРЕБА	11
4.1 Подготовка на съдомиялната за първоначална употреба.....	11
4.2 Употреба на сол (АКО ФУНКЦИЯТА Е НАЛИЧНА).....	11
4.3 Таблица за твърдост на водата	12
4.4 Система за омекотяване на водата	12
4.5 Задаване	12
4.6 Употреба на препарат за измиване	13
4.7 Зареждане с измиващ препарат.....	13
4.8 Употреба на комбинирани измиващи препарати	13
4.9 Употреба на полиращ препарат.....	13
4.10 Зареждане с полиращ препарат и настройване	14
5 ЗАРЕЖДАНЕ НА СЪДОМИАЛНАТА МАШИНА	15
5.1 Препоръки	15
5.2 Алтернативно зареждане на кошници	17
6 ТАБЛИЦА С ПРОГРАМИ	18
7 ТАБЛО ЗА УПРАВЛЕНИЕ.....	19
8 ПОЧИСТВАНЕ И ПОДДРЪЖКА	22
8.1 Филтри	22
8.2 Рамена на спрея	22
8.3 Помпа за източване	23
9 ОТСТРАНЯВАНЕ НА НЕИЗПРАВНОСТИ	24

1 ИНСТРУКЦИИ ЗА БЕЗОПАСНОСТ

1.1 Общи предупреждения за безопасност

- Преди да започнете да използвате продукта, прочетете внимателно настоящия наръчник и го запазете за бъдещи справки.

 Преди да пристъпите към монтаж, проверете целостта на опаковката, както и дали по повърхността на уреда има видими следи от повреди. Ако забележите нередности, не включвайте уреда.

- Опаковката предпазва уреда от повреди при транспортиране. Тя е произведена от екологично чисти и годни за рециклиране материали. Употребата на рециклирани материали намалява потреблението на суровини и спомага за ограничаване на отделянето на отпадъци.

 Този уред може да бъде използван от деца над 8 годишна възраст, лица с намалени физически, сетивни или умствени възможности, както и от такива с липса на опит и познание, единствено когато са наблюдавани и инструктирани как да работят с него по безопасен начин и разбират опасностите, които е възможно да възникнат. Не бива да позволявате на деца да си играят с уреда.



 Отстранете опаковката и я дръжте извън достъпа на деца.

 Съхранявайте препаратите за измиване и полиране далеч от деца.

 След измиване в съдомиялната може да има остатъци от храна. Дръжте децата далеч от уреда, когато е отворен.

1.2 Предупреждения при монтаж



- Изберете подходящо и безопасно място, където да монтирате съдомиялната.
- Използвайте единствено оригинални резервни части.

  Преди да пристъпите към монтаж, изключете уреда от електрическата мрежа.

 Монтажът може да бъде изпълнен единствено от упълномощен сервизен представител. В противен случай гаранцията ще бъде обявена за невалидна.

 Проверете дали вътрешната система от електрически предпазители е свързана съобразно всички изисквания за безопасност.

 Всички електрически връзки трябва да отговарят на стойностите, посочени върху табелката.

  Уверете се, че съдомиялната не е поставена върху захранващия електрически кабел.

 Никога не използвайте удължител или разклонител за свързване на уреда към електрическата мрежа.

 Уредът трябва да бъде позициониран така, че да има удобен достъп до електрически контакт.

- Първата програма след монтажа на съдомиялната трябва да бъде изпълнена без съдове и прибори.

 Докато се изпълнява позициониране, съдомиялната машина не трябва да бъде свързана към електрическата мрежа.

 Използвайте единствено изолирания щепсел, предоставен с уреда.

 При установяване на повреда в захранващия кабел, същият може да бъде заменен единствено от лице с подходяща техническа квалификация.

- Свържете маркуча директно към водния кран. Подаването на вода трябва да бъде с налягане между 0,03 МРа и 1 МРа. В случай че налягането на подаваната вода надвишава 1 МРа, трябва да бъде монтиран вентил за освобождаване на налягането.

1.3 По време на употреба

- Тази съдомиялна е предназначена единствено за ползване при домашни условия. При употреба за комерсиални цели, гаранцията ще бъде невалидна.

 Не се подпирайте, не сядайте и не поставяйте предмети върху вратата, докато е отворена.

 Използвайте единствено препарати за измиване и полиране, специално предназначени за съдомиялни машини.

Производителят не носи отговорност за повреди, възникнали вследствие на неправилна употреба.

 Не пийте вода от уреда.

 Не поставяйте разтворители в отделението за миене на уреда. Това може да причини риск от експлозия.

- Проверявайте степента на топлоустойчивост на пластмасовите предмети, преди да ги поставите в съдомиялната.

 Използвайте единствено предмети, които са подходящи за измиване в съдомиялна машина. Не препълвайте кошниците.

 Не отваряйте вратата по време на изпълнение на програма. Възможен е разлив на гореща вода. Съдомиялната разполага с безопасителни системи, гарантиращи прекратяване на процеса, ако вратата бъде отворена.

 Вратата на съдомиялната не трябва да бъде оставяна отворена. Това може да доведе до произшествия.

 Ножове и други предмети с режещи ръбове трябва да бъдат поставяни в кошницата за прибори така, че остриетата им да сочат надолу.

 При моделите, разполагащи със система за автоматично отваряне на вратата, ако опцията за спестяване на енергия е активирана, вратата ще се отвори автоматично след приключване на програмата. Изчакайте една минута, без да затваряте вратата, за да не повредите устройството за автоматично отваряне. За ефективно изсушаване, вратата трябва да бъде оставена отворена в продължение на 30 минути след приключване на програмата. Не заставайте пред вратата след звуковия сигнал за автоматично отваряне.

 При повреда всички ремонтни дейности трябва да бъдат изпълнявани от упълномощен сервизен представител. В противен случай гаранцията ще бъде невалидна.

 Преди пристъпване към дейности по поправка и ремонт, уредът трябва да бъде изключван от електрическата мрежа. Не дърпайте кабела, докато го изключвате. Спрете подаването на вода от крана.

 Ако уредът работи при ниско напрежение, ефективността му ще бъде намалена.

 От съображения за безопасност, издърпвайте щепсела от контакта, след като програмата завърши.

 Не изключвайте щепсела от електрическата мрежа, докато сте с мокри ръце. Възможно е това да причини токов удар.

 При изключване винаги хващайте щепсела, никога не дърпайте кабела.

2 МОНТАЖ

2.1 Разположение

Докато избирате място, където да разположите съдомиялната, вземете под внимание възможността за лесно и удобно поставяне и изваждане на съдовете. Не разполагайте уреда на място, където температурата може да падне под 0°C.

Преди да пристъпите към разопаковане, прочетете всички предупреждения върху опаковката.

Позиционирайте съдомиялната близо до воден кран и дренажна тръба. Имайте предвид, че след като уредът бъде монтиран, няма да има възможност връзките да се модифицират.

При преместване не хващайте вратата или панела за управление на съдомиялната.

Оставете достатъчно разстояние около уреда за лесно преместване при почистване.

 Докато разполагате съдомиялната се уверете, че маркучите за подаване и източване на вода и захранващият кабел не са настъпени или притиснати.

Регулирайте височината на крачетата, така че уредът да бъде добре нивелиран в стабилно положение. Съдомиялната трябва да бъде поставена върху твърда равна повърхност, в противен случай ще бъде нестабилна и вратата няма да се затваря правилно.

 Монтирайте декоративния панел както е указано в монтажния лист. В противен случай вратата може да не се отвори правилно и да настъпи проблем с изтичане на пара“

2.2 Свързване към водопреносната мрежа

Препоръчва се при свързване на подаваната вода да поставите филтър. Замърсяването, което може да проникне от там (напр. пясъчинки, ръжда и др. частици) може да повреди съдомиялната. По този начин ще бъде предотвратено пожълтяване и

натрупване на отлагания след измиване.

Обърнете внимание на маркировката върху водозахранващия маркуч! При моделите с маркировка 25°, температурата на подаваната вода не трябва да надвишава 25 °C (студена вода).

За всички останали модели:

За предпочитане е подаваната вода да бъде студена; при подаване на гореща вода, температурата не трябва да надвишава 60 °C.

2.3 Водозахранващ маркуч



 **ПРЕДУПРЕЖДЕНИЕ:** Използвайте водозахранващия маркуч, предоставен с уреда. Не поставяйте маркуч от стара съдомиялна!

 **ПРЕДУПРЕЖДЕНИЕ:** Пуснете вода през маркуча преди да изпълните свързване.

 **ПРЕДУПРЕЖДЕНИЕ:** Свържете маркуча директно към водния кран. Подаването на вода трябва да бъде с налягане между 0,03 МРа и 1 МРа. Ако налягането на подаваната вода надвишава 1 МРа, трябва да бъде монтиран вентил за освобождаване на налягането.

 **ПРЕДУПРЕЖДЕНИЕ:** След като свържете водата, отворете крана докрай и проверете за течове. Винаги затваряйте крана за подаване на вода

след завършване на програмата.

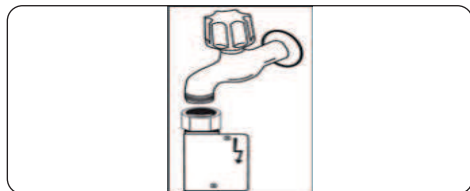

 Някои модели се предлагат с предпазен клапан Aquastop. Пазете го от увреждане, не позволявайте да се усуква и извива.

2.4 Дренажен маркуч

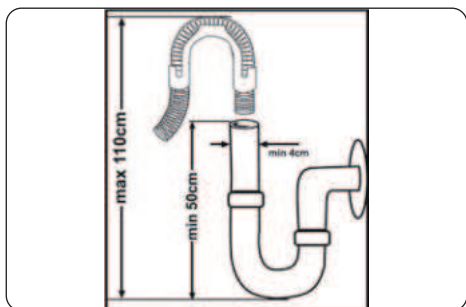



Маркучът за отвеждане на мръсната вода може да бъде свързан директно към водопроводния дренажен отвор или към сифона на кухненския умивалник. Свързването трябва да бъде на височина между 50 см и 110 см от пода.



 **ВАЖНО:** Предметите в съдомиялната няма да бъдат измивани добре, ако дължината на дренажния маркуч надвишава 4 м.







2.5 Свързване към електрическата мрежа

 **ПРЕДУПРЕЖДЕНИЕ:** Тази съдомиялна е пригодена за работа при 220-240 V. Ако входното напрежение на мрежата е 110 V, свържете преобразувател 110/220 V 3000 W.

  Свържете уреда към заземен контакт, обезопасен с предпазител, отговарящ на стойностите, посочени в таблица "Технически спецификации".

  Заземеният щепсел на съдомиялната трябва да бъде свързан със заземен контакт с подходящо напрежение и сила на тока.

  В случай че заземителна инсталация липсва, такава трябва да бъде изградена от лицензиран електротехник. При свързване на уреда към незаземена мрежа, производителят не носи отговорност за щетите, които могат да възникнат впоследствие.

  Щепселът може да разполага с монтиран предпазител 13A в зависимост от държавата, в която се предлага съдомиялната (напр. Великобритания, Саудитска Арабия).

3 ТЕХНИЧЕСКИ СПЕЦИФИКАЦИИ

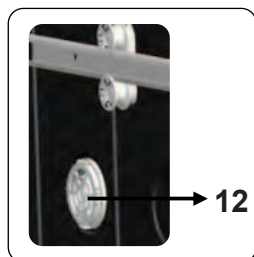
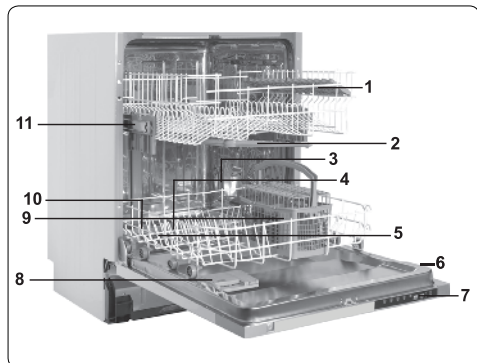

3.1 Общ изглед

1. Горна кошница с лавици
2. Горно разпръсквателно рамо
3. Долна кошница
4. Долно разпръсквателно рамо
5. Филтри
6. Табелка с технически данни
7. Панел за управление
8. Разпръсквател за измиващия и полиращия препарат
9. Кошница за прибори
10. Разпръсквател за сол
11. Дръжка на долната кошница
12. **Мини система за активно сушене:**
Подобрява ефективността на сушене на съдовете.

3.2 Технически спецификации

Капацитет	13 комплекта
Размери	
Височина	820-870(мм)
Широчина	598 (мм)
Дълбочина	570 (мм)
Нетно тегло	46 kg
Работно напрежение / честота	220-240 V 50 Hz
Обща сила на тока	10 (A)
Максимална мощност	1900 (W)
Налягане на притока на водата	Макс.: 1 (Мра) Мин.: 0,03 (Мра)

РЕЦИКЛИРАНЕ

- Някои компоненти и части от опаковката са изработени от годни за рециклиране материали.
- Пластмасите са обозначени с международни съкращения: (>PE<, >PP<, и т.н.)
- Картонените части са изработени от рециклирана хартия. Те могат да бъдат поставяни в контейнери за събиране на хартия за рециклиране.
- Материалите, които не са подходящи за изхвърляне заедно с общия домакински отпадък, следва да бъдат предадени в местния център за рециклиране.
- За повече информация относно начина на изхвърляне на различните материали, се свържете с местния център за рециклиране.

ОПАКОВАНЕ И ГРИЖА ЗА ОКОЛНАТА СРЕДА

- Опаковката предпазва уреда от повреди при транспортиране. Тя е произведена от екологично чисти и годни за рециклиране материали. Използването на рециклирани материали намалява потреблението на суровини и спомага за ограничаване на отделянето на отпадъци.

Декларацията за съответствие СЕ

Заявяваме, че нашите продукти отговарят на приложимите европейски директиви, решения и регламенти, както и на изискванията, посочени в съответните стандарти.

Извеждане от експлоатация



Символът върху продукта или неговата опаковка означава, че той не трябва да бъде третиран като битов отпадък. Вместо това, трябва да бъде занесен в някой от центровете за рециклиране на електронна техника. Чрез правилното извеждане от експлоатация на този продукт, Вие ще помогнете за предотвратяване на възможните негативни последиствия за околната среда и човешкото здраве, които биха възникнали при неправилното му изхвърляне. За по-подробна информация относно начините за рециклиране на този

продукт, се свържете с местните органи на управление, център за рециклиране или магазина, откъдето е закупен.

4 ПРЕДИ ДА ПРИСТЪПИТЕ КЪМ УПОТРЕБА

4.1 Подготовка на съдомиялната за първоначална употреба

- Уверете се, че характеристиките на електрическата и водопреносната мрежи отговарят на стойностите, посочени в инструкциите за монтаж на съдомиялната.
- Отстранете всички опаковъчни материали от вътрешността на съдомиялната.
- Задайте ниво на омекотяване на водата.
- Напълнете отделението с полиращ препарат.

4.2 Употреба на сол (АКО ФУНКЦИЯТА Е НАЛИЧНА)

За добра измиваща функция, съдомиялната се нуждае от мека, т.е. по-слабо варовита вода. В противен случай върху съдовете и по вътрешните части на уреда ще започнат да се образуват бели варовикови петна. Това ще повлияе негативно върху изпълнението на процесите измиване, сушене и полиране. Когато водната струя преминава през системата за омекотяване на водата, йоните, формиращи твърдостта, се отстраняват от водата и тя достига необходимото омекотяване, водещо до най-добрия резултат при измиването. В зависимост от нивото на твърдост на водата вливаща се в съдомиялната, тези йони, които правят твърдостта на водата, бързо се събират вътре в омекотяващата система. Затова омекотяващата система трябва да бъде освежавана така, че да служи по същия начин и по време на следващо миене. За тази цел се използва сол за съдомиялни. Използвайте единствено сол за омекотяване на водата, предназначена за съдомиялни машини. Не използвайте сол на ситни гранули или на прах, които

могат да бъдат лесно разтворими. Употребата на сол, различна от препоръчителната, може да доведе до повреда на съдомиялната.

Зареждане със сол (АКО ФУНКЦИЯТА Е НАЛИЧНА)

За да поставите солта за омекотяване, отвийте капачката на отделението за сол, като я въртите в посока обратна на часовниковата стрелка. **(1) (2)** При използване на уреда за пръв път заредете отделението с 1 кг сол и вода **(3)** до горе. Използването на фуния **(4)** би улеснило зареждането. Поставете капачката обратно и я затворете. На всеки 20-30 цикъла добавяйте сол в съдомиялната, докато отделението се напълни (прибл. 1 кг).

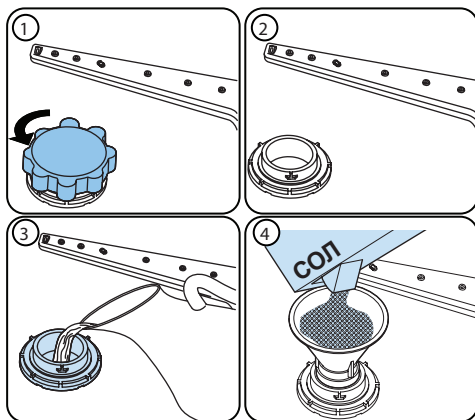



Напълнете отделението за сол с вода само при използване на уреда за пръв път.

Използвайте сол за омекотяване на водата, предназначена за съдомиялни машини. След като уредът бъде стартиран, отделението за сол се запълва с вода. Поради тази причина, зареждането със сол трябва да се изпълнява преди стартиране.

В случай че отделението за сол бъде препълнено, а уредът не е стартиран незабавно, изпълнете кратка програма за измиване, с цел да предпазите компонентите от корозия.

Тестова лента

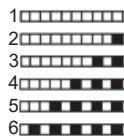
Пуснете водата от крана да тече (1 минута)	Задържете лентата във водата (1 секунда)	Разтръскайте лентата	Изчакайте (1 минута)	Задайте нивото на твърдост на водата
				

ЗАБЕЛЕЖКА: Зададената по подразбиране стойност за твърдост на водата е «3». Ако използвате сондажна вода или твърдостта ѝ надвишава 90 dF, е препоръчително да поставите филтър и устройство за пречистване на водата.

4.3 Таблица за твърдост на водата

Ниво	Немска система dH	Френска система dF	Британска система dE	Индикатор
1	0-5	0-9	0-6	Индикатори P1-9h се активират.
2	6-11	10-20	7-14	Индикатори P2-9h се активират.
3	12-17	21-30	15-21	Индикатори 1/2-9h се активират.
4	18-22	31-40	22-28	Индикатори 3h-9h се активират.
5	23-31	41-55	29-39	Индикатори 6h-9h се активират.
6	32-50	56-90	40-63	Индикатори P1-6h-9h се активират.

4.4 Система за омекотяване на водата

Тази съдомиялна е снабдена със система, която намалява твърдостта на водата от водопреносната мрежа. За да установите какво е нивото на твърдост на водата във Вашето населено място, се свържете с местната ВК служба, или използвайте тестова лента (ако разполагате с такава).

4.5 Задаване

За да промените нивото на солта, изпълнете следното:

- Отворете вратата на съдомиялната.
- Включете уреда и незабавно натиснете бутона за избор на програма.
- Задържете бутона за избор на програма натиснат, докато всички светлинни индикатори премигнат еднократно.
- Последната използвана настройка ще бъде показана върху дисплея.
- Задайте нивото чрез натискане на бутона за избор на програма.
- За да запазете избраната настройка, изключете съдомиялната.

4.6 Употреба на препарат за измиване

Използвайте единствено препарат за измиване, предназначени за домакински съдомиялни машини. Съхранявайте препаратите на хладно и сухо място, извън достъпа деца.

Добавете подходящ препарат за всяка от програмите. По този начин ще бъде осигурена най-голяма ефективност на измиване. Необходимото количество препарат зависи от продължителността на програмата, степента на зареждане на съдомиялната и замърсяването върху съдовете.

Не поставяйте в отделението повече от необходимото количество измиващ препарат. В противен случай върху стъклените чаши и съдовете могат да се образуват белезникави ивици, синкави слоеве или други признаци на корозия. Продължителната употреба на прекомерни количества препарат може да доведе до повреда в съдомиялната. Ако бъде използвано прекалено малко количество измиващ препарат, съдовете не се измиват добре, а при твърда вода могат да бъдат забелязани белезникави ивици. За допълнителна информация вж. указанията на производителя на препарата.

4.7 Зареждане с измиващ препарат

Натиснете щипката, за да отворите капака на дозатора и изсипете препаратата вътре. Затворете капака, като го натиснете, докато щракне. Дозаторът трябва да бъде зареждан преди старта на всяка програма. Ако съдовете са силно замърсени, поставете допълнително количество препарат в отделението за предварително измиване.

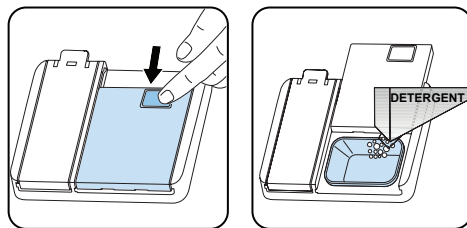

4.8 Употреба на комбинирани измиващи препарати

Този вид продукти трябва да бъде използвани при спазване на указанията на производителя.

Никога не поставяйте комбинирани препарати във вътрешното отделение на кошницата за прибори.

Освен миещи вещества, комбинираните препарати съдържат полиращи добавки, заместители на сол с допълнителни характеристики и др.

Препоръчва се за кратките програми да не бъдат използвани комбинирани препарати. Вместо това, можете да използвате препарати на прах.

Ако вследствие употребата на комбинирани измиващи препарати възникнат неизправности или други проблеми, моля свържете се с производителя на препарата.

След като преустановите използването на комбинирани измиващи препарати, проверете дали настройките за твърдост на водата и полиращ препарат са на правилните стойности.

4.9 Употреба на полиращ препарат

Полиращият препарат помага съдовете да остават без петна и ивици при сушене. Използването му е необходимо за прибори без петна и чисти чаши. Той се освобождава автоматично по време на фазата за изплакване с гореща вода. Ако зададената настройката за дозиране на полиращия препарат е прекалено ниска, съдовете не се измиват добре. По тях могат да останат белезникави петна и да не са напълно изсушени. Ако е прекалено висока, върху чашите

и съдовете могат да останат синкави слоеве.

4.10 Зареждане с полиращ препарат и настройване

За зареждане на отделението с полиращ препарат, отворете капачката. Напълнете отделението до означение MAX, след което затворете капачката. Внимавайте отделението да не бъде препълнено. Избършете петната от разсипан препарат, ако има такива.

За да промените нивото на полиращия препарат, изпълнете следното:

- Отворете вратата на съдомиялната.
- Включете уреда и незабавно натиснете бутона за избор на програма.
- Задръжте бутона за избор на програма натиснат, докато всички светлинни индикатори премигнат двукратно. Настройката за полиращ препарат се изпълнява след тази за твърдост на водата.
- Последната използвана настройка ще бъде показана върху дисплея.
- Променете нивото чрез натискане на бутона за избор на програма.
- За да запаметите избраната настройка, изключете съдомиялната.

Зададената по подразбиране стойност за ниво на полиращ препарат е «4».

Ако установите, че съдовете не са добре изсъхнали или върху тях има петна, увеличете стойността. Ако върху съдовете се появят сини петна, я намалете.

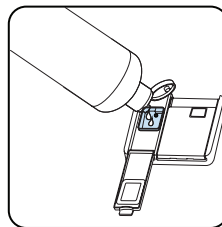
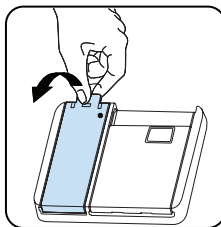

Ниво	Дозиране на полиращ препарат	Индикатор
1	Не се подава полиращ препарат	Индикатори P1-9h се активират
2	Подава се 1 доза	Индикатори P2-9h се активират
3	Подават се 2 дози	Индикатори 1/2-9h се активират
4	Подават се 3 дози	Индикатори 3h-9h се активират
5	Подават се 4 дози	Индикатори 6h-9h се активират

5 ЗАРЕЖДАНЕ НА СЪДОМИАЛНАТА МАШИНА

Следвайте тези насоки за най-добри резултати.

Зареждането на домакинската съдомиялна до капацитета, указан от производителя, ще допринесе за пестенето на вода и електроенергия.

Ръчното предварително изплакване на посудата води до увеличен разход на вода и електроенергия и не се препоръчва. В горния кош можете да поставите порцеланови и стъклени чаши, чаши със столче, малки чинийки, купички и т.н. Не оставяйте чашите да се наклонят една срещу друга или ако не могат да останат стабилни, тъй като това може да ги увреди.

Когато поставяте високи чаши със столче и бокали, наклонете ги към ръба на коша или на поставката, но не и към другите предмети.

Поставете всички съдове като порцеланови и стъклени чаши и тенджери обърнати с отвора надолу, в противен случай в тях се събира вода. Ако в машината има кош за прибори за хранене, препоръчва се да използвате решетка за прибори, за да получите най-добри резултати. Поставете всички големи и много мръсни съдове (тенджери, тигани, капаци, чинии, купи и т.н.) на долната решетка.

Съдовете и приборите не трябва да се поставят едни върху други.



ПРЕДУПРЕЖДЕНИЕ: Погрижете се да не възпрепятствате въртенето на рамената на спрея.



ПРЕДУПРЕЖДЕНИЕ: Уверете се, че зареждането на съдовете няма да попречи на отварянето на дозатора на препарата.

5.1 Препоръки

Отстранете всички груби остатъци по съдовете преди да ги поставите в машината. Стартирайте машината напълно заредена.



Не претоварвайте чекмеджетата и не поставяйте съдове в неправилния кош.



ПРЕДУПРЕЖДЕНИЕ: За да избегнете възможните наранявания, поставете съдовете с дълги дръжки и ножовете с остър връх, насочени надолу или хоризонтално в кошовете.

Горна кошница

Регулиране на височината

Завъртете настрани скобите за ограничаване на релсите, разположени в края им, за да ги отворите (както е показано на изображението по-долу). Издърпайте и извадете кошницата. Променете позицията на колелцата, след което поставете кошницата обратно върху релсите. Затворете скобите. Когато горната кошница е разположена по-високо, големи предмети, като тигани и т.н., могат да бъдат поставяни в долната кошница.

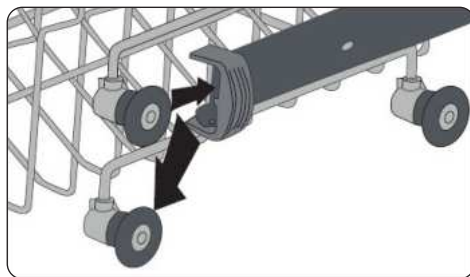
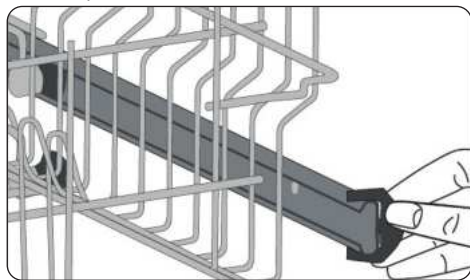

Стелаж с възможност за регулиране на височината (тип закачалка)

Позволяват поставяне на стъклени и порцеланови чаши върху или под стелажите. Те могат да бъдат настроени на 2 различни височини. Върху стелажите в хоризонтално положение могат да бъдат разполагани и прибори.

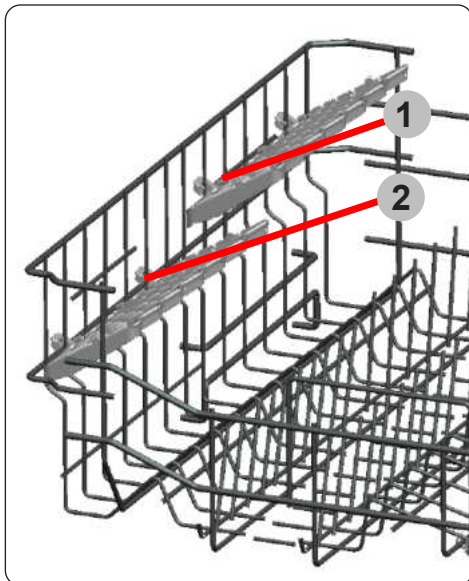

5.2 Алтернативно зареждане на кошници

Долна кошница

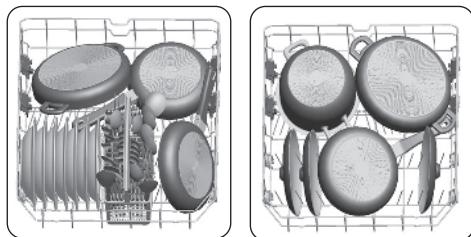

Горна кошница

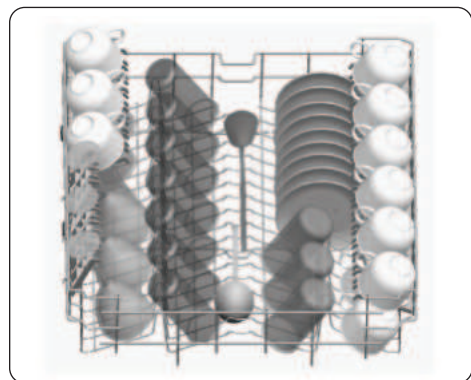

Неправилно зареждане

При неправилно зареждане на уреда е възможно ефективността на измиване и сушене да бъде засегната. Моля, следвайте указанията на производителя, за да постигнете оптимална ефективност.



Предмети и субстанции, които не са подходящи за измиване в съдомиялна машина

- Пепел от цигари, восък от свещи, лак, боя, химически субстанции и предмети от желязна сплав.
-
- Вилници, лъжици или ножове с дръжки, изработени от дърво, слонова кост, седеф; залепени предмети; вещи замърсени с абразивни химикали, киселини или основи.
- Предмети от термочувствителна пластмасата, контейнери с медно или калаено покритие.
- Предмети от алуминий или сребро.
- Крежки стъклени предмети, декоративни порцеланови изделия; посуда от кристал, лепени прибори, чаши от оловен кристал, дъски за рязане, предмети, съдържащи синтетични влакна.
- Попивачи предмети, напр. гъби или килимчета.



ВАЖНО: При закупуване на кухненски съдове се уверявайте, че са подходящи за измиване в съдомиялна машина.

Важна бележка за тестовите лаборатории

Подробна информация относно изпитванията за съответствие със стандарти EN, както и копие на ръководството в електронен формат, можете да получите като изпратите наименованието на модела и серийния номер на продукта на адрес: dishwasher@standardtest.info

6 ТАБЛИЦА С ПРОГРАМИ

	P1	P2		P3	P4
Име на програмата:	Екологично измиване	Интензивна 65°C	Автоматична	Супер 50'	Предварително измиване
Вид замърсяване:	Стандартна програма за нормално замърсени, ежедневни използвани съдове с намалена консумация на електричество и вода.	Подходяща за силно замърсени съдове.	Автоматична програма за силно замърсени съдове.	Подходяща за нормално замърсени, ежедневни използвани съдове с по-бърза програма.	Подходящо за изплакване на съдове, които планирате да измиете по-късно.
Ниво на замърсяване:	Леко	Силно	Силно	Средно	Леко
"Количество препарат: A: 25 cm ³ B: 15 cm ³ "	A	A	A	A	-
	03:25	01:57	01:25-01:57	00:50	00:15
Консумация на електричество (kWh / цикъл):	0.937	1.700	1.450-1.700	1.100	0.020
Консумация на вода (литри / цикъл):	12.0	17.2	11.9-17.2	12.0	4.5

- Продължителността на програмата може да се промени според количеството на съдовете, температурата на водата, околната температура и избраните допълнителни функции.
- Стойностите, дадени за програмите, с изключение на еко програмата, са само показателни.
- Ако Вашият модел има сензор за мътност, то той притежава автоматична, вместо интензивна програма.
- Еко програмата е подходяща за почистване на нормално замърсена посуда, така че за тази употреба, това е най-ефикасната програма, тъй като тя съчетава разход на вода или електроенергия, който се използва за оценка на съвместимостта със законодателството на ЕС за еко дизайн.
- Измиването на посуда в домакинска съдомиялна обикновено изразходва по-малко електроенергия и вода във фазата на употреба в сравнение с миенето на ръка, при условие, че домакинската съдомиялна се използва според инструкциите на производителя.
- Използвайте само прахообразен препарат за кратки програми.
- Кратките програми не включват сушене.
- За да подпомогнете сушенето, препоръчваме да отворите леко вратата след завършване на цикъл.
- Можете да вземете в базата данни на продукта, където се съхранява информация за модела като сканирате QR кода върху етикета за енергийна ефективност.

 **ЗАБЕЛЕЖКА:** В съответствие с разпоредби 1016/2010 и 1059/2010, може да има разлики в стойностите на разход на електроенергия за еко програмата. Тази таблица отговаря на разпоредби 2019/2022 и 2017/2022.

7 КОНТРОЛНИЯТ ПАНЕЛ

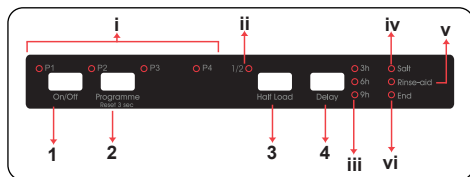

1. бутон вкл./изкл.
2. Бутон за избор на програми
 - i. Светодиоди за програми
3. Бутон за половин натоварване
 - ii. Светодиод за половин натоварване
4. Бутон за отлагане
 - iii. Светодиоди за отлагане
 - iv. Индикатор на солта
 - v. Индикатор на препарат за изплакване
 - vi. Индикатор за край на програмата

1. Бутон вкл./изкл.

Включете машината, като натиснете бутона за вкл./изкл. Когато машината е включена, индикаторът за край на програмата (vi) ще свети.

2. Бутон за избор на програми

Изберете подходяща програма за вашите съдове, като натиснете бутона за избор на програми. Светодиодът за програма (i), съответстващ на избраната програма, ще светне и индикаторът за край на програма ((vi)) ще изгасне. Програмата ще започне автоматично, когато вратата бъде затворена.

3. Бутон за половин натоварване

Натиснете бутона за половин натоварване, за да редуцирате продължителността на избраната програма и по този начин да намалите консумацията на вода и електроенергия. При избор на опция за полови натоварване светва светодиодът за половин натоварване(ii).

4. Бутон за отлагане

Натиснете бутона за отлагане за да отложите стартирането на програмата с 3, 6 или 9 часа. Еднократното натискане ще отложи програмата с 3 часа, двукратното натискане - с 6 часа, а трикратното натискане - с 9 часа. Натиснете бутона за таймер за отлагане, за да промените или отмените отложения старт. Светодиодът за отлагане (iii), съответстващ на оставащото време на отлагане (3, 6, 9 часа) ще светне. Ако изключите машината, след като сте активирали времето за отлагане, времето за отлагане се отменя.

 **ЗАБЕЛЕЖКА:** Ако решите да не стартирате избраната програма, вижте разделите „Промяна на програма“ и „Отменяне на програма“.

 **ЗАБЕЛЕЖКА:** Когато няма достатъчно соли за омекотяване, предупредителният индикатор за липса на соли (iv) ще светне, за да укаже, че камерата за соли трябва да се напълни.

 **ЗАБЕЛЕЖКА:** Когато няма достатъчно препарат за блясък, предупредителният индикатор за липса на препарат за блясък (v) ще светне, за да укаже, че камерата за препарат за блясък трябва да се напълни.

Промяна на програма

Следвайте стъпките по-долу, за да промените програма, докато тя работи.

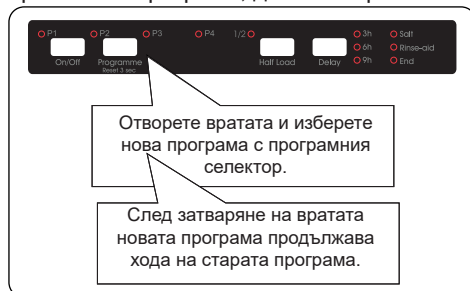

ЗАБЕЛЕЖКА: Първо отворете леко вратата, за да спрете програма, преди тя да е завършила, за да избегнете разлив на вода.

Отменяне на програма

Следвайте стъпките по-долу, за да отмените програма, докато тя работи.

Когато вратата на машината се отвори, ще светне светлинният индикатор на последно избраната програма.

Натиснете и задръжте програмния селектор за 3 секунди. Индикаторът за край на програма ще премигне и светлинният индикатор за програмата ще изгасне.

Процесът на източване на водата ще започне след затваряне на вратата на машината и ще продължи 30 секунди. При отменяне на програма ще прозвучи 5-кратен звънец и индикаторът за край на програма ще светне.

Изключване на машината

Индикаторът за край на програма ще светне след завършване на програма. Освен това прозвучава 5-кратен сигнал. Тогава можете да изключите машината с бутон за вкл./изкл.

Извадете кабела от контакта и затворете крана за вода.

ЗАБЕЛЕЖКА: Не отваряйте вратата, преди програмата да е завършила.

ЗАБЕЛЕЖКА: Ако вратата на машината се отвори или захранването прекъсне по време на програма, когато

вратата се затвори или захранването се възстанови, програмата ще се възобнови.

ЗАБЕЛЕЖКА: Ако захранването прекъсне или вратата на машината се отвори по време процеса на сушене, програмата ще се прекрати. Машината ще е готова за избор на нова програма.

ЗАБЕЛЕЖКА: Зумерът звучи 5 пъти на интервали от 5 минути (в 0, 5, 10 и 15-та минута) общо 4 различни пъти в края на програмата.

Настройка на звука на звънеца

За да промените нивото на солите, следвайте тези стъпки:

- Отворете вратата и натиснете едновременно бутоните за програми (2) и за половин натоварване (3) за 3 секунди.
- Когато настройката на звука бъде разпозната, звънецът издава продължителен звук и машината показва последното зададено ниво от „S0“ до „S3“.
- За да намалите нивото на звука, натиснете бутона за програми (2). За да увеличите нивото на звука, натиснете бутона за половин натоварване (3).
- При смяна на нивото на звука светват съответните светодиоди, показани в таблицата по-долу.

Нива на звука	Светодиоди			
	1/2	3ч.	6ч.	9ч.
S0				X
S1			X	X
S2		X	X	X
S3	X	X	X	X

- За да запазите избраното ниво на звука, изключете

машината.

Ниво „S0“ означава, че всички звуци са заглушени. Фабричната настройка е „S3“.

Зелен, свети
непрекъснато

Програма е завършила.

Режим на пестене на енергия

За да активирате или деактивирате режим на пестене на енергия, следвайте тези стъпки:

1. Отворете вратата и натиснете едновременно бутоните за половин натоварване (3) и за отлагане (4) за 3 секунди.
 2. След 3 секунди машината показва последната настройка.
 3. При активиран режим на пестене на енергия светват светодиодите P1, P2, 1/2. В този режим вътрешните светлини ще се изключат 4 минути след отваряне на вратата, а машината ще се изключи след 15 минути неактивност, за да се спести енергия.
 4. При деактивиран режим на пестене на енергия светват светодиодите P1, P2. Ако режимът на пестене на енергия е неактивен, вътрешните светлини ще светят, докато вратата е отворена, а машината винаги ще е включена, освен ако не бъде изключена от потребителя.
 5. За да запишете избраната настройката, изключете машината.
- При фабричната настройка режимът на пестене на енергия е активен.

Infoled 2.1 (в зависимост от модела)

Светодиоден индикатор	Състояние на машината
Червен, свети непрекъснато	На машината протича програма.
Червен, примигва	Отменена е програма.
Червен, примигва бързо	Има неизправност в машината. Вижте раздела „ Автоматични предупреждения за повреда и какво да направите “

8 ПОЧИСТВАНЕ И ПОДДРЪЖКА

Почистването на Вашата съдомиялна е от значение за поддържането на експлоатационния живот на машината. Уверете се, че настройката за омекотяване на водата (ако е налична) е осъществена правилно, и че се използва правилното количество препарат, за да се предотврати натрупването на варовик. Напълнете отделението за соли, когато сензорът светне.

В течение на времето във Вашата съдомиялна може да се натрупат мазнина и варовик. Ако това стане:

- Напълнете отделението за препарат, но не зареждайте със съдове. Изберете програма, която работи при висока температура и пуснете съдомиялната да работи празна. Ако това не почисти достатъчно Вашата съдомиялна, използвайте почистващо средство за употреба в съдомиялни.
- Почиствайте уреда редовно, всеки месец, за да удължите живота на Вашата съдомиялна,
- Почиствайте редовно уплътненията на вратата с влажна кърпа, за да отстраните натрупани остатъци или чужди предмети.

8.1 Филтри

Почиствайте филтрите и рамената на спрейовете поне веднъж седмично. Ако в грубите и фините филтри има задръжка на хранителни отпадъци или чужди предмети, отстранете филтрите и ги почистете щателно с вода.

а) Микро филтър

б) Груб филтър

с) Метален филтър

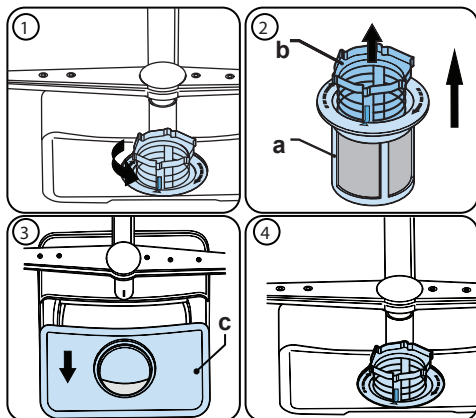

За да отстраните и почистите комбинацията от филтри, завъртете я обратно на часовниковата стрелка и я отстранете като я повдигнете нагоре **(1)**. Издърпайте грубия филтър от микрофилтъра **(2)**. След това издърпайте и отстранете металния филтър **(3)**. Изплакнете филтъра с много вода, докато го освободите от остатъците. Повторно сглобяване на филтрите. Върнете обратно филтърната вложка и я завъртете по посока на часовниковата стрелка **(4)**.

- Никога не използвайте съдомиялната машина без филтър.
- Неправилното поставяне на филтъра намалява ефективността на измиване.
- Чистите филтри са необходими за правилната работа на машината.

8.2 Рамена на спрея

Уверете се че дупките на спрея не са задръстени, и че по рамената на спрея не са залепнали отпадъци от храна или чужди предмети. Ако има някакво задръстване, отстранете рамената на спрея и почистете под вода. Отстранете горното разпръсквателно рамо, отвийте гайката, която го държи на място като я завъртите по посока на часовниковата стрелка и го издърпайте надолу. Уверете се, че гайката е правилно затегната при обратно поставяне на горното рамо на

спрея

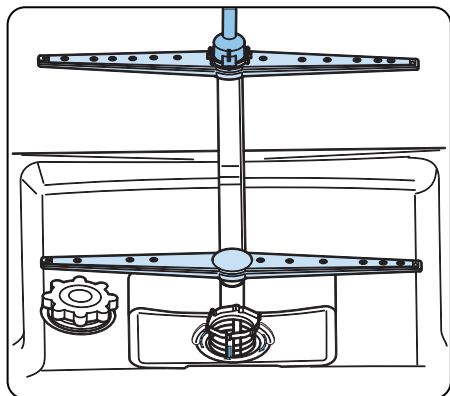

8.3 Помпа за източване

Големите остатъци от храна и чужди предмети, които не са уловени от филтрите, биха могли да блокират помпата за отпадна вода. Тогава покачващата се вода ще бъде над филтъра.

⚠ Предупреждение Риск от порязване
Когато почиствате помпата за отпадна вода, внимавайте да не се нараните с парчета счупено стъкло или остри инструменти.

В този случай:



































1. Винаги първо изключвайте уреда от електрическото захранване.
2. Изкарайте кошниците.
3. Отстранете филтрите.
4. Изгребете водата, използвайте гъба, ако е нужно.
5. проверете мястото и отстранете всякакви чужди предмети.
6. Монтирайте филтрите.
7. Върнете обратно кошниците.

9 ОТСТРАНЯВАНЕ НА НЕИЗПРАВНОСТИ

Неизправност	ВЪЗМОЖНА ПРИЧИНА	ОТСТРАНЯВАНЕ НА НЕИЗПРАВНОСТИ
Програмата не стартира.	Съдомиялната не е включена в електрическата мрежа.	Включете щепсела на съдомиялната в контакта.
	Съдомиялната не е включена.	Включете съдомиялната с помощта на бутон Вкл./Изкл.
	Изгорял предпазител.	Проверете предпазителите на електрическата система в дома си.
	Кранът е затворен.	Отворете крана.
	Вратата на съдомиялната е отворена.	Затворете вратата на съдомиялната.
	Водозахранващият маркуч и филтрите са запушени.	Уверете се, че маркучът и филтрите не са запушени.
В съдомиялната остава вода.	Маркучът за отвеждане на мръсната вода е запушен или прегънат.	Проверете маркуча. Ако се наложи, го отпуснете или изправете.
	Филтрите са задръстени.	Почистете филтрите.
	Програмата все още не е приключила.	Изчакайте, докато програмата приключи.
Съдомиялната спира по време на изпълнение на програма.	Прекъсване на електрозахранването.	Проверете дали към уреда се подава захранване.
	Повреда в захранването с вода.	Проверете крана.
При изпълнение на програма уредът издава звуци, наподобяващи поклатане и почукване.	Разпръсквателят удря съдовете в долната кошница.	Преместете или извадете предметите, които възпрепятстват разпръсквателя.
Върху съдовете има непочистени остатъци от храна.	Съдовете са поставени неправилно и впръскваната вода не достига до тях.	Не претоварвайте кошниците.
	Съдовете се наклоняват взаимно.	Поставете съдовете, спазвайки указанията за правилно зареждане на съдомиялната.
	Не е поставен достатъчно измиващ препарат.	Спазвайте количествата за измиващ препарат, посочени в таблицата с програми.
	Избрана е неправилна програма.	Изберете най-подходящата програма (вж. таблицата с програми).
	Разпръсквателят е задръстен с хранителни остатъци.	Почистете отворите на разпръсквателя с остър предмет.
	Филтрите или дренажната помпа са запушени. Някой от филтрите е поставен неправилно.	Проверете дали маркучът за отвеждане на мръсната вода и филтрите са поставени правилно.

Неизправност	ВЪЗМОЖНА ПРИЧИНА	ОТСТРАНЯВАНЕ НА НЕИЗПРАВНОСТИ
Върху съдовете остават белезникави петна.	Не е поставен достатъчно измиващ препарат.	Спазвайте количествата за измиващ препарат, посочени в таблицата с програми.
	Зададената настройка за дозиране на полиращия препарат и/или омекотяване на водата е прекалено ниска.	Увеличете настройката за дозиране на полиращия препарат и/или омекотяване на водата.
	Водата е с висока степен на твърдост.	Увеличете настройката за омекотяване на водата и добавете сол.
	Капачката на отделението за сол не е затворена добре.	Проверете дали отделението за сол е затворено надлежно.
Съдовете не се изсушават.	Не е избрана опция сушене.	Изберете програма с включена опция сушене.
	Зададената настройка за дозиране на полиращия препарат е прекалено ниска.	Увеличете настройката за дозиране на полиращия препарат.
Върху съдовете се образуват остатъци от ръжда.	Незадоволително качество на неръждаемата стомана на съдовете.	Използвайте единствено съдове, подходящи за измиване в съдомиялна машина.
	Високо съдържание на сол във водата за измиване.	Регулирайте нивото на твърдост на водата, като използвате данните от съответната таблица.
	Капачката на отделението за сол не е затворена добре.	Проверете дали отделението за сол е затворено надлежно.
	Върху съдомиялната е разсипана сол по време на зареждане.	Използвайте фуния, докато зареждате отделението със сол.
	Неправилно електрическо заземяване.	Незабавно се свържете с квалифициран електротехник.
В отделението остава измиващ препарат.	Измиващият препарат е зареден, докато съответното отделение е било мокро.	Преди да заредите измиващ препарат, проверете дали отделението е сухо.

АВТОМАТИЧНИ ПРЕДУПРЕЖДЕНИЯ ЗА НЕИЗПРАВНОСТ И НЕОБХОДИМИ ДЕЙСТВИЯ

КОД ЗА ГРЕШКА					ВЪЗМОЖНА ПРИЧИНА	КАКВО ДА НАПРАВИТЕ
P1	P2	1/2	3h	6h		
					Грешка в системата за подаване на вода	Проверете дали крана за вода е отворен и дали водата тече.
						Извадете маркуча от крана и почистете филтъра, който е вътре в него.
						Ако кодът за грешка не изчезне, се свържете с квалифициран техник.
					Грешка в системата за налягане	Свържете се с квалифициран техник.
					Непрекъснато подаване на вода	Затворете крана и се свържете с квалифициран техник.
					Съдомиялната не може да изхвърля вода	Възможно е маркучът за изхвърляне на вода или филтрите да са запушени.
						Анулирайте програмата.
						Ако кодът за грешка не изчезне, се свържете с квалифициран техник.
						Свържете се с квалифициран техник.
					Неизправност в нагревателя	Свържете се с квалифициран техник.
					Съдомиялната прелива	Изключете уреда от електрическата мрежа и затворете водния кран.
						Свържете се с квалифициран техник.
					Повредена електронна платка	Свържете се с квалифициран техник.
					Прегряване	Свържете се с квалифициран техник.
					Повреден сензор на нагревателя	Свържете се с квалифициран техник.
					Неизправност поради високо напрежение	Свържете се с квалифициран техник.
					Неизправност поради ниско напрежение	Свържете се с квалифициран техник.

Монтажът и ремонтните работи трябва винаги да се извършват от оторизиран сервизен агент, за да се предотвратят евентуални рискове. Производителят не носи отговорност за щети, които биха възникнали от процедури, извършени от неоторизирани лица. Ремонтните работи се извършват само от техници. Ако трябва даден елемент да се замени, уверете се, че се ползват само оригинални резервни части.

Неправилни ремонтни работи или употреба на неоригинални резервни части биха могли да причинят значителни щети и да поставят потребителя в рискова ситуация. Информация за контакт с обслужване на клиенти може да откриете на гърба на този документ.

Оригинални резервни части, които са от значение за функционирането според съответстващия разред за еко дизайн могат да бъдат получени от отдел обслужване на клиенти за период от най-малко 10 години от деня, в който Вашето устройство е било представено на пазара в Европейската икономическа зона.



XXXXXX

