

LAURUS

HR Perilica posuđa / Upute za uporabu







LSV60-4

Hvala što ste odabrali ovaj proizvod.

Ovaj Korisnički priručnik sadrži važne informacije o sigurnosti i upute koje će vam pomoći pri upotrebi i održavanju uređaja.

Prije upotrebe uređaja pažljivo pročitajte ovaj Korisnički priručnik i čuvajte ga za slučaj potrebe.

Ikona	Vrsta	Značenje
	UPOZORENJE	Opasnost od ozbiljnih ozljeda ili smrti.
	OPASNOST OD STRUJNOG UDARA	Opasnost od opasnog napona
	VATRA	Opasnost od požara
	OPREZ	Opasnost od ozljeda ili materijalne štete
	VAŽNO / NAPOMENA	Sustav koristite na ispravan način

SADRŽAJ

1 SIGURNOSNE UPUTE	1
1.1 Opća sigurnosna upozorenja.....	1
1.2 Upozorenja tijekom ugradnje.....	2
1.3 Tijekom upotrebe	3
2 UGRADNJA	5
2.1 Postavljanje uređaja	5
2.2 Crijevo za dovod vode.....	5
2.3 Crijevo za otjecanje	6
2.4 Električni priključak	6
3 TEHNIČKE SPECIFIKACIJE	7
3.1 Opći izgled.....	7
3.2 Tehničke specifikacije	7
4 PRIJE UPOTREBE UREĐAJA	8
4.1 Upotreba soli (AKO JE DOSTUPNO).....	9
4.2 Punjenje soli (AKO JE DOSTUPNO).....	9
4.3 Testna traka	9
4.4 Tablica tvrdoće vode.....	10
4.5 Sustav za omekšavanje vode	10
4.6 Podešavanje.....	10
4.7 Uporaba sredstva za pranje	10
4.8 Punjenje deterdženta.....	11
4.9 Upotreba kombiniranog deterdženta	11
4.10 Upotreba sredstva za ispiranje	11
4.11 . Punjenje i podešavanje sredstva za ispiranje.....	11
5 PUNJENJE PERILICE POSUĐA.....	13
5.1 Preporuke	13
5.2 Primjeri punjenja košare za suđe	15
6 TABLICA PROGRAMA	16
7 UPRAVLJAČKA PLOČA	17
8 ČIŠĆENJE I ODRŽAVANJE	20
8.1 Filtri.....	20
8.2 Mlaznice	20
8.3 Odvodna pumpa	21
9 OTKLANJANJE POTEŠKOĆA	22

1 SIGURNOSNE UPUTE

1.1 Opća sigurnosna upozorenja

- Prije upotrebe uređaja pažljivo pročitajte ovaj priručnik i sačuvajte ga za slučaj potrebe.

 Prije postavljanja uređaja provjerite ambalažu u kojoj je isporučen i vanjsku površinu uređaja. Nemojte upotrebljavati uređaj ako se čini oštećen ili ako je ambalaža otvarana.

- Ambalažni materijali štite uređaj od oštećenja do kojih može doći u transportu. Ambalažni materijali povoljni su za okoliš jer se mogu reciklirati. Upotreba recikliranih materijala smanjuje potrebu za sirovinama i smanjuje stvaranje otpada.

 Ovaj uređaj mogu koristiti djeca stara najmanje 8 godina i osobe smanjenih fizičkih, osjetilnih ili mentalnih sposobnosti te osobe s nedostatnim iskustvom i znanjem, ako su pod nadzorom ili su primile upute za sigurnu upotrebu uređaja i svjesne su potencijalnih opasnosti. Djeca se ne smiju igrati s napravom.

 Uklonite ambalažu i držite je izvan dohvata djece.

 Djecu držite podalje od sredstava za pranje i ispiranje.

 Nakon pranja u uređaju može ostati nešto naslaga. Djecu držite podalje dok je uređaj otvoren.

1.2 Upozorenja tijekom ugradnje



- Odaberite prikladno i sigurno mjesto za postavljanje uređaja.
- Za perilicu posuđa upotrijebite samo originalne rezervne dijelove.

  Uređaj prije instalacije iskopčajte iz napajanja.

 Uređaj smiju postavljati samo stručne osobe. U suprotnom moţet doći do poništenja jamstva.

 Provjerite ako je unutarnji sustav osigurača priključen u skladu s propisima.



 Provjerite podudaraju li se električni podaci navedeni na nazivnoj pločici s električnim napajanjem.

  Pazite da uređaj ne bude postavljen preko kabela napajanja.



 Za priključivanje uređaja nemojte koristiti produţni kabel ili prilagodnik s više utičnica.

 Nakon postavljanja uređaja utikač napajanja mora biti lako dostupan.

- Nakon instalacije pokrenite praznu perilicu.

  Utikač uređaja ne smije biti priključen u utičnicu tijekom ugradnje.

 Uvijek koristite samo kabele dobivene s perilicom.

  Ako je električni kabel oštećen, mora ga zamijeniti stručna osoba.

- Crijevo za dovod vode spojite izravno na slavinu za dovod vode. Tlak vode u slavini treba biti najmanje

0,03 MPa, a najviše 1 MPa. Ako tlak prelazi 1 MPa, treba postaviti ventil za oslobađanje tlaka.

1.3 Tijekom upotrebe

- Ovaj uređaj namijenjen je samo za upotrebu u kućanstvu. Nemojte ga upotrebljavati u druge svrhe. Komercijalna upotreba poništava jamstvo.

 Nemojte se penjati na otvorena vrata uređaja, sjediti na njima ili postavljati na njih teške predmete.

 Koristite samo deterdžente i sredstva za ispiranje predviđene za perilice posuđa. Naša tvrtka nije odgovorna ni za kakva oštećenja do kojih može doći uslijed zloupotrebe.

 Nemojte piti vodu iz uređaja.

 Zbog opasnosti od eksplozije, u odjeljak perilice ne stavljajte nikakva kemijska otapala.

- Provjerite otpornost plastičnih predmeta na toplinu prije pranja u perilici.

 U perilici perite samo predmete koji su za to predviđeni i pazite da ne prepunite košare.

 Nemojte otvarati vrata dok je uređaj u upotrebi jer može doći do istjecanja vruće vode. Sigurnosni sustav omogućuje zaustavljanje uređaja u slučaju otvaranja vrata.

 Vrata uređaja ne smiju se ostavljati otvorena. Može doći do nezgoda.

 Noževe i pribor s oštrim vrhovima u košaru za pribor za jelo stavite vrhom okrenutim prema dolje.

 Za modele sa sustavom automatskog otvaranja vrata: ako je aktivna opcija uštede energije, vrata će se otvoriti po dovršetku programa. Da biste izbjegli oštećenje perilice, ne pokušavajte zatvoriti vrata do minute nakon otvaranja. Za učinkovito sušenje ostavite vrata otvorena 30 minuta nakon dovršetka programa. Nemojte stajati ispred vrata nakon što čujete signal za automatsko otvaranje vrata.

 U slučaju kvarova popravke prepustite ovlaštenom servisu. Jamstvo će u suprotnom postati nevažeće.

 Uređaj prije popravljanja iskopčajte iz napajanja. Nemojte iskapčati povlačenjem za kabel, nego za utikač. Zatvorite slavinu za vodu.

 Upotreba pri niskom naponu pruža manju učinkovitost rada.

 Iz sigurnosnih razloga iskopčajte utikač napajanja po dovršetku programa.

 Da biste izbjegli strujni udar, uređaj nemojte iskapčati mokrim rukama.

 Uređaj iskapčajte povlačenjem za utikač, a ne za kabel.

2 UGRADNJA

2.1 Postavljanje uređaja

Uređaj postavite na mjestu na kojem ćete lako moći umetnuti i izvaditi posuđe. Uređaj nemojte postavljati na mjestima na kojima se temperatura spušta ispod 0°C.

Prije uklanjanja ambalaže i postavljanja uređaja pročitajte sva upozorenja na ambalaži.

Uređaj postavite u blizini slavine za vodu i odvoda. Uzmite u obzir da se priključci vjerojatno neće mijenjati nakon postavljanja uređaja.

Perilicu nemojte pomicati držanjem za vrata ili panel.

Ostavite dovoljno prostora oko uređaja kako biste se mogli kretati tijekom čišćenja.

 Pazite da dovodna i odvodna crijeva za vodu ne budu prignječena i nemojte postavljati uređaj preko kabela napajanja.

Podesite nogare tako da uređaj bude poravnat i uravnotežen. Uređaj treba postaviti na ravnu podlogu kako ne bi bio nestabilan te kako bi se vrata uređaja pravilno zatvarala.

 Montirajte ukrasnu ploču kako je naznačeno na montažnom listu. Drugačije se vrata možda neće pravilno otvoriti i možda doći do problema s curenjem pare.

Spajanje na dovod vode

Preporučujemo postavljanje filtra na dovod vode kako vodovodne kontaminacije (pijesak, hrđa itd.) ne bi oštetile uređaj. To će spriječiti nastajanje naslaga i žutog taloga nakon pranja.

Obratite pažnju na oznake na dovodnom crijevu za vodu!

Ako je na modelu naznačeno 25°, maks. temperatura vode može biti 25°C (hladna voda).

Za sve ostale modele:

Preporučuje se hladna voda. Maks. temperatura tople vode je 60°C.

2.2 Crijevo za dovod vode





 **UPOZORENJE:** Upotrijebite novo crijevo za dovod vode isporučeno uz uređaj. Nemojte upotrebljavati crijeva sa starih uređaja i sl.

 **UPOZORENJE:** Prije priključivanja pustite vodu da malo teče kroz novo crijevo.

 **UPOZORENJE:** Crijevo za dovod vode spojite izravno na slavinu za dovod vode. Tlak vode u slavini treba biti najmanje 0,03 MPa, a najviše 1 MPa. Ako tlak prelazi 1 MPa, treba postaviti ventil za oslobađanje tlaka.

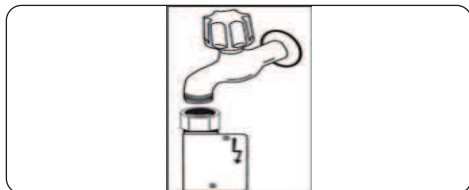
 **UPOZORENJE:** Nakon priključivanja potpuno otvorite slavinu za vodu i provjerite ima li kakvih curenja vode. Uvijek isključite slavinu na dovodu vode nakon dovršetka programa pranja.



 Kod nekih modela koristi se priključak Aquastop. Pazite da se ne ošteti ili ne savije.

2.3 Crijevo za otjecanje

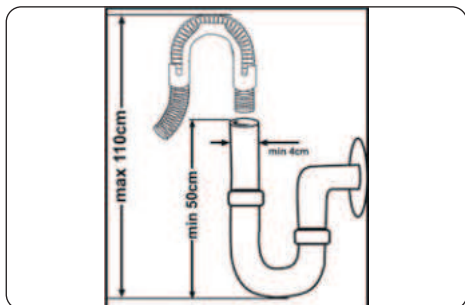



Crijevo za odvod vode može se izravno spojiti ili na otvor za odvod vode ili staviti na sudoper. Taj priključak treba biti 50 - 110 cm od poda na kojem je perilica postavljena.



 **VAŽNO:** Posuđe se neće dobro oprati ako je crijevo za otjecanje dulje od 4 m.





2.4 Električni priključak

 **UPOZORENJE:** Perilica radi na naponu 220-240 V. Ako je napon mreže 110 V, između perilice i utikača priključite pretvornik od 110/220 V i 3.000 W.

  **Uređaj priključite na uzemljenu utičnicu zaštićenu osiguračem koji odgovara vrijednostima navedenima u tablici "Tehnički podaci".**

  **Uzemljeni utikač uređaja treba priključiti na uzemljenu utičnicu odgovarajućeg napona i struje.**

  **Ako električna instalacija nije uzemljena, stručna osoba treba izvesti uzemljenje. U slučaju upotrebe bez uzemljenja, naša tvrtka neće preuzeti odgovornost za nastale kvarove ili štete.**

  **Utikač ovog uređaja može biti opremljen osiguračem od 13 A, ovisno o državi. (Na primjer UK, Saudijska Arabija)**

3 TEHNIČKE SPECIFIKACIJE

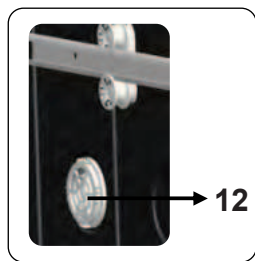
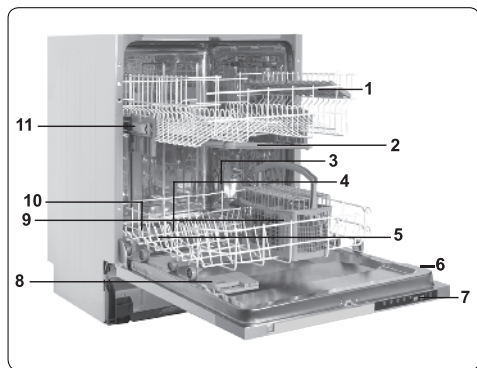

3.1 Opći izgled

1. Gornja košara sa držačima
2. Gornja mlaznica
3. Donja košara
4. Donja mlaznica
5. Filtri
6. Nazivna pločica
7. Upravljačka ploča
8. Spremnik za sredstvo za pranje i ispiranje
9. Košara za pribor za jelo
10. Spremnik za sol
11. Vodilica za pomicanje gornje košare
12. **Mini jedinica za aktivno sušenje:** Ovaj sustav poboljšava učinkovitost sušenja.

3.2 Tehničke specifikacije

Kapacitet	13 kompleta posuđa
Dimenzije	
Visina	820-870 (mm)
Širina	598 (mm)
Dubina	570 (mm)
Neto masa	46 kg
Radni napon / frekvencija	220-240 V 50 Hz
Ukupna struja	10 (A)
Ukupna snaga	1.900 (W)
Tlak dovoda vode	Maksimalno: 1 (Mpa) Minimalno: 0,03 (Mpa)

RECIKLIRANJE

- Neki dijelovi uređaja i ambalaže izrađeni su od materijala koji se mogu reciklirati.
- Plastika je označena međunarodnim skraćenicama: (>PE<, >PP<, itd.)
- Kartonski dijelovi izrađeni su od reciklažnog papira. Mogu se odložiti u spremnike papira predviđene za recikliranje.
- Materijal koji nije prikladan za odlaganje s komunalnim otpadom treba odložiti u reciklažnim centrima.
- Informacije o odlaganju različitih vrsta materijala možete dobiti od lokalnog reciklažnog centra.

AMBALAŽA I OKOLIŠ

- Ambalažni materijali štite uređaj od oštećenja do kojih može doći u transportu. Ambalažni materijali povoljni su za okoliš jer se mogu reciklirati. Upotreba recikliranih materijala smanjuje potrebu za sirovinama i smanjuje stvaranje otpada.

CE deklaracija usklađenosti

Izjavljujemo da naši proizvodi zadovoljavaju primjenjive europske direktive, odluke i propise te zahtjeve navedene u odgovarajućim standardima.

Odlaganje starog uređaja



Simbol na proizvodu ili ambalaži označava da proizvod ne smijete baciti zajedno s kućnim otpadom. Umjesto toga, odnesite ga na odgovarajuće sabirno mjesto za

recikliranje električne i elektroničke opreme. Osiguravanjem ispravnog odlaganja ovog proizvoda, spriječit ćete potencijalne negativne učinke na okoliš i ljudsko zdravlje koji će izaći na vidjelo nakon neprikladnog odlaganja ovog proizvoda. Za više informacija o recikliranju ovog proizvoda obratite se lokalnoj službi, reciklažnom centru ili trgovini u kojoj ste kupili ovaj proizvod.

4 PRIJE UPOTREBE UREĐAJA

1.1. Priprema perilice posuđa za prvu upotrebu

- Provjerite odgovaraju li napajanje i dovod vode vrijednostima naznačenima u uputama za postavljanje uređaja.
- Izvadite sav ambalažni materijal koji se nalazi unutar uređaja.
- Podesite količinu sredstva za omekšavanje vode.
- Napunite spremnik sredstva za ispiranje.

4.1 Upotreba soli (AKO JE DOSTUPNO)

Kako bi postigli dobre rezultate pranja, neophodno je da za pranje suđa osigurate meku vodu, odnosno vodu koja u svom sastavu nema kamenca. U suprotnom se na posuđu i unutrašnjosti perilice pojavljuju ostaci kamenca u obliku bijelih mrlja. Kamenac na suđu i perilici negativno utječe na pranje i sušenje suđa. Kad voda prolazi kroz sustav za omekšavanje vode, iz vode se uklanjaju ioni odgovorni za tvrdu vodu i na taj način voda postigne mekoću potrebnu za postizanje najboljeg rezultata tijekom pranja. Ovisno o razini tvrdoće ulazne vode, ti ioni koju vodu čine tvrdom ubrzano se nakupljaju u sustavu za omekšavanje vode. Stoga je sustav za omekšavanje vode potrebno neprestano osvježivati kako bi istom učinkovitošću radio i tijekom slijedećeg pranja. Iz tog razloga se u perilicama suđa koristi sol.

Uređaj se može upotrebljavati samo uz posebnu sol za perilice posuđa, koja služi za omekšavanje vode. Nemojte upotrebljavati nikakvu sitnu sol ili sol u prahu koja se lako otapa. Upotreba pogrešne vrste soli može uzrokovati oštećenje uređaja.

4.2 Punjenje soli (AKO JE DOSTUPNO)

Da biste dodali sol za omekšavanje vode, otvorite čep odjeljka za sol tako da ga zakrenete suprotno od kazaljke na satu. **(1)** Prilikom prve upotrebe napunite odjeljak s 1 kg soli i vode tako da **(3)** se gotovo prelijeva preko ruba. Ako je dostupan, upotrijebite lijevak **(4)** koji olakšava punjenje. Ponovo postavite čep i zatvorite

ga. Nakon svakih 20-30 ciklusa pranja napunite odjeljak za sol (oko 1 kg).

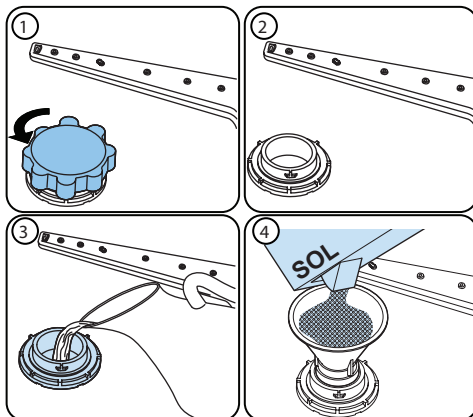



Odjeljak za sol potrebno je napuniti vodom samo prilikom prvog punjenja.

Koristite sol za omekšavanje vode posebno namijenjenu za perilice suđa.

Prije pokretanja perilice posuđa usipajte sol za omekšavanje u odjeljak koji je sada napunjen vodom.

Ako se sol presipala preko ruba u prostor za posuđe, a ne namjeravate odmah uključiti perilicu, pokrenite program kratkog pranja kako biste zaštitili uređaj od korozije.

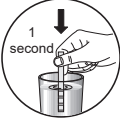
4.3 Testna traka

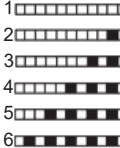
Pustite vodu da teče iz slavine (1 min.)	Stavite traku pod vodu (1 sek.)	Otresite traku.	Pričekajte (1 min.)	Podesite tvrdoću vode na uređaju.
				

NAPOMENA: Tvornička postavka tvrdoće vode je "3". Ako voda nije iz vodovoda ili je tvrdoća veća od 90 dF, preporučujemo upotrebu filtra.

4.4 Tablica tvrdoće vode

Razina	Njemački dH	Francuski dF	Britanski dE	Indikator
1	0-5	0-9	0-6	Upaljene su lampice P1-9h.
2	6-11	10-20	7-14	Upaljene su lampice P2-9h.
3	12-17	21-30	15-21	Upaljene su lampice 1/2-9h.
4	18-22	31-40	22-28	Upaljene su lampice 3h-9h.
5	23-31	41-55	29-39	Upaljene su lampice 6h-9h.
6	32-50	56-90	40-63	Upaljene su lampice P1-6h-9h.

4.5 Sustav za omekšavanje vode

Ova perilica posuđa opremljena je sustavom za omekšavanje vode koji smanjuje količinu kamenca u vodi. Da biste saznali tvrdoću svoje vode, obratite se nadležnim tijelima za isporuku vode ili upotrijebite traku za testiranje (ako je dostupna).

4.6 Podešavanje

Da biste promijenili razinu soli, napravite sljedeće:

- Otvorite vrata uređaja.
- Uključite uređaj i pritisnite gumb Program čim se uređaj uključi.
- Držite pritisnut gumb Program dok sve lampice ne zatrepere jedanput.
- Uređaj će prikazati posljednju postavku.
- Podesite razinu pomoću gumba Program.
- Isključite uređaj kako biste spremili postavku.

4.7 Uporaba sredstva za pranje

Koristite samo deterdžente predviđene za kućanske perilice posuđa. Deterdžente držite na hladnom i suhom mjestu izvan dohvata djece.

Dodajte odgovarajući deterdžent za odabrani program kako biste postigli najbolju učinkovitost. Količina deterdženta ovisi o ciklusu, količini posuđa i tome koliko je posuđe prljavo.

U odjeljak za deterdžent nemojte stavljati više deterdženta nego što je potrebno. U suprotnom mogu nastati bijele crte ili plavkaste naslage na posuđu te može doći do korozije stakla. Kontinuirana upotreba prevelike količine deterdženta može uzrokovati oštećenje uređaja.

Ako upotrijebite premalo deterdženta, posuđe se neće dobro oprati i možda ćete primijetiti bjelkaste crte na posuđu ako je voda tvrda. Za dodatne upute pregledajte upute proizvođača deterdženta.

4.8 Punjenje deterdženta

Pritisnite bravicu kako biste otvorili dozator i stavili deterdžent. Zatvorite poklopac i pritisnite ga tako da se učvrsti. Dozator treba dopuniti prije svakog pokretanja programa. Ako je posuđe vrlo prljavo, stavite dodatni deterdžent u komoru za predpranje.

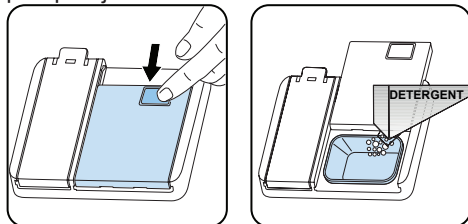

4.9 Upotreba kombiniranog deterdženta

Ovu vrstu proizvoda upotrebljavajte prema uputama proizvođača.

Kombinirane deterdžente nikad ne stavljajte u košaru za pribor za jelo.

Kombinirani deterdženti također sadrže sredstvo za ispiranje, tvari koje zamjenjuju sol za perilice i dodatne sastojke, ovisno o kombinaciji.

Ne preporučujemo upotrebu kombiniranih deterdženata u kratkim programima. Za takve programe upotrijebite deterdžente u prahu.

Ako naiđete na poteškoće prilikom upotrebe kombiniranog deterdženta, obratite se proizvođaču deterdženta.

Kada prestanete upotrebljavati kombinirane deterdžente, provjerite jesu li postavke tvrdoće vode i sredstva za ispiranje pravilno

podešene.

4.10 Upotreba sredstva za ispiranje

Sredstvo za ispiranje pomaže u sušenju posuđa bez nastajanja crta i mrlja. Sredstvo za ispiranje potrebno je kako biste dobili pribor za jelo bez mrlja i čiste čaše. Sredstvo za ispiranje automatski se oslobađa tijekom faze toplog ispiranja. Ako je postavka doziranja sredstva za ispiranje preniska, na posuđu ostaju bjelkaste mrlje. Ako je postavka doziranja sredstva za ispiranje previsoka, na posuđu ostaju plavkasti slojevi.

4.11 . Punjenje i podešavanje sredstva za ispiranje

Da biste napunili sredstvo za ispiranje, otvorite poklopac spremnika sredstva za ispiranje. Napunite spremnik sredstvom za ispiranje do oznake MAX, a zatim zatvorite poklopac. Pazite da ne prepunite spremnik i obrišite proliveno sredstvo za ispiranje.

Da biste promijenili razinu sredstva za ispiranje, napravite sljedeće:

- Otvorite vrata uređaja.
- Uključite uređaj i pritisnite gumb Program čim se uređaj uključi.
- Držite pritisnut gumb Program dok sve lampice ne zatrepere dvaput. Postavka sredstva za ispiranje slijedi nakon postavke tvrdoće vode.
- Uređaj će prikazati posljednju postavku.
- Podesite razinu pomoću gumba Program.
- Isključite uređaj kako biste spremili postavku.

Tvornička postavka razine sredstva za ispiranje je „4“.

Ako se posuđe ne suši dobro ili na njemu ostaju mrlje, povećajte razinu. Ako na posuđu ostaju plave mrlje, smanjite razinu.

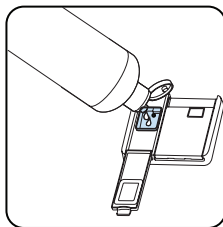
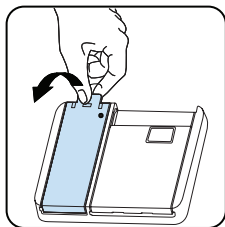

Razina	Doza sredstva za ispiranje	Indikator
1	Sredstvo za ispiranje se ne ispušta	Upaljene su lampice P1-9h
2	Ispuštena je 1 doza	Upaljene su lampice P2-9h
3	Ispuštene su 2 doze	Upaljene su lampice 1/2-9h
4	Ispuštene su 3 doze	Upaljene su lampice 3h-9h
5	Ispuštene su 4 doze	Upaljene su lampice 6h-9h

5 PUNJENJE PERILICE POSUĐA

Za najbolje rezultate slijedite ove smjernice za punjenje.

Umetanje perilice posuđa u kućanstvu do kapaciteta koje je naveo proizvođač doprinijet će uštedi energije i vode.

Ručno prethodno ispiranje posuđa dovodi do povećane potrošnje vode i energije i ne preporučuje se. U gornju košaru možete staviti šalice, čaše, pribor za jelo, male tanjure, zdjele itd. Ne naslanjajte duge čaše jednu na drugu ili mogu postati nestabilne i mogu se oštetiti.

Kada stavljate čaše s dugim osnovama i pehare, naslonite ih na rub košarice ili stalak, a ne na druge predmete.

Stavite sve posude kao što su šalice, čaše i lonci u perilicu posuđa s otvorom okrenutim prema dolje, inače se voda može sakupljati na predmetima.

Ako u stroju ima košarica za pribor za jelo, preporučuje se da je koristite kako biste postigli najbolje rezultate. U donji stalak stavite sve velike (lonce, tave, poklopce, tanjure, zdjele itd.) i vrlo prljave predmete.

Posuđe i pribor za jelo ne bi trebali biti postavljeni jedan iznad drugoga.

 **UPOZORENJE:** Pazite da ne ometate zakretanje mlaznica.

 **UPOZORENJE:** Nakon punjenja posuđa nemojte spriječiti otvaranje spremnika za deterdžent.

5.1 Preporuke

Prije stavljanja posuđa u stroj uklonite grube ostatke s posuđa. Pokrenite stroj s punom količinom.

 Nemojte preopteretiti ladice i ne stavljajte posuđe u pogrešnu košaru.

 **UPOZORENJE:** Da biste izbjegli moguće ozljede, noževe s dugačkim ručkama i oštrim vrhovima postavite tako da su oštri vrhovi okrenuti prema dolje ili ih

postavite vodoravno u košare.

Gornja košara

Podešavanje visine

Zakrenite granične kopče na krajevima klizača u stranu kako biste ih otvorili (kao što je prikazano na slici u nastavku), a zatim izvucite i uklonite košaru. Promijenite položaj kotača, a zatim ponovo postavite košaru na klizač, pazeći da zatvorite granične kopče klizača. Kada je gornja košara u višem položaju, velike predmete poput tava možete staviti u donju košaru.

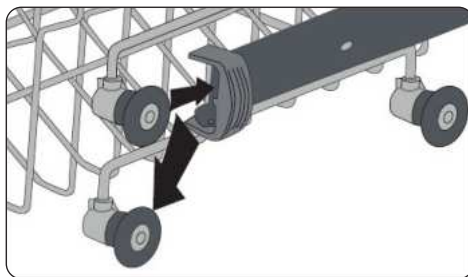
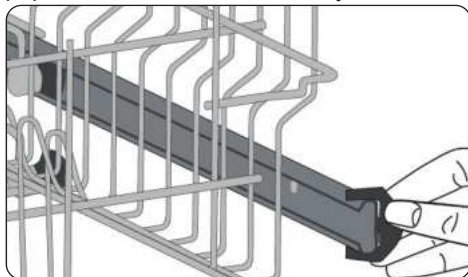

Nosač podesive visine (pričvrсни tip)

Nosači podesive visine omogućuju postavljanje šalica i čaša na nosače ili ispod njih. Nosači se mogu postaviti na 2 različite visine. Pribor za jelo i kuhanje također se može vodoravno postaviti na nosače.

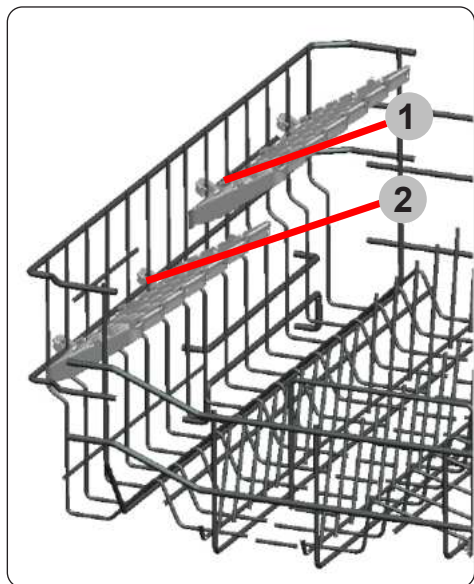

5.2 Primjeri punjenja košara za suđe

Donja košara

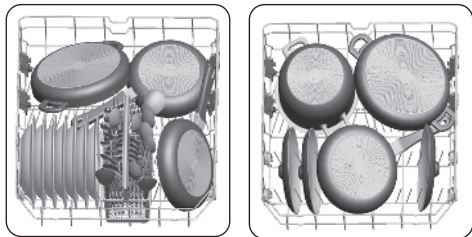

Gornja košara

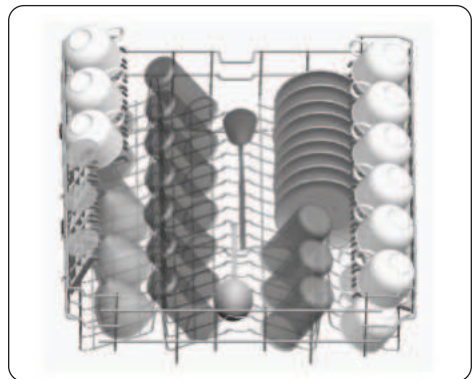

Nepravilno punjenje

Nepravilno punjenje može uzrokovati slabo pranje i sušenje. Za dobru učinkovitost pratite upute proizvođača.

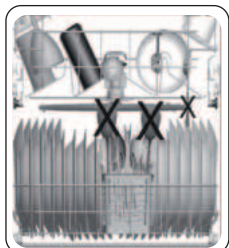

Predmeti neprikladni za pranje u perilici posuđa

- Pepeo cigareta, ostaci od svijeće, lak, boja, kemijske tvari, predmeti od željeza.
- Vilice, žlice i noževi sa drškama od drveta, bjelokosti ili sedefa, lijepljeni predmeti, predmeti zaprljani abrazivnim sredstvima, kiselinama ili lužinama.
- Plastika osjetljiva na visoke temperature, bakreni ili kositreteni spremnici.
- Predmeti od aluminija i srebra.
- Neke osjetljive vrste stakla, ukrasni porculan, neki kristalni predmeti, lijepljeni pribor za jelo, kristalne čaše koje sadrže olovo, daske za rezanje, predmeti od sintetičkih vlakana.
- Apsorbirajući predmeti kao što su spužve i kuhinjske prostirke.



VAŽNO: Uбудуće kupujte kuhinjski pribor i posuđe prikladno za pranje u perilici posuđa.

Važna napomena za laboratorijska ispitivanja

Za detaljne informacije potrebne za testove sukladno EN normama i kopiju priručnika pošaljite naziv modela i serijski broj na sljedeću adresu: dishwasher@standardtest.info

6. TABLICA PROGRAMA

	P1	P2		P3	P4
Naziv programa:	Ekološko pranje	Intenzivnih 65°C	Automatski	super 50'	Predpranje
Vrsta onečišćenja:	Standardni program za normalno zaprljano, svakodnevno korišteno posuđe uz smanjenu potrošnju struje i vode.	Prikladno za jako zaprljano posuđe.	Automatski program za jako zaprljano posuđe.	Prikladno za normalno zaprljano, svakodnevno posuđe s bržim programom.	Pogodno za pranje posuđa koje namjeravate oprati kasnije.
Razina zagađenja:	Udobno	Glasno	Glasno	Prosjeck	Udobno
"Količina za pripremu: A: 25 cm ³ B: 15 cm ³ "	A	A	A	A	-
Trajanje programa (h:min):	03:25	01:57	01:25-01:57	00:50	00:15
Potrošnja električne energije (kWh / ciklus):	0.937	1.700	1.450-1.700	1.100	0.020
Potrošnja vode (litre/ciklus):	12.0	17.2	11.9-17.2	12.0	4.5

- Trajanje programa može se mijenjati ovisno o količini posuđa, temperaturi vode, temperaturi okoline i odabranim dodatnim funkcijama.
- Navedene cijene za programe, osim eko programa, su samo okvirne.
- Ako vaš model ima senzor zamućenosti, on ima automatski umjesto intenzivnog programa.
- Eko program je prikladan za pranje normalno zaprljanog posuđa, tako da je za ovu upotrebu najučinkovitiji program jer kombinira potrošnju vode ili električne energije, što se koristi za procjenu usklađenosti sa zakonodavstvom EU o ekološkom dizajnu.
- Pranje posuđa u kućnoj perilici posuđa općenito troši manje struje i vode u fazi korištenja od ručnog pranja, pod uvjetom da se kućanska perilica koristi prema uputama proizvođača.
- Koristite samo deterđent u prahu za kratke programe.
- Kratki programi ne uključuju sušenje.
- Kako biste olakšali sušenje, preporučujemo da lagano otvorite vrata nakon završetka ciklusa.
- Bazi podataka proizvođača u kojoj su pohranjeni podaci o modelu možete pristupiti skeniranjem QR koda na naljepnici energetske učinkovitosti.

 **NAPOMENA:** Prema uredbama 1016/2010 i 1059/2010 moguće su razlike u cijeni potrošnje električne energije za eko program. Ova ploča je u skladu s propisima 2019/2022 i 2017/2022.

7 UPRAVLJAČKA PLOČA

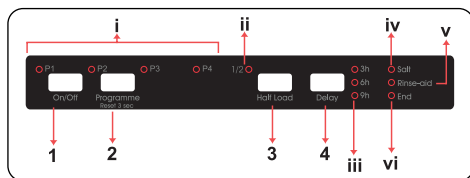

1. Tipka za uključivanje/isključivanje
2. Gumb za odabir programa
 - i. Lampice programa
 - ii. Lampica za pola punjenja
3. Gumb za pola punjenja
 - iii. Lampice odgode
4. Gumb za odgodu
 - iv. Indikator soli
 - v. Indikator sredstva za ispiranje
- vi. Indikator završetka programa

1. Gumb za uključenje/isključenje

Uključite uređaj pritiskom tipke za uključivanje/isključivanje. Prilikom uključivanja uređaja pali se indikator završetka programa (vi).

2. Gumb za odabir programa

Odaberite program pritiskom tipke za odabir programa. Upalit će se odgovarajuća lampica programa (i), a indikator završetka programa (vi) će se isključiti. Program će se automatski pokrenuti nakon zatvaranja vrata.

3. Gumb za pola punjenja

Pritisnite gumb za pola punjenja kako biste skratili trajanje odabranog programa te smanjili potrošnju energije i vode. Ako je odabrana opcija pola punjenja, pali se lampica (ii).

4. Gumb za odgodu

Pritisnite gumb za odgodu kako biste odgodili pokretanje programa za 3, 6 ili 9 sati. Jednim pritiskom vrijeme početka odgađa se za 3 sata, dvama pritisnima za 6 sati, a trima pritisnima za 9 sati. Pritisnite gumb mjerača vremena odgode kako biste promijenili ili poništili vrijeme odgode. Uključit će se lampica (iii) koja odgovara preostalom vremenu odgode (3h, 6h, 9h). Ako uređaj isključite nakon aktivacije vremena odgode, vrijeme odgode će se poništiti.

NAPOMENA: Ako ne želite pokrenuti odabrani program, pregledajte odjeljak „Promjena programa“ i „Poništavanje programa“.

NAPOMENA: Ako nema dovoljno soli za omekšavanje vode, pali se indikator upozorenja na nedostatak soli (iv), što znači da je potrebno dopuniti spremnik soli.

NAPOMENA: Ako nema dovoljno sredstva za ispiranje, pali se indikator upozorenja (iv), što znači da je potrebno doliti sredstvo za ispiranje.

Promjena programa

Da biste promijenili program tijekom rada, napravite sljedeće.

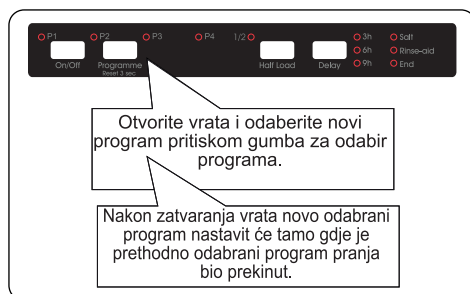

NAPOMENA: Prvo lagano otvorite vrata kako biste prekinuli program. Laganim otvaranjem spriječit ćete prskanje vode.

Poništenje programa

Da biste poništili program tijekom rada, napravite sljedeće.

Nakon otvaranja vrata uređaja pali se lampica posljednjeg odabranog programa.



Tri sekunde držite pritisnut gumb za odabir programa. Treperit će indikator završetka programa, a lampica programa će se isključiti.

Nakon zatvaranja vrata pokreće se postupak izbacivanja vode, koji traje 30 sekundi. Nakon poništenja programa oglašava se zvučni signal 5 puta i svijetli indikator završetka programa.

Isključivanje perilice



Nakon dovršetka programa svijetli odgovarajući indikator. Također se 5 puta oglašava zvučni signal. Zatim možete isključiti uređaj pomoću gumba za uključivanje/isključivanje.

Iskopčajte utikač i isključite dovod vode.

NAPOMENA: Nemojte otvarati vrata prije dovršetka programa.

NAPOMENA: Ako se tijekom pranja otvore vrata ili isključi napajanje, program nastavlja s radom nakon što se vrata zatvore, odnosno uključi napajanje.

NAPOMENA: Ako dođe do prekida napajanja ili se otvore vrata tijekom sušenja, program će se prekinuti. Perilica posuđa sad je spremna za odabir novog programa.

NAPOMENA: Zujalica se oglašava 5 puta u intervalima od 5 minuta (u 0, 5, 10 i 15. minuti) ukupno 4 različita vremena na kraju programa.

Upravljanje zvučnim signalom

Da biste promijenili glasnoću zvučnog signala, napravite sljedeće:

1. Otvorite vrata i istovremeno pritisnite gumb Program (2) i Pola punjenja (3) na 3 sekunde.
2. Nakon pokretanja podešavanja zvuka čuje se dug zvučni signal, a na uređaju se prikazuje posljednja podešena razina od „S0“ do „S3“.
3. Da biste smanjili glasnoću zvuka, pritisnite gumb Program (2). Da biste povećali glasnoću zvuka, pritisnite gumb Pola punjenja (3).
4. Nakon promjene glasnoće pale se odgovarajuće lampice prikazane u sljedećoj tablici.

Razine glasnoće	Lampice			
	1/2	3h	6h	9h
S0				X
S1			X	X
S2		X	X	X
S3	X	X	X	X

5. Da biste spremili odabranu glasnoću, isključite uređaj.

Razina „S0“ znači da su svi zvukovi isključeni. Tvornička postavka je „S3“.

Način uštede energije

Da biste aktivirali ili deaktivirali način uštede energije, napravite sljedeće:

1. Otvorite vrata i istovremeno pritisnite gumb Pola punjenja (3) i Odgoda (4) na 3 sekunde.
2. Uređaj će nakon 3 sekunde prikazati posljednju postavku.
3. Nakon aktivacije načina uštede energije pale se lampice P1, P2 i 1/2. U ovom načinu rada unutarnja svjetla isključuju se 4 minute nakon otvaranja vrata, a uređaj se isključuje nakon 15 minuta neaktivnosti radi uštede energije.
4. Nakon deaktivacije načina uštede energije pale se lampice P1 i P2. Ako je način uštede energije isključen, unutarnja svjetla ostaju uključena sve dok su vrata otvorena, a uređaj

je uvijek uključen ako ga korisnik ne isključi.

5. Da biste spremili odabranu postavku, isključite uređaj.

Način uštede energije po tvorničkim je postavkama uključen.

Infoled 2.1 (ovisno o modelu)

LED indikator	Stanje uređaja
Crveno, kontinuirano	Uređaj izvršava program.
Crveno, treperi	Program je poništen.
Crveno, brzo treperi	Uređaj je u kvaru. Pregledajte odjeljak „ Automatska upozorenja o kvarovima i što učiniti “.
Zeleno, kontinuirano	Program je dovršen.

8 ČIŠĆENJE I ODRŽAVANJE

Čišćenje perilice posuđa važno je za održavanje radnog vijeka stroja. Provjerite da li je podešavanje omekšavanja vode (ako je dostupno) ispravno izvedeno i da li se upotrebljava ispravna količina deterdženta kako bi se spriječilo nakupljanje kamenca. Napunite spremnik soli kada se upali lampica senzora soli.

Ulje i kamenac vremenom se mogu nakupiti u vašoj perilici posuđa. Ako se to dogodi:

- Napunite pretinac za deterdžent, ali ne stavljajte posuđe. Odaberite program koji radi na visokoj temperaturi i praznu perilicu posuđa pustite da radi. Ako ovo ne očisti dovoljno perilicu posuđa, koristite sredstvo za čišćenje koje je dizajnirano za upotrebu s perilicama posuđa.
- Da biste produžili vijek trajanja perilice, svaki mjesec redovito čistite uređaj
- Redovno obrišite gumice vrata vlažnom krpom da biste uklonili nakupljene ostatke ili strane predmete.

8.1 Filtri

Filtre i mlaznice čistite najmanje jednom tjedno. Ako je u grubim i finim filtrima ostalo hrane ili strane predmete, izvadite filtre i temeljito ih očistite pod mlazom vode.

- a)** Mikrofiltrar **b)** Grubi filtrar
c) Metalni filtrar

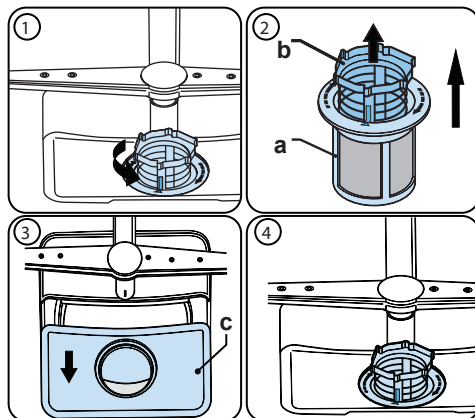

Da biste uklonili i očistili kombinaciju filtera, okrenite je u smjeru suprotnom od kazaljke na satu i uklonite je podižući prema gore **(1)**. Izvucite grubi filtrar iz mikrofiltra **(2)**. Zatim povucite i uklonite metalni filtrar **(3)**. Isprati filtrar s puno vode sve dok ne ostane bez ostataka. Ponovno sastavite filtre. Zamijenite filterski umetak i zakrenite ga u smjeru kazaljke na satu **(4)**.

- Nikada nemojte upotrebljavati perilicu bez filtera.
- Neispravno postavljanje filtra smanjit će učinkovitost pranja.
- Čisti filtri su potrebni za pravilan rad stroja.

8.2 Mlaznice

Provjerite da rupe mlaznice nisu začepljene i da se na mlaznice ne lijepe ostaci hrane ili strani predmeti. Ako su začepljene, uklonite mlaznice i očistite ih ispod vode. Da biste uklonili gornju mlaznicu, otpustite maticu koja je drži u položaju okretanjem u smjeru kazaljke na satu i povlačenjem prema dolje. Provjerite je li matica pravilno zategnuta prilikom ponovnog postavljanja gornje mlaznice.

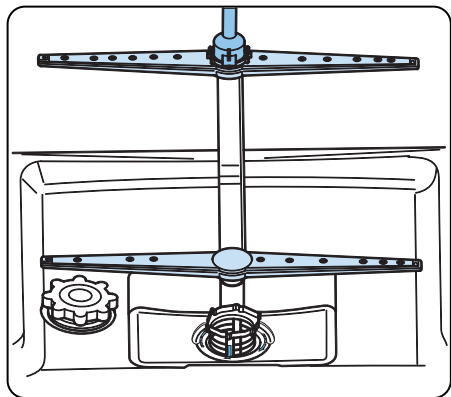

8.3 Odvodna pumpa

Veliki ostaci hrane ili strani predmeti koje filtri nisu zadržali mogu blokirati crpku otpadne vode. Voda za ispiranje tada će biti iznad filtra.

! Upozorenje! Rizik od posjekotina!

Prilikom čišćenja crpke za otpadnu vodu pazite da se ne ozlijedite na komadima slomljenog stakla ili šiljastim predmetima.

































U tom slučaju:

1. Prvo uvijek isključite aparat iz napajanja.
2. Izvadite košare.
3. Uklonite filtre.
4. Iscijedite vodu, po potrebi koristite spužvu.
5. Provjerite površinu i uklonite sve strane predmete.
6. Postavite filtre.
7. Ponovno umetnite košare.

9 OTKLANJANJE POTEŠKOĆA

Kvar	MOGUĆI UZROK	OTKLANJANJE POTEŠKOĆA
Program se ne pokreće.	Perilica nije priključena na napajanje.	Priključite perilicu u strujnu utičnicu.
	Perilica nije uključena.	Uključite perilicu pritiskom tipke za uključivanje/isključivanje.
	Pregorio je osigurač	Provjerite osigurače.
	Zatvorena je slavina vode.	Otvorite slavinu za vodu.
	Otvorena su vrata perilice.	Zatvorite vrata perilice.
	Začepljeno je dovodno crijevo i filtri uređaja.	Provjerite dovodno crijevo i filtre te po potrebi uklonite uzrok začepjenja.
Voda ostaje u uređaju.	Crijevo za odvod je začepljeno ili savijeno.	Provjerite odvodno crijevo te ga očistite ili izravnajte.
	Filtri su začepljeni.	Očistite filtre.
	Program još nije završio.	Pričekajte dok program ne završi.
Uređaj se zaustavlja tijekom pranja.	Prekid napajanja.	Provjerite ima li struje.
	Prekid dovoda vode.	Provjerite dovodnu slavinu.
Tijekom pranja čuje se udaranje ili podrhtavanje.	Prskalica udara u posuđe u donjoj košari.	Premjestite ili uklonite predmete koji ometaju okretanje prskalice.
Na posuđu se zadržavaju ostaci hrane.	Posuđe nije pravilno razmješteno i voda ne može doprijeti do tih dijelova.	Nemojte prepunjavati košare.
	Posuđe se naslanja jedno na drugo.	Postavite posuđe prema uputama u odjeljku o punjenju perilice.
	Nije upotrijebljeno dovoljno deterđženta.	Upotrijebite odgovarajuću količinu deterđženta prema uputama u tablici programa.
	Odabran je pogrešni program pranja.	Odaberite odgovarajući program prema podacima u tablici programa.
	Prskalice su začepljene ostacima hrane.	Očistite otvore na prskalicama pomoću tankog predmeta.
	Začepljeni su filtri ili pumpa za izbacivanje vode ili nisu postavljeni filtri.	Provjerite jesu li odvodno crijevo i filtri pravilno postavljeni.

AUTOMATSKA UPOZORENJA O KVAROVIMA I ŠTO UČINITI

ŠIFRA PROBLEMA					MOGUĆI UZROK	PREPORUČENI KORACI
P1	P2	1/2	3h	6h		
					Kvar sustava za dovod vode	Provjerite je li otvorena dovodna slavina i teče li voda.
						Odvojite dovodno crijevo od slavine i očistite filtar crijeva.
						Ako se problem nastavi, obratite se servisu.
					Kvar tlačnog sustava	Obratite se servisu.
					Pogreška dovoda vode	Zatvorite slavinu i obratite se servisu.
					Nemogućnost ispuštanja vode	Ispusno crijevi i filtri možda su začepljeni.
						Poništite program.
						Ako se problem nastavi, obratite se servisu.
						Obratite se servisu.
					Kvar grijača.	Obratite se servisu.
					Preljevanje vode	Ispkopčajte uređaj iz napajanja i zatvorite slavinu.
						Obratite se servisu.
					Greška na elektroničkoj kartici	Obratite se servisu.
					Pregrijavanje	Obratite se servisu.
					Greška senzora grijača	Obratite se servisu.
					Pogreška visokog napona	Obratite se servisu.
					Pogreška niskog napona	Obratite se servisu.

Instalaciju i popravke smije obavljati samo ovlašteni servis kako bi se izbjegle moguće opasnosti. Proizvođač nije odgovoran za oštećenja koja mogu nastati zbog postupaka koje obave neovlaštene osobe. Popravke smiju obavljati samo stručne osobe. Koristite samo originalne zamjenske dijelove.

Nepropisni popravci i neoriginalni zamjenski dijelovi mogu uzrokovati materijalnu štetu i tjelesne ozljede.

Podatke za kontakt službe za podršku potražite na poledini ovog dokumenta
Izorne rezervne dijelove sukladne ekološkom dizajnu možete nabaviti od Službe za podršku najmanje 10 godina od datuma stavljanja uređaja na europsko tržište.

CE



XXXXXXXXXX

