

LAURUS

NL Vaatwasser / Gebruikershandleiding

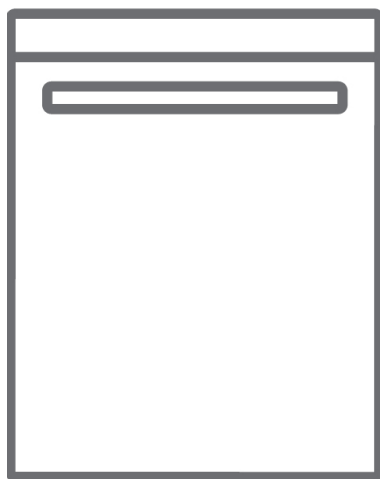





LSVSB60-9 T

Hartelijk dank dat u voor dit product hebt gekozen.

Deze gebruikershandleiding bevat belangrijke informatie over de veiligheid en instructies om u te helpen bij de bediening en het onderhoud van uw machine.

Neem de tijd om deze gebruikershandleiding zorgvuldig te lezen alvorens u de machine gebruikt. Bewaar deze gebruikershandleiding voor toekomstig gebruik.

Pictogram	Type	Meaning
	WAARSCHUWING	Gevaar voor ernstig letsel of de dood
	KANS OP ELEKTRISCHE SCHOK	Gevaarlijk spanningsrisico
	BRAND	Brandgevaar
	VOORZICHTIG	Risico op letsel of materiële schade
	BELANGRIJKE OPMERKING	Het systeem op de correcte wijze bedienen

INHOUD

1 VEILIGHEIDSINSTRUCTIES	3
1.1 Algemene veiligheidswaarschuwingen	3
1.2 Installatiewaarschuwingen	4
1.3 Tijdens gebruik	5
2 INSTALLATIE	8
2.1 De vaatwasser plaatsen	8
2.2 Wateraansluiting	8
2.3 Toevoerslang water	8
2.4 Afvoerslang	9
2.5 Elektrische aansluitingen	9
3 TECHNISCHE SPECIFICATIES	10
3.1 Algemeen uiterlijk	10
3.2 Technische specificaties	10
4 ALVORENS U DE VAATWASSER GEBRUIKT	12
4.1 De vaatwasser klaarmaken voor het eerste gebruik	12
4.2 Zoutgebruik (INDIEN BESCHIKBAAR)	12
4.3 Vul het zout (INDIEN BESCHIKBAAR)	12
4.4 Teststrip	13
4.5 Waterhardheidstabel	13
4.6 Wateronthardingssysteem	13
4.7 Instellingen	13
4.8 Gebruik afwasmiddel	14
4.9 Afwasmiddel vullen	14
4.10 Gecombineerde afwasmiddelen gebruiken	14
4.11 Glansspoelmiddel gebruiken	14
4.12 Glansspoelmiddel vullen en instellen	14
5 LADEN VAN UW VAATWASMACHINE	16
5.1 Aanbevelingen	16
5.2 Alternatieve lading manden	18
6 PROGRAMMATABEL	19
7 HET BEDIENINGSPANEEL	21
8 REINIGING EN ONDERHOUD	24
8.1 Filters	24
8.2 Sproeiarmen	24
8.3 Spoelpomp	25
9 PROBLEEMOPLOSSING	26

1 VEILIGHEIDSINSTRUCTIES

1.1 Algemene veiligheidswaarschuwingen

- Lees deze instructies zorgvuldig door voordat u de vaatwasser in gebruik neemt en bewaar deze handleiding voor toekomstig gebruik.

 Controleer de verpakking van uw vaatwasser vóór installatie. Inspecteer ook de buitenkant van de vaatwasser nadat u de verpakking verwijderd hebt. Gebruik de vaatwasser niet als deze beschadigd lijkt of als de verpakking geopend is.

- Het verpakkingsmateriaal beschermt de vaatwasser tegen eventuele schade die tijdens het vervoer kan ontstaan. De verpakkingsmaterialen zijn milieuvriendelijk omdat deze recyclebaar zijn. Het gebruik van gerecycled materiaal vermindert het grondstoffenverbruik en zorgt voor minder afval.

 Deze vaatwasser kan worden gebruikt door kinderen van 8 jaar en ouder en personen met verminderde lichamelijke, zintuiglijke of verstandelijke vermogens of gebrek aan ervaring en kennis, zolang ze onder toezicht staan of zijn geïnstrueerd over het gebruik van het apparaat op een veilige manier en op de hoogte zijn van het gevaar tijdens het gebruik. Kinderen mogen niet met het apparaat spelen.

 Verwijder de verpakking en houd deze buiten het bereik van kinderen.

 Houdt reinigingsmiddelen en glansspoelmiddelen buiten bereik van kinderen.

 Er kunnen wat resten achterblijven in de vaatwasser na het afwassen. Houd kinderen uit de buurt van de vaatwasser wanneer deze geopend is.

1.2 Installatiewaarschuwingen

- Kies een geschikte en veilige plaats voor om uw vaatwasser te installeren.
- Gebruik alleen originele reserveonderdelen voor de vaatwasser.

 Haal de stekker van de vaatwasser uit het stopcontact voor de installatie.

 Alleen een erkende serviceagent mag uw vaatwasser installeren. Installatie door iemand anders dan een erkende agent kan ertoe leiden dat uw garantie vervalt.

 Controleer of de elektrische zekeringen binnenshuis aangesloten zijn volgens de regelgeving.

 Alle elektrische verbindingen moeten met het typeplaatje overeenkomen.

 Zorg ervoor dat de vaatwasser niet op het voedingskabel staat

 Gebruik nooit een verlengsnoer of stekkerdoos voor een aansluiting.

 De stekker moet goed toegankelijk zijn wanneer de vaatwasser geplaatst is.

- Na installatie, laat u de vaatwasser de eerste keer leeg draaien.

 De vaatwasser mag niet aangesloten zijn tijdens de plaatsing.

 Gebruik altijd de meegeleverde gecoate stekker voor uw vaatwasser.

 Als de elektrische kabel beschadigd is, dan mag uitsluitend een gekwalificeerde elektricien deze vervangen.

Sluit de watertoevoerslang direct aan op de waterkraan. De door de kraan geleverde druk moet minimaal 0,03 MPa en maximaal 1 MPa bedragen. Als de druk hoger is dan 1 MPa, dan moet er een overdrukventiel tussen de aansluiting worden gemonteerd.

1.3 Tijdens gebruik

- Deze vaatwasser is voor huishoudelijk gebruik; gebruik deze niet voor enig ander doel. Bij commercieel gebruik vervalt de garantie.

 Ga niet staan op de geopende klep van de vaatwasser, ga hier niet op zitten en zet hier niets op.

 Gebruik uitsluitend afwasmiddelen en glansspoelmiddelen die

speciaal voor vaatwassers zijn ontwikkeld. Ons bedrijf is niet verantwoordelijk voor schade die kan ontstaan als gevolg van verkeerd gebruik.

 Drink nooit water uit de vaatwasser.

 Plaats vanwege explosiegevaar geen chemische oplosmiddelen in het wasgedeelte van de vaatwasser.



- Controleer de hittebestendigheid van plastic voorwerpen alvorens u deze in de vaatwasser afwast.

 Zet alleen voorwerpen in de vaatwasser die vaatwasmachinebestendig zijn. Zorg ervoor dat de korven niet te vol zijn.

 Open de klep niet als de vaatwasser in werking is, er kan heet water uitlopen. Veiligheidsvoorzieningen zorgen ervoor dat de machine stopt als de klep geopend wordt.

 Laat de klep van de vaatwasser niet open staan. Dit kan ongelukken veroorzaken.

 Plaats messen en andere scherpe objecten in de bestekmand met het lemmet naar beneden.

  Bij modellen met het automatische klepopeningsstelsel springt de klep, wanneer de optie "Energiebesparing" actief is, de klep open aan het einde van een programma. Om schade aan uw vaatwasser te voorkomen, mag u niet te proberen om de klep gedurende een minuut nadat deze geopend is te sluiten. Voor effectief drogen laat u de klep na afloop van een programma nog 30 minuten open staan. Ga niet voor de deur staan nadat het signaal voor auto-open klinkt.

 In geval van een storing mag alleen een erkend servicebedrijf de reparatie uitvoeren, anders komt de garantie te vervallen.

 Vóór de reparatiewerkzaamheden moet de vaatwasser van het stroomnet worden losgekoppeld. Trek niet aan de kabel om de stekker van de vaatwasser uit het stopcontact te halen. Draai de waterkraan dicht.

 Gebruik bij een laag voltage leidt tot een afname van het prestatieniveau.

 Haal voor de veiligheid de stekker uit het stopcontact als een programma is afgelopen.

 Om een elektrische schok te voorkomen, mag u de stekker van de vaatwasser niet met natte handen uit het stopcontact halen.

 Trek aan de stekker om de vaatwasser van het stroomnet los te koppelen, trek nooit aan de kabel.

2 INSTALLATIE

2.1 De vaatwasser plaatsen

Plaats de vaatwasser op een plaats waar u het vaatwerk gemakkelijk in en uit kunt laden. Zet de vaatwasser niet in een ruimte waar de omgevingstemperatuur onder 0 °C daalt.

Lees alle waarschuwingen op de verpakking voordat u de verpakking verwijderd en de vaatwasser plaatst.

Plaats de vaatwasser dicht bij een waterkraan en afvoer. Houd er rekening mee dat u de aansluitingen niet meer kunt (laten) veranderen als de vaatwasser eenmaal op zijn plaats staat.

Til de vaatwasser niet op aan de klep of de panelen om deze te verplaatsen.

Laat voldoende afstand rondom de vaatwasser, zodat u deze gemakkelijk kunt verplaatsen tijdens het schoonmaken.

 Zorg ervoor dat de watertoevoer- en afvoerslangen niet afgeknelnd worden of bekneld raken en dat de vaatwasser tijdens het positioneren niet op de elektrische kabel staat.

Stel de voeten af zodat de vaatwasser waterpas staat en in balans is. Plaats de vaatwasser op een vlakke ondergrond, anders staat deze onstabiel en sluit de klep van de vaatwasser niet goed.

 Installeer het decoratieve paneel zoals aangegeven op het montageblad. Anders bestaat de mogelijkheid dat de deur niet juist opent en er stoomlekkageproblemen ontstaan.

2.2 Wateraansluiting

Wij raden u aan een filter op uw watertoevoer aan te brengen om schade aan de vaatwasser als gevolg van verontreiniging (zand, roest, enz.) uit de leidingen in huis te voorkomen. Dit helpt ook vergeling en aanslagvorming na het

wassen te voorkomen.

Let op de opdruk op de watertoevoerslang! Als de modellen zijn gemarkeerd met 25 °C, dan mag de watertemperatuur max. 25 °C bedragen (koud water).

Voor alle andere modellen:

Bij voorkeur koud water; warm water max. temperatuur 60 °C.

2.3 Toevoerslang water

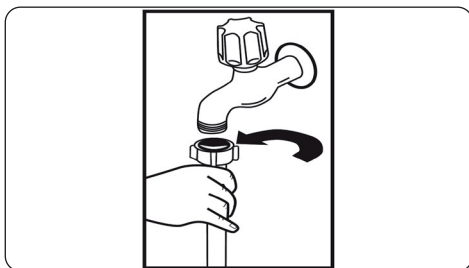



 **WAARSCHUWING:** Gebruik de nieuwe watertoevoerslang die bij de vaatwasser is geleverd, gebruik niet de slang van een oude vaatwasser.

 **WAARSCHUWING:** Laat water door de nieuwe slang lopen alvorens u deze aansluit.

 **WAARSCHUWING:** Sluit de watertoevoerslang direct aan op de waterkraan. De door de kraan geleverde druk moet minimaal 0,03 MPa en maximaal 1 MPa bedragen. Als de druk hoger is dan 1 MPa, dan moet er een overdrukventiel tussen de aansluiting worden gemonteerd.

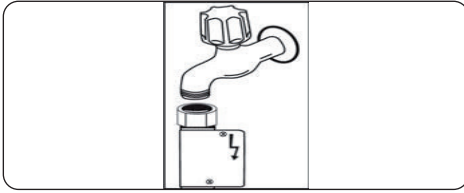
 **WAARSCHUWING:** Nadat u de aansluitingen hebt gemaakt, draait u de kraan helemaal open en controleert u op waterlekkage. Draai de watertoevoerkraan altijd dicht na afloop van een wasprogramma.



 Op sommige modellen wordt een Aquastop-watertuit gebruikt. Beschadig deze niet en knik of verdraai deze niet.

2.4 Afvoerslang

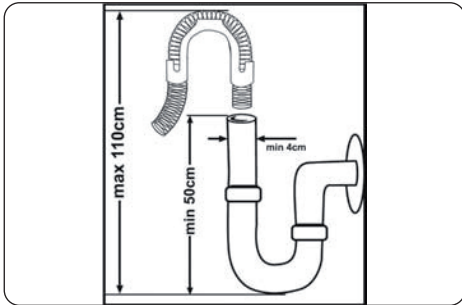





Sluit de waterafvoerslang rechtstreeks op de waterafvoerput of de sifon aan. Deze aansluiting moet minimaal 50 cm en maximaal 110 cm verwijderd zijn van de vloer waarop u de vaatwasser hebt geplaatst.



 **BELANGRIJK:** Vaat wordt niet goed afgewassen als u een afvoerslang van meer dan 4 m gebruikt.

2.5 Elektrische aansluitingen

 **WAARSCHUWING:** Uw vaatwasser is ingesteld op 220-240 V. Indien het voltage van stroomvoorziening op uw locatie 110 V is, sluit dan een omvormer van 110/2210 V en 3000 W aan tussen de elektrische aansluiting.

  Sluit de vaatwasser aan op een geaard stopcontact dat beveiligd is met een zekering die voldoet aan de waarden in de tabel "Technische specificaties".

  Sluit de geaarde stekker van de vaatwasser aan op een geaard stopcontact dat wordt gevoed door een geschikt voltage en stroom.

  Als er geen aardingsinstallatie aanwezig is, dan dient een erkende elektricien een aardingsinstallatie uit te voeren. In geval van gebruik zonder geïnstalleerde aarding, aanvaarden wij geen verantwoordelijkheid voor enig verlies van gebruik dat op kan treden.

  De stekker van dit apparaat kan, afhankelijk van het land van bestemming, voorzien zijn van een 13A-zekering. (Bijvoorbeeld VK, Saudi-Arabië)

3 TECHNISCHE SPECIFICATIES

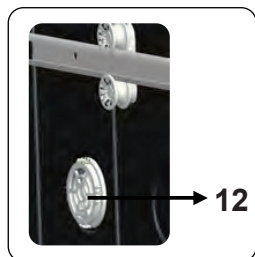
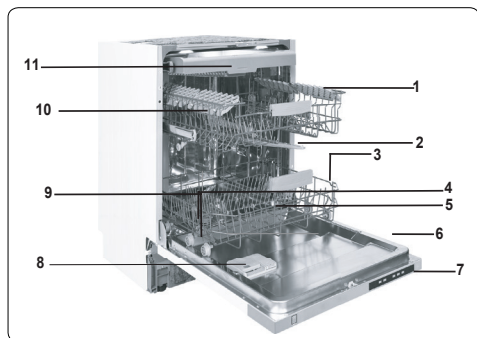

3.1 Algemeen uiterlijk

1. Bovenste mand met rekken
2. Bovenste sproeiarm
3. Onderste mand
4. Onderste sproeiarm
5. Filters
6. Rating plate
7. Bedieningspaneel
8. Afgifte systeem afwasmiddel en spoelmiddel
9. Bestekmand
10. Zout afgifte systeem
11. Handel rail bovenste mand
12. **Turbo droogeenheid:** Dit systeem geeft een betere droogprestatie voor uw vaat.

3.2 Technische specificaties

Capaciteit	16 place settings
Afmetingen	
Hoogte	820-870 (mm)
Wijdte	598 (mm)
Diepte	570 (mm)
Netto gewicht	37,1 kg
Bedrijfs-spanning/-frequentie	220-240V 50 Hz
Totaal-stroom	10 (A)
Totaal ver-mogen	1900 (W)
Druk water-toevoer	Maximum: 1 (Mpa) Minimum: 0,03 (Mpa)

RECYCLING

- Sommige vaatwasseronderdelen en verpakkingen bestaan uit recyclebare materialen.
- Kunststoffen worden aangeduid met de internationale afkortingen: (>PE<, >PP<, enz.)
- De kartonnen onderdelen bestaan uit gerecycled papier. U kunt deze in containers voor oud papier doen voor recyclingdoeleinden.
- Materiaal dat niet geschikt is voor het huishoudelijk afval moet u afvoeren via recyclingcentra.
- Neem contact op met een recyclingcentrum bij u in de buurt voor informatie over de verwijdering van verschillende materialen.

VERPAKKINGEN EN HET MILIEU

- Het verpakkingsmateriaal beschermt de vaatwasser tegen eventuele schade die tijdens het vervoer kan ontstaan. De verpakkingsmaterialen zijn milieuvriendelijk omdat deze recyclebaar zijn. Het gebruik van gerecycled materiaal vermindert het grondstoffenverbruik en zorgt zo voor minder afval.

CE-verklaring van overeenstemming

We verklaren dat onze producten voldoen aan de toepasselijke Europese richtlijnen, beschikkingen en verordeningen en aan de vereisten in de vermelde normen.

Uw oude vaatwasser afvoeren

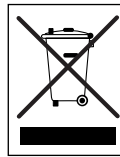

Il simbolo del contenitore a ruote barrato indicato sul prodotto o sul suo imballaggio significa che il dispositivo non deve essere smaltito con altri rifiuti domestici ma richiede una raccolta separata. È possibile smaltire il dispositivo gratuitamente presso il sistema di raccolta e restituzione rifiuti locale. Gli indirizzi possono essere ottenuti dal consiglio comunale competente o dal governo locale. In alternativa, è possibile restituire gratuitamente i piccoli rifiuti di apparecchiature elettriche ed elettroniche (RAEE) con una lunghezza dei bordi fino a 25 cm a qualsiasi rivenditore con un'area di vendita relativa alle apparecchiature elettriche ed elettroniche (EEE) di almeno 400 m² o ad un rivenditore di prodotti alimentari che offre AEE almeno più volte l'anno con una superficie di vendita totale di 800 m². I RAEE più grandi possono essere restituiti gratuitamente al rispettivo rivenditore al momento dell'acquisto di un nuovo prodotto dello stesso tipo. Per quanto riguarda le modalità di raccolta dei RAEE in caso di spedizione del prodotto appena acquistato, si prega di contattare il proprio rivenditore.

Se possibile, rimuovere tutte le batterie e gli accumulatori e tutte le lampade rimovibili prima di smaltire il dispositivo. Tieni presente che sei responsabile della cancellazione di tutti i dati personali sul dispositivo da smaltire.

4 ALVORENS U DE VAATWASSER GEBRUIKT

4.1 De vaatwasser klaarmaken voor het eerste gebruik

- Zorg ervoor dat de stroom- en watertoevoerspecificaties overeenkomen met de waarden uit de installatie-instructies van de vaatwasser.
- Verwijder al het verpakkingsmaterialen uit de vaatwasser.
- Stel het wateronthardingsniveau in.
- Vul het glansspoelmiddelcompartiment.

4.2 Zoutgebruik (INDIEN BESCHIKBAAR)

Voor een goede wasfunctie, benodigd de vaatwasser zacht, bijv. minder kalkrijk water. Anders blijven er kalkresten achter op de vaat en binnenste onderdelen. Dit heeft een negatief effect op was-, droog- en glansprestaties van uw vaatwasser. Water stroomt door het verzachtende systeem, de ionen die de hardheid wormen worden uit het water verwijderd en het water bereikt de gewenste hardheid voor de beste wasresultaten. Afhankelijk van het hardheidsniveau van het aangevoerde water, zullen de ionen die het water verharderen snel ophopen in het verzachtende systeem. Hierdoor moet het verzachtende systeem ververs worden zodat deze dezelfde prestaties levert tijdens de volgende wasbeurt. Hiervoor wordt vaatwasser-zout gebruikt.

U kunt de vaatwasser uitsluitend gebruiken met speciaal vaatwasmachinezout om het water zachter te maken. Gebruik geen gemakkelijk oplosbare zouten in kleine korrels of in poedervorm. Gebruik van een ander soort zout kan de vaatwasser beschadigen.

4.3 Vul het zout (INDIEN BESCHIKBAAR)

Om onthardingszout toe te voegen, opent u het deksel van het zoutcompartiment door dit linksom te draaien. **(1)** **(2)** Bij het eerste gebruik vult u het compartiment met 1 kg zout en water **(3)**, totdat het bijna overloopt. Een trechter **(4)**, als u die hebt, maakt het vullen gemakkelijker. Plaats het deksel terug en sluit dit. Voeg na elke 20-30 cycli zout toe tot het compartiment vol is (ca. 1 kg).

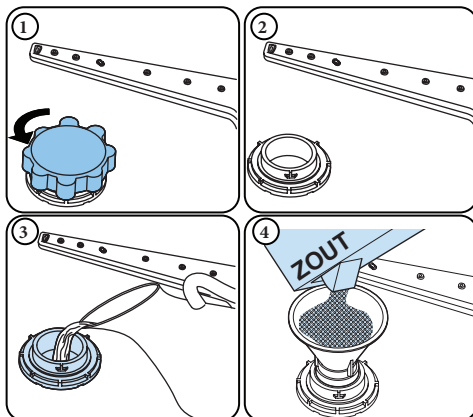







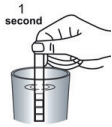
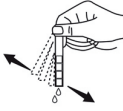

Doe alleen water in het zoutcompartiment als u dit de eerste keer vult.

Gebruik verzachtend zout specifiek geproduceerd voor gebruik in vaatwassers. Als u de vaatwasser start, dan wordt het zoutcompartiment gevuld met water. Doe daarom het onthardingszout erin voordat u de vaatwasser start.

Als het compartiment met onthardingszout is overgelopen en u de vaatwasser niet onmiddellijk start, draai dan een kort wasprogramma om de vaatwasser tegen corrosie te beschermen.

4.4 Teststrip

Laat de kraan gedurende 1 min. lopen.	Houd de teststrip in het water (1 sec.).	Schud met de strip.	Wacht (1 min.).	Stel het hardheidsniveau van de vaatwasser in.
				1  2  3  4  5  6 

OPMERKING: Het hardheidsniveau is standaard ingesteld op 3. Als het water putwater is of een hardheidsniveau van meer dan 90 dF heeft, dan raden wij u aan filter- en zuiveringsapparatuur te gebruiken.

4.5 Waterhardheidstabel

Niveau	Duitse dH	Franse dF	Britse dE	Indicator
1	0-5	0-9	0-6	L1 wordt op het display getoond.
2	6-11	10-20	7-14	L2 wordt op het display getoond.
3	12-17	21-30	15-21	L3 wordt op het display getoond.
4	18-22	31-40	22-28	L4 wordt op het display getoond.
5	23-31	41-55	29-39	L5 wordt op het display getoond.
6	32-50	56-90	40-63	L6 wordt op het display getoond.

4.6 Wateronthardingssysteem

De vaatwasser is uitgerust met een waterontharder die de hardheid van het leidingwater vermindert. Om het hardheidsniveau van uw leidingwater te weten te komen, neemt u contact op met uw waterleidingbedrijf of gebruikt u een teststrip (indien beschikbaar).

4.7 Instellingen

Volg de onderstaande stappen om het zoutniveau te wijzigen:

- Open de klep van de vaatwasser.
- Schakel de vaatwasser in en druk op de knop "Programmaselectie" zodra de vaatwasser is aangezet.
- Houd de knop "Programmaselectie" ingedrukt totdat de melding "SL" van het scherm verdwijnt.
- De vaatwasser toont de laatste instelling.
- Stel het niveau in door op de knop "Programmaselectie" te drukken.
- Schakel de vaatwasser uit om de instelling op te slaan.

4.8 Gebruik afwasmiddel

Gebruik alleen een afwasmiddel dat specifiek ontworpen is voor gebruik in huishoudelijke vaatwassers. Bewaar uw afwasmiddelen op een koele, droge plek buiten het bereik van kinderen.

Voeg het juiste afwasmiddel voor het gekozen programma toe voor de beste prestaties. De hoeveelheid benodigd afwasmiddel hangt af van de cyclus, de omvang van de belading en de vuilheidsgraad van de vaat.

Doe niet meer afwasmiddel in het compartiment dan nodig, anders ziet u witachtige strepen of blauwachtige lagen op glas en serviesgoed en kan er glascorrosie ontstaan. Als u te veel wasmiddel blijft gebruiken, dan kan dit schade aan de vaatwasser veroorzaken.

Het gebruik van te weinig afwasmiddel kan leiden tot een slechte reiniging en kan leiden tot witachtige strepen bij hard water.

Raadpleeg de instructies van de fabrikant van het afwasmiddel voor nadere informatie.

4.9 Afwasmiddel vullen

Druk op de grendel om het compartiment te openen en giet het afwasmiddel erin.

Sluit het deksel en druk dit aan tot het vastklikt. Vul het compartiment vlak voor het begin van elk programma bij. Als de vaat erg vuil is, doe dan extra afwasmiddel in het voorwasmiddelcompartiment.

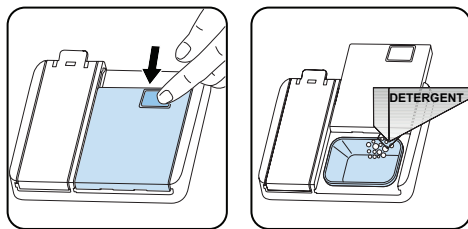

4.10 Gecombineerde afwasmiddelen gebruiken

Deze producten moet u gebruiken conform de instructies van de fabrikant.

Doe nooit gecombineerde afwasmiddelen in het binnengedeelte of in de bestekmand.

Gecombineerde afwasmiddelen bevatten niet alleen afwasmiddel, maar ook glansspoelmiddel, zoutvervangende stoffen en extra bestanddelen, afhankelijk van de combinatie.

Wij raden u aan om geen gecombineerde afwasmiddelen te gebruiken bij korte programma's. Gebruik bij dergelijke programma's afwasmiddelen in poedervorm.

Als u problemen ondervindt bij het gebruik van gecombineerde afwasmiddelen, neem dan contact op met de fabrikant van het wasmiddel.

Wanneer u geen gecombineerde afwasmiddelen meer gebruikt, dan moet u ervoor zorgen dat de waterhardheid en het glansspoelmiddel op het juiste niveau zijn ingesteld.

4.11 Glansspoelmiddel gebruiken

Het glansspoelmiddel helpt de vaat te drogen zonder strepen en vlekken. Glansspoelmiddel is nodig voor vlek vrij keukengerei en heldere glazen. Het glansspoelmiddel komt automatisch vrij tijdens de warmspoelfase. Als de dosering van het glansspoelmiddel te laag is ingesteld, dan blijven er witachtige vlekken op de vaat achter en os de vaat niet droog en schoon.

Als de dosering van het glansspoelmiddel te hoog is ingesteld,

dan ziet u blauwachtige lagen op glazen en servies.

4.12 Glansspoelmiddel vullen en instellen

Om het glansspoelmiddelcompartiment te vullen, opent u het deksel van het compartiment. Vul het compartiment met glansspoelmiddel tot aan het MAX-niveau en sluit vervolgens het deksel. Zorg ervoor dat u het compartiment niet te vol maakt.

Veeg eventueel gemorste vloeistof op.

Om het glansspoelmiddelniveau te wijzigen, moet u de onderstaande stappen volgen voordat u de machine inschakelt:

- Open de klep van de vaatwasser.
- Schakel de vaatwasser in en druk op de knop "Programmaselectie" zodra de vaatwasser is aangezet.
- Houd de knop "Programmaselectie" ingedrukt totdat de melding "rA" van het scherm verdwijnt. U stelt het glansspoelmiddelniveau in nadat u het waterhardheidsniveau hebt ingesteld.
- De vaatwasser toont de laatste instelling.
- Wijzig het niveau in door op de knop "Programmaselectie" te drukken.
- Schakel de vaatwasser uit om de instelling op te slaan.

De fabrieksinstelling is "4".

Als het vaatwerk niet goed droogt of gevlekt is, verhoog dan het niveau. Als er zich blauwe vlekken vormen op uw vaatwerk, verlaag dan het niveau.

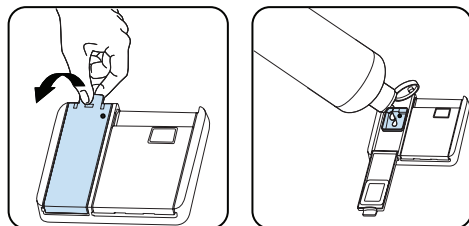

Niveau	Glansspoelmiddel-	Indicator
1	Glansspoelmiddel niet afgegeven	r1 wordt op het display getoond.
2	1 dosis afgegeven	r2 wordt op het display getoond.
3	2 doses afgegeven	r3 wordt op het display getoond.
4	3 doses afgegeven	r4 wordt op het display getoond.
5	4 doses afgegeven	r5 wordt op het display getoond.

5 LADEN VAN UW VAATWASMACHINE

Volg deze laadrichtlijnen voor de beste resultaten.

Door de huishoudelijke vaatwasmachine te laden volgens de capaciteit die door de fabrikant wordt aangegeven, draagt bij aan besparing van energie en water.

Handmatig voorspoelen van vaatgoed leidt tot verhoogd water- en energieverbruik en wordt niet aanbevolen. U kunt uw kopjes, glazen, glazen op pootjes, kleine borden, kommen, enz. in de bovenmand plaatsen. Laat lange tere glazen niet tegen elkaar staan want ze kunnen niet stabiel blijven staan en beschadigd raken.

Zet glazen en borden met lange stelen tegen de rand van de mand of het rek en niet tegen andere voorwerpen.

Plaats alle voorwerpen zoals kopjes, glazen en pannen met hun opening naar beneden in de vaatwasmachine, anders vullen ze zich met water.

Als uw machine een bestekmand heeft wordt u aangeraden om voor de beste resultaten deze te gebruiken.

Plaats alle grote (pannen, deksels, borden, schalen, enz.) en zeer vuile voorwerpen in de ondermand.

De vaat en het bestek dienen niet boven elkaar te worden geplaatst.

 **WAARSCHUWING:** Zorg dat de spoearmen vrij rond kunnen draaien.

 **WAARSCHUWING:** Zorg er na het laden van de vaat voor dat het openen van het vaatwasmiddelvak niet wordt belemmerd.

5.1 Aanbevelingen

Verwijder grote resten van de vaat voordat u het in de machine zet. Start de machine met een volle lading.

 Overlaad de laden niet en plaats de vaat niet in de verkeerde mand.

 **WAARSCHUWING:** Om mogelijk letsel te vermijden moeten messen met lange handvaten en scherpe punten met handvat/scherpe punt naar beneden of horizontaal in de mand worden gelegd.

Vier opklapbare rekken

Dankzij de opklapbare rekken kunt u grote items, zoals potten en pannen, gemakkelijker in de vaatwasser plaatsen. Elk deel kan afzonderlijk opgeklapt worden. U kunt de rekken opklappen of neerklappen, zoals getoond in onderstaande afbeeldingen.

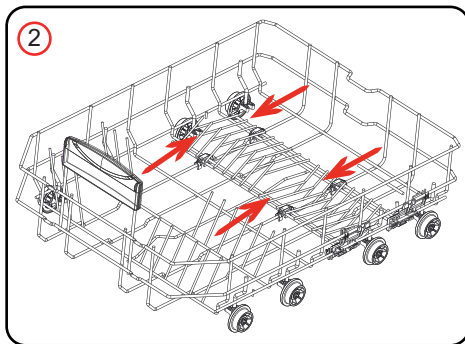
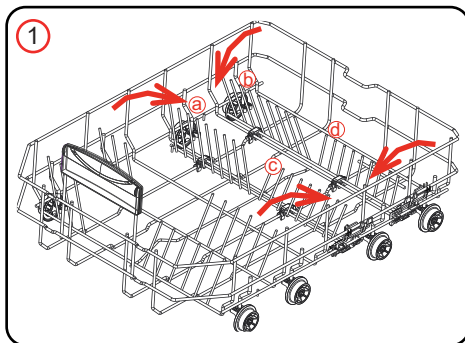

Bovenste korf

Hoogte-instelling

Draai de railstopclips, aan de uiteinden van de rails, naar de zijkanten om deze te openen (zoals op de afbeelding hieronder). Trek deze er dan uit en verwijder de korf. Verander de positie van de wielen en monteer de korf opnieuw op de rail. Vergeet niet om de railstopclips te sluiten. Als de bovenste korf in de hogere positie staat, dan kunt u grote voorwerpen, zoals pannen, in de onderste korf plaatsen.

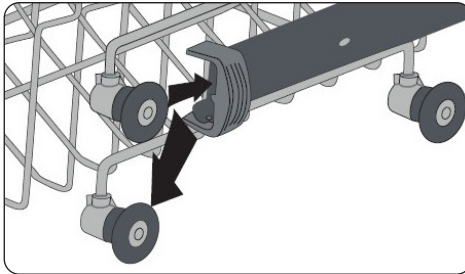
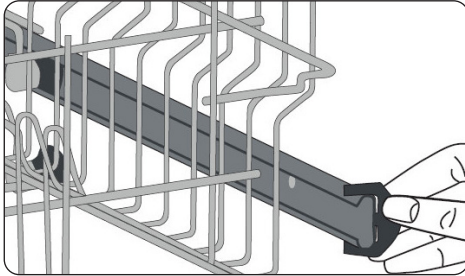

In hoogte verstelbaar rek (type met pinnen)

Dankzij de opklapbare rekken in de onderste korf kunt u grote items, zoals potten en pannen, in de vaatwasser plaatsen. Elk deel kan afzonderlijk opgeklapt worden. U kunt de opklapbare rekken zowel omhoog als omlaag klappen.

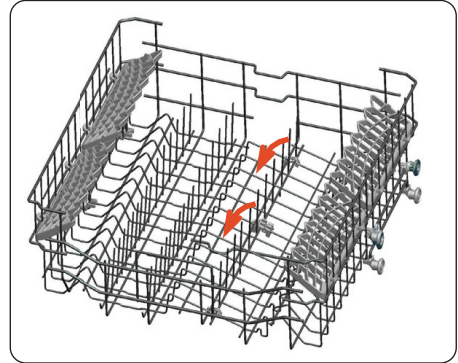

Bovenste bestekmand

De bovenste bestekmand is ontworpen voor het plaatsen van groot en klein bestek en gebruiksvoorwerpen.



WAARSCHUWING: Messen en andere scherpe voorwerpen moeten horizontaal in de bestekmand worden geplaatst.

5.2 Alternatieve lading manden

Onderste mand

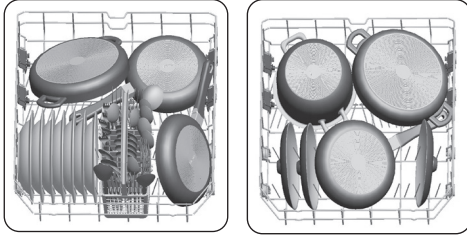

Bovenste korf

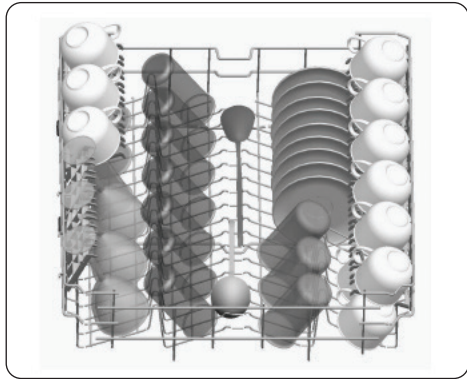

Incorrecte lading

Incorrecte lading kan slechte was- en droogprestaties veroorzaken. Volg de aanbevelingen van de fabrikant op voor een goed resultaat.

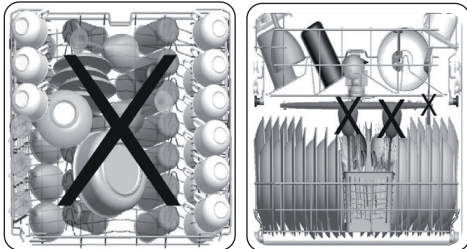

Voorwerpen die niet geschikt zijn voor de vaatwasser

- Sigarettenas, kaarsrestanten, gepolijste artikelen, verf, chemische middelen, ijzerlegeringen.
- Vorken, lepels en messen met houten, benen, ivoren of parelmoeren handvatten; verlijmd artikel, artikelen bevuild met bijtende, zure of basischemicaliën.
- Temperatuurgevoelige kunststoffen, koperen of vertinde voorwerpen.
- Aluminium en zilveren voorwerpen.
- Sommige delicate glazen, porselein met decoratieve opdruk; sommige kristallen voorwerpen, verlijmd bestek, loodkristallen glazen, snijplanken, voorwerpen van synthetische vezels.
- Absorberende voorwerpen zoals sponzen of keukenkleden.



BELANGRIJK: Koop in de toekomst vaatwasmachinebestendig keukengerei.

Belangrijke mededeling voor testlaboratoria

Voor gedetailleerde informatie voor tests volgens EN-normen en een softcopy van de gebruikershandleiding, stuurt u de naam van het model en het serienummer naar het volgende adres: dishwasher@standardtest.info

6 PROGRAMMATABEL

	P1	P2	P3	P4	P5	P6	P7	P8	P9
Programmanaam:	Eco	Slim 60°C - 70°C	Slim 50°C - 60°C	Slim 30°C - 50°C	Super 50' 65°C	Eenvoudige verzorging 60°C	Delicaat 40°C	Snelwas 30' 40°C	Voorwas
Soort bevuiling:	Standaardprogramma voor normaal bevulde dagelijkse vaat met verlaagd energie- en waterverbruik	Automatisch programma voor zwaar bevulde vaat	Automatisch programma voor normaal bevulde vaat	Automatisch programma voor normaal bevuld fijn vaatwerk.	Geschikt voor normaal bevulde dagelijkse vaat met een sneller programma.	Geschikt voor normaal bevulde dagelijkse vaat.	Geschikt voor licht bevuld teer vaatwerk.	Geschikt voor licht bevulde vaat en een snelle vaatwas.	Geschikt om vaat af te spoelen die u later wilt wassen.
Vuilgraad:	middelmatig	zwaar	middelmatig	middelmatig	middelmatig	middelmatig	licht	licht	licht
Hoeveelheid wasmiddel: A: 25 cm ³ B: 15 cm ³	A	A	A	A	A	A	A	A	
Programmaduur (u:min)	03:42	01:37 - 02:58	01:29 - 02:01	01:09 - 01:32	00:50	01:34	01:14	00:30	00:15
Elektriciteitsverbruik (kWh/cyclus)	0,873	1,900 - 1,250	1,325 - 1,050	0,850 - 0,650	1,000	1,280	0,800	0,650	0,020
Waterverbruik (liter/cyclus)	9,0	11,8 - 24,0	10,9 - 18,5	10,6 - 17,7	9,5	14,4	13,9	10,9	4,2

De programmaduur kan wijzigen naar gelang de hoeveelheid vaat, de watertemperatuur, de omgevingstemperatuur en gekozen extra functies.

- Waarden die zijn gegeven voor programma's buiten het ecoprogramma zijn slechts ter indicatie.
- Het ecoprogramma is geschikt om normaal bevuilde vaat te wassen. Dit is voor dit doel het meest efficiënte programma als het gaat om de combinatie van energie- en waterverbruik, en het wordt gebruikt om de naleving van de wetgeving van het eco-ontwerp van de EU vast te stellen.
- Het wassen van vaat in een huishoudelijke vaatwasmachine verbruikt doorgaans minder energie en water in de gebruiksfase dan met de hand afwassen als de huishoudelijke vaatwasmachine wordt gebruikt volgens de instructies van de fabrikant.
- Gebruik voor korte programma's alleen vaatwaspoeder.
- Korte programma's omvatten geen droogstap.
- Om het drogen te bevorderen, bevelen wij aan de deur na de droogcyclus een stukje te openen.
- U kunt naar de productdatabase gaan waar informatie van het model is opgeslagen door de QR-code op het energielabel te lezen.
-  **OPMERKING:** Volgens de voorschriften 1016/2010 en 1059/2010 kunnen de verbruikswaarden van het ecoprogramma variëren. Deze tabel is in lijn met voorschriften 2019/2022 en 2017/2022.

7 BEDIENINGSPANEEL

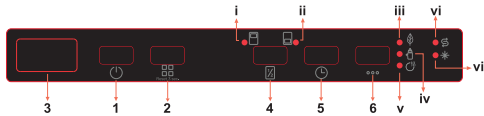

1. Aan/Uit-knop

2. Knop "Programmaselectie"

3. Display

4. Knop "Halve lading"

i. Led "Halve lading bovenste korf"

ii. i. Led "Halve lading onderste korf"

5. Knop "Vertraging"

6. Knop "Optie"

iii. Led "Energiebesparing"

iv. Led "Extra hygiëne"

v. Led "Extra droog"

vi. Waarschuwsled voor het zout

vii. Waarschuwsled voor het glansspol-middel

1. Knop "Aan/Uit"

Schakel de machine in door op de Aan/Uit-knop te drukken. Wanneer de machine is ingeschakeld, verschijnt "--" op het display (3).

2. Knop "Programmaselectie"

Selecteer het geschikte programma door op de knop "Programmaselectie" te drukken. Het programma start automatisch wanneer u de klep sluit.

3. Display

Tijdens de werking toont het display afwisselend het nummer en de totale tijd van het gekozen programma en de resterende tijd.

4. Knop "Halve belading"

Druk op de knop "Halve belading" om het gedeelte van de vaatwasser te selecteren dat de af te wassen vaat bevat. U kunt beide korven (i, ii), alleen de bovenste korf (i) of alleen de onderste korf (ii) selecteren. Druk op de knop totdat de led van de korf met het af te wassen vaatwerk gaat branden. Vaatwerk in andere secties wordt niet afgewassen. Een programma niet compatibel is met de functie "Halve belading", dan klinkt er een zoemer.

5. Knop "Vertraging"

Druk op de knop "Vertraging" om de starttijd van een programma met 1, 6 of 19 uur uit te stellen. Als u één keer op de knop drukt, dan wordt de starttijd 1 uur uitgesteld. Als u herhaaldelijk drukt, dan wordt de vertragingstijd verlengd. Druk op de knop "Vertraging" om de uitgestelde starttijd te wijzigen of te annuleren. Als u de vaatwasser uitschakelt terwijl de vertragingstimer is geactiveerd, dan wordt de vertragingstijd geannuleerd.

6. Knop "Optie"

Druk één keer op de knop "Optie" om de optie "Energiebesparing" in te schakelen. Wanneer u deze activeert, dan licht de led (iii) "Energiebesparing" op. Het automatische klepeningsysteem wordt aan het einde van het programma ingeschakeld. Hierdoor werkt de vaatwasser bij lage wastemperaturen om het energieverbruik te verminderen en de droogprestaties te verbeteren. Druk twee keer op de knop "Optie" om de functie "Extra hygiëne" te activeren. Wanneer u deze activeert, gaat de led "Extra hygiëne" (iv) branden, zodat de wastemperatuur en -duur veranderen op het geselecteerde programma. Dit zorgt voor een hygiënischere afwasbeurt.

Als u een derde keer op de knop "Optie" drukt, dan activeert u de functie "Extra drogen".

Wanneer u deze activeert, gaat de led "Extra drogen" branden, zodat er extra verwarm-/droogstappen aan het geselecteerde programma toegevoegd worden.

Druk herhaaldelijk op de knop om de compatibele functies samen te activeren of de functies uit te schakelen. Alle optieleids gaan uit.

Als u een extra functie gebruikt hebt tijdens het laatste vaatwasprogramma, dan blijft deze functie ook actief bij het volgende vaatwasprogramma. Om deze functie bij het nieuw gekozen vaatwasprogramma te annuleren, drukt u op de knop "Optie" totdat de led op de knop uitgaat.

 **OPMERKING:** Als u besluit het geselecteerde programma niet te starten, raadpleeg dan de hoofdstukken "Een programma veranderen" en "Een programma annuleren".

 **OPMERKING:** Als er onvoldoende onthardingszout is, dan gaat de waarschuwsled

voor het zout (vi) branden om aan te geven dat u het zoutcompartiment bij moet vullen.

OPMERKING: Als er onvoldoende glansspoelmiddel is, dan gaat de waarschuwingsled voor het glansspoelmiddel (vii) branden om aan te geven dat u het glansspoelmiddelcompartiment bij moet vullen.

Een programma veranderen

Volg de onderstaande stappen om een programma te veranderen, terwijl dit uitgevoerd wordt.



OPMERKING: Open de klep eerst een klein stukje om een programma te stoppen voordat het klaar is, om te voorkomen dat er water wordt gemorst.

Een programma annuleren

Volg de onderstaande stappen om een programma te annuleren, terwijl dit uitgevoerd wordt.



De machine uitschakelen



OPMERKING: Als u geen enkele knop indrukt, dan schakelt de vaatwasser na 15 minuten automatisch uit.

OPMERKING: Maak de klep niet open voordat een programma is voltooid.

OPMERKING: Zet de klep aan het einde van een wasprogramma iets open om het droogproces te versnellen.

OPMERKING: Als de klep van de vaatwasser geopend is of als de stroomtoevoer naar de vaatwasser tijdens het gebruik onderbroken wordt, dan wordt het programma voortgezet als de klep gesloten wordt of als de stroomtoevoer weer hersteld is.

OPMERKING: De zoemer klinkt 5 keer met tussenpozen van 5 minuten (na 0, 5, 10 en 15 minuten) in totaal 4 verschillende keren aan

het einde van het programma.

Geluidsinstelling zoemer

Volg de onderstaande stappen om het geluidsniveau van de zoemer te wijzigen:

1. Open de klep en houd tegelijkertijd de knoppen "Vertraging" (5) en "Optie" (6) gedurende 3 seconden ingedrukt.
2. Als de geluidsinstelling wordt herkend, dan laat de zoemer een lang geluid horen. De machine geeft het laatst ingestelde niveau weer, van "S0" tot "S3".
3. Om het geluidsniveau te verlagen drukt u op de knop "Vertraging" (5). Om het geluidsniveau te verhogen, drukt u op de knop "Optie" (6).
4. Om het gekozen geluidsniveau op te slaan, schakelt u het apparaat uit. Niveau "S0" betekent dat alle geluiden uitgeschakeld zijn. De fabrieksinstelling is "S3".

Energiebesparingsmodus

Om de energiebesparingsmodus te activeren of deactiveren, volgt u de onderstaande stappen:

1. Open de klep en houd tegelijkertijd de knoppen "Halve belading" (4) en "Vertraging" (5) gedurende 3 seconden ingedrukt.
 2. Na 3 seconden toont de machine de laatste instelling, "IL1" of "IL0".
 3. Als de energiebesparingsmodus is geactiveerd, dan wordt "IL1" getoond. In deze modus gaat de binnenverlichting 4 minuten na het openen van de klep uit en schakelt de machine na 15 minuten zonder activiteit uit om energie te besparen.
 4. Als de energiebesparingsmodus is gedeactiveerd, dan wordt "IL0" getoond. Als de energiebesparingsmodus is uitgeschakeld, dan brandt de binnenverlichting zolang de klep open is en blijft de machine altijd ingeschakeld, tenzij deze door de gebruiker wordt uitgeschakeld.
 5. Om de geselecteerde instelling op te slaan, schakelt u de machine uit.
- In de fabrieksinstellingen is de energiebesparingsmodus geactiveerd.

Natuurlijke-ionentechnologie (afhankelijk van het model)

Deze functie zorgt dankzij de ionentechnologie voor extra hygiëne van de vaatwasser. U activeert de functie "Natuurlijke-ionentechnologie" door de knop "Halve belading" (4) gedurende 3 seconden ingedrukt te houden. Ondertussen telt het display van 1 tot 3. Na 3 seconden verschijnt "Ion" op het scherm. Deze melding geeft aan dat de functie "Natuurlijke-ionentechnologie" geactiveerd is. Laat de knop los nadat "Ion" wordt weergegeven. Als er 24 uur na activering van de functie "Natuurlijke-ionentechnologie" geen tussenkomst is van de gebruiker, dan wordt deze automatisch geannuleerd.



OPMERKING: Als u de vaatwasser uitzet, dan wordt de functie "Natuurlijke-ionentechnologie" geannuleerd.



OPMERKING: de functie "Natuurlijke-ionentechnologie" werkt niet met elk programma.



OPMERKING: Als de functie "Natuurlijke-ionentechnologie" geactiveerd is, dan brandt de led "Natuurlijke-ionentechnologie" gedimd als u de klep van de vaatwasser opent.

Infoled 2.1 (modelafhankelijk)

- Aan de onderkant van de vaatwasser is een infoled geplaatst.

Het licht van deze led schijnt op de vloer om de huidige status van de vaatwasser aan te geven tijdens het afwassen.

Ledindicatielampje	Machinesstatus
Rood, continu	De machine draait een programma.
Rood, knipperend	Er is een programma geannuleerd.
Rood, snel knipperend	De machine heeft een storing. Raadpleeg de sectie "Automatische storingswaarschuwingen en wat u dan moet doen".
Groen, continu	Een programma is voltooid.

8 REINIGING EN ONDERHOUD

Het is van belang uw vaatwasmachine te reinigen om de levensduur van de machine te verlengen.

Zorg ervoor dat de instelling voor waterontharding (indien aanwezig) correct is uitgevoerd en de juiste hoeveelheid wasmiddel wordt gebruikt om kalkaanslag te voorkomen. Vul het zoutcompartiment bij als het lampje van de zoutsensor gaat branden.

Met de tijd kunnen er in uw vaatwasmachine olieresten of kalkaanslag ophopen. Indien dit gebeurt:

- Vul het wasmiddelvak maar plaats geen vaat. Selecteer een programma met een hoge temperatuur en draai dit met een lege vaatwasmachine. Als dit uw vaatwasmachine niet voldoende reinigt, kunt u een reinigingsmiddel gebruiken dat bestemd is voor vaatwasmachines.
- Reinig het apparaat regelmatig iedere maand om zijn levensduur te verlengen.
- Veeg de deurrubbers regelmatig met een vochtige doek om eventuele opgehoopte resten of vreemde voorwerpen te verwijderen.

8.1 Filters

Reinig de filters en sproeiarmen minstens eenmaal per week. Indien er voedselresten of vreemde voorwerpen op de grove en fijne filters zijn achtergebleven, verwijdert u de filters en reinigt u ze grondig met water.

- a)** Microfilter **b)** Grove filter
c) Metalen filter

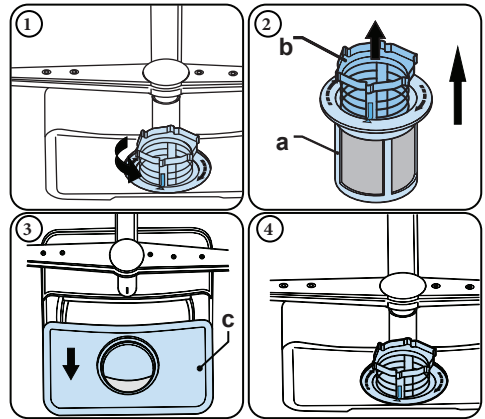

Om de filtercombinatie te verwijderen en te reinigen draait u deze naar links en verwijdert u deze met een optillende beweging (1). Trek het grove filter uit het microfilter (2). Trek daarna het metalen filter eruit (3). Spoel het filter met veel water totdat het vrij is van resten. De filter terugplaatsen. Zet de filters in elkaar en draai het geheel naar rechts (4).

- Gebruik uw vaatwasmachine nooit zonder filter.
- Het onjuist plaatsen van het filter zal de waseffectiviteit verminderen.
- Schone filters zijn van belang om de machine correct te laten werken.

8.2 Sproeiarmen

Zorg dat de sproeigaten niet verstopt zijn en dat er geen voedselresten of vreemd voorwerp aan de sproeiarmen kleeft. Verwijder de sproeiarmen bij verstopping en reinig ze onder de kraan. Om de bovensproeiarm te verwijderen, ontdoet u hem van de moer die hem om zijn plaats houdt door deze naar rechts te draaien en vervolgens naar beneden te trekken. Zorg dat de moer goed vastzit bij het terugzetten van de bovensproeiarm.

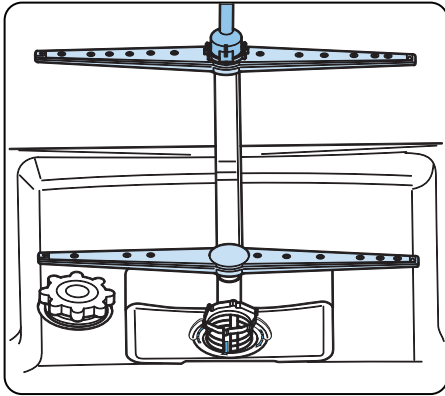

8.3 Spoelpomp

Grote voedselresten of vreemde voorwerpen die niet door de filters werden opgevangen, kunnen de pomp voor het afvoerwater verstopen. Het spoelwater bevindt zich dan bovenop het filter.

⚠ Waarschuwing: risico op snijwonden!
Zorg er bij het reinigen van de pomp voor het afvoerwater voor dat u zichzelf niet bezeerd aan glasscherven of puntige voorwerpen.

In dit geval:

1. Trek als eerste altijd de stekker van het apparaat uit het stopcontact.
2. Neem de manden uit.
3. Verwijder de filters.
4. Schep het water uit. Gebruik indien nodig een spons.
5. Controleer het gebied en verwijder vreemde voorwerpen.
6. Installeer de filters.
7. Plaats de manden terug.

9 PROBLEEMOPLOSSING

FAULT	MOGELIJKE OORZAAK	PROBLEEMOPLOSSING
Het programma start niet.	De stekker van uw vaatwasser zit niet in het stopcontact.	Steek de stekker van uw vaatwasser in het stopcontact.
	De vaatwasser is niet ingeschakeld.	Schakel de vaatwasser in door op de knop "Aan/Uit" te drukken.
	Zekering doorgebrand.	Controleer uw zekeringen in huis.
	De watertoevoer kraan is dicht.	Draai de kraan open.
	De klep van uw vaatwasser staat open.	Sluit de klep van de vaatwasser.
	De watertoevoerslang en machinefilters zijn verstopt.	Controleer de watertoevoerslang en de machinefilters en zorg ervoor dat deze niet verstopt zijn.
Er blijft water in de vaatwasser staan.	De waterafvoerslang is verstopt of gedraaid.	Controleer de afvoerslang, maak deze dan schoon of zorg dat deze niet meer verdraaid is.
	De filters zijn verstopt.	Maak de filters schoon.
	Het programma is nog niet afgelopen.	Wacht tot het programma is afgelopen.
De vaatwasser stop tijdens het afwassen.	Stroomstoring.	Controleer de netspanning.
	Wtertoeverstoring.	Controleer e waterkraan.
De vaatwasser schudt en schokt tijdens de werking	De sproeiarm raakt het vaatwerk in de onderste korf.	Verplaats of verwijder voorwerpen die de proeiarm blokkeren.
Er blijven voedselresten achter op de vaat.	U hebt de vaat verkeerd geplaatst of het sproeiwater bereikt de vuile vaat niet.	Maak de korven niet te vol.
	De vaat staat tegen elkaar aan.	Plaats de vaat volgens de instructies in het hoofdstuk over het inruimen van de vaatwasser.
	Onvoldoende afwasmiddel gebruikt.	Gebruik de juiste hoeveelheid afwasmiddel, zoals aangegeven in de programmatafel.
	Verkeerd wasprogramma geselecteerd.	Gebruik de informatie in de programmatafel om het best geschikte programma te kiezen.
	De sproeiarm is verstopt met voedselresten.	Maak de gaten in de sproeiarmen schoon met een dun voorwerp.
	De filters of waterafvoerpomp zijn verstopt of het filter is verkeerd geplaatst.	Controleer of de afvoerslang en de filters correct zijn gemonteerd.

FAULT	MOGELIJKE OORZAAK	PROBLEEMOPLOSSING
Er blijven witachtige vlekken op de vaat achter.	Onvoldoende afwasmiddel gebruikt.	Gebruik de juiste hoeveelheid afwasmiddel, zoals aangegeven in de programmatabel.
	De dosering van het glansspoelmiddel en/of het wateronthardingsniveau is te laag ingesteld.	Verhoog de dosering van het glansspoelmiddel en/of het wateronthardingsniveau.
	Hoog waterhardheidsniveau.	Verhoog het wateronthardingsniveau en voeg zout toe.
	Deksel van het zoutcompartiment niet goed gesloten.	Controleer of het deksel van het zoutcompartiment goed gesloten is.
De vaat droogt niet.	U hebt de optie "Drogen" niet geselecteerd.	Selecteer een programma die de optie "Drogen" omvat.
	Glansspoelmiddeldosering van het te laag ingesteld	Verhoog de instelling van de glansspoelmiddeldosering.
Er vormen zich roestvlekken op het vaatwerk.	De RVS-kwaliteit van het servies of bestek is niet toereikend.	Gebruik alleen vaatwasmachinebestendig servies of bestek.
	Hoog zoutgehalte in het waswater.	Stel het waterhardheidsniveau in met behulp van de waterhardheidstabel.
	Deksel van het zoutcompartiment niet goed gesloten.	Controleer of het deksel van het zoutcompartiment goed gesloten is.
	Te veel zout gemorst in de vaatwasser toen u het compartiment vulde met zout.	Gebruik een trechter bij het vullen van het zoutcompartiment om morsen te voorkomen.
	Gebrekkige netvoedingaarding.	Neem onmiddellijk contact op met een gekwalificeerde elektricien.
Het afwasmiddel blijft achter in het compartiment.	Er is afwasmiddel toegevoegd terwijl het compartiment nat was.	Zorg ervoor dat het compartiment voor afwasmiddel droog is voordat u het gebruikt.

AUTOMATISCHE FOUTMELDINGEN EN WAT TE DOEN

STORINGSCODE	MOGELIJKE OORZAAK	WAT TE DOEN
FF	Storing in het watertoevoersysteem	Zorg ervoor dat de watertoevoer kraan openstaat en er water stroomt.
		Haal de toevoerslang los van de kraan en reinig het filter in de slang.
		Neem contact op met de servicedienst als de fout aanhoudt.
F5	Storing in het druksysteem	Neem contact op met de servicedienst.
F3	Voortdurende watertoevoer	Draai de kraan dicht en neem contact op met de servicedienst.
F2	Kan water niet wegpompen	Waterafvoerslang en filters kunnen verstopt zitten.
		Annuleer het programma.
		Neem contact op met de servicedienst als de fout aanhoudt.
F8	Verwarmingsfout	Neem contact op met de servicedienst.
F1	Overstroming	Zet de machine uit en draai de kraan dicht.
		Neem contact op met de servicedienst.
F7	Oververhitting	Neem contact op met de servicedienst.
F9	Fout in positie van de verdeler	Neem contact op met de servicedienst.
F6	Defecte warmtesensor	Neem contact op met de servicedienst.
HI	Storing met hoogspanning	Neem contact op met de servicedienst.
LO	Storing met laagspanning	Neem contact op met de servicedienst.

De installatie- en reparatieprocedures moeten altijd worden uitgevoerd door de erkende servicemonteur om eventuele risico's te vermijden. De fabrikant kan niet aansprakelijk worden gesteld voor schade die kan voortvloeien uit procedures die zijn uitgevoerd door onbevoegde personen. Reparaties mogen alleen worden uitgevoerd door monteurs. Zorg er bij vervanging van onderdelen voor dat er alleen originele reserveonderdelen worden gebruikt.

Onjuiste reparaties of het gebruik van onderdelen die niet origineel zijn, kunnen behoorlijke schade veroorzaken en is aanzienlijk risicovol voor de gebruiker.

De contactinformatie van uw klantenservice vindt u op de achterkant van dit document.

Originele reserveonderdelen, die relevant zijn voor de machinewerking volgens de overeenkomstige eco-ontwerpverordening, zijn verkrijgbaar bij de klantenservice gedurende minstens 10 jaar nadat uw apparaat binnen de Europese Economische Ruimte op de markt werd gebracht.



Points de collecte sur www.quefairedemesdechets.fr
Privilégiez la réparation ou le don de votre appareil !



Vestel Holland B.V. Germany Branch
Office Parking 6, 85748 Garching
Germany



52529821