

# LAURUS

GR Πλυντήριο πιάτων / οδηγίες χρήσης





LSV60-4

## Συγχαρητήρια για την επιλογή αυτού του προϊόντος.

Αυτό το εγχειρίδιο χρήστη περιέχει σημαντικές πληροφορίες σχετικά με την ασφάλεια, καθώς και οδηγίες για τη λειτουργία και συντήρηση της συσκευής.

Αφιερώστε χρόνο για να διαβάσετε αυτό το εγχειρίδιο χρήστη πριν χρησιμοποιήσετε τη συσκευή και φυλάξτε το για να ανατρέχετε σε αυτό μελλοντικά.

Εικονίδιο	Τύπος	Σημασία
	<b>ΠΡΟΕΙΔΟΠΟΙΗΣΗ</b>	Κίνδυνος σοβαρού τραυματισμού ή θανάτου
	<b>ΚΙΝΔΥΝΟΣ ΗΛΕΚΤΡΟΠΛΗΞΙΑΣ</b>	Κίνδυνος επικίνδυνης τάσης
	<b>ΦΩΤΙΑ</b>	Κίνδυνος φωτιάς
	<b>ΠΡΟΣΟΧΗ</b>	Κίνδυνος τραυματισμού ή υλικής βλάβης
	<b>ΣΗΜΑΝΤΙΚΟ / ΣΗΜΕΙΩΣΗ</b>	Σωστή λειτουργία του συστήματος

# ΠΕΡΙΕΧΟΜΕΝΑ

<b>1 ΟΔΗΓΙΕΣ ΑΣΦΑΛΕΙΑΣ .....</b>	<b>1</b>
1.1 Γενικές προειδοποιήσεις ασφάλειας .....	1
1.2 Κατά τη χρήση .....	3
<b>2 ΕΓΚΑΤΑΣΤΑΣΗ.....</b>	<b>6</b>
2.1 Τοποθέτηση πλυντηρίου .....	6
2.2 Εύκαμπτος σωλήνας εισαγωγής νερού .....	6
2.3 Εύκαμπτος σωλήνας αποχέτευσης .....	7
2.4 Ηλεκτρική σύνδεση.....	7
<b>3 ΤΕΧΝΙΚΕΣ ΠΡΟΔΙΑΓΡΑΦΕΣ .....</b>	<b>8</b>
3.1 Γενική Εμφάνιση.....	8
3.2 Τεχνικές προδιαγραφές.....	8
<b>4 ΠΡΙΝ ΑΠΟ ΤΗ ΧΡΗΣΗ ΤΗΣ ΣΥΣΚΕΥΗΣ .....</b>	<b>10</b>
4.1 Προετοιμασία του πλυντηρίου για πρώτη χρήση.....	10
4.2 Χρήση αποσκληρυντικού άλατος (ΑΝ ΔΙΑΤΙΘΕΤΑΙ) .....	10
4.3 Γεμίστε το άλας (ΑΝ ΔΙΑΤΙΘΕΤΑΙ) .....	10
4.4 Ταινία δοκιμής.....	11
4.5 Πίνακας σκληρότητας νερού.....	11
4.6 Σύστημα αποσκληρυνσης νερού .....	11
4.7 Ρύθμιση .....	11
4.8 Χρήση απορρυπαντικού .....	12
4.9 Πλήρωση με απορρυπαντικό.....	12
4.10 Χρήση συνδυαστικών απορρυπαντικών.....	12
4.11 Χρήση λαμπруντικού.....	12
4.12 Πλήρωση με λαμπруντικό και ρύθμιση .....	13
<b>5 ΤΟΠΟΘΕΤΗΣΗ ΤΩΝ ΣΚΕΥΩΝ ΣΤΟ ΠΛΥΝΤΗΡΙΟ ΠΙΑΤΩΝ .....</b>	<b>14</b>
5.1 Υποδείξεις .....	14
5.2 Εναλλακτικά γεμίσματα του καλαθιού .....	16
<b>6 ΠΙΝΑΚΑΣ ΠΡΟΓΡΑΜΜΑΤΩΝ .....</b>	<b>17</b>
<b>7 Ο ΠΙΝΑΚΑΣ ΕΛΕΓΧΟΥ.....</b>	<b>18</b>
<b>8 ΚΑΘΑΡΙΣΜΟΣ ΚΑΙ ΣΥΝΤΗΡΗΣΗ .....</b>	<b>21</b>
8.1 Φίλτρα.....	21
8.2 Βραχίονες ψεκασμού .....	21
8.3 Αντλία αποστράγγισης.....	22
<b>9 ΕΠΙΛΥΣΗ ΠΡΟΒΛΗΜΑΤΩΝ .....</b>	<b>23</b>

# 1 ΟΔΗΓΙΕΣ ΑΣΦΑΛΕΙΑΣ

## 1.1 Γενικές προειδοποιήσεις ασφάλειας

- Διαβάστε προσεκτικά αυτές τις οδηγίες πριν χρησιμοποιήσετε τη συσκευή και φυλάξτε αυτό το εγχειρίδιο για μελλοντική αναφορά.

 Ελέγξτε τη συσκευασία του πλυντηρίου σας πριν από την εγκατάσταση, καθώς και την εξωτερική επιφάνεια του πλυντηρίου αφού αφαιρεθεί η συσκευασία. Μη λειτουργήσετε το πλυντήριο αν παρατηρήσετε ζημιά ή αν έχει ανοιχτεί η συσκευασία.

- Τα υλικά συσκευασίας προστατεύουν το πλυντήριο από οποιαδήποτε ζημιά μπορεί να προκύψει κατά τη μεταφορά. Τα υλικά συσκευασίας είναι φιλικά προς το περιβάλλον καθώς είναι ανακυκλώσιμα. Η χρήση ανακυκλωμένων υλικών μειώνει την κατανάλωση πρώτων υλών και μειώνει την παραγωγή αποβλήτων.

 Η συσκευή αυτή μπορεί να χρησιμοποιηθεί από παιδιά ηλικίας 8 ετών και άνω, από άτομα με μειωμένες σωματικές, αισθητηριακές και διανοητικές ικανότητες, ή από άτομα χωρίς εμπειρία και γνώση, εφόσον τους παρέχεται επίβλεψη ή καθοδήγηση σχετικά με την ασφαλή χρήση της συσκευής και εφόσον κατανοούν τους κινδύνους που περιλαμβάνονται. Δεν πρέπει να επιτρέπεται σε παιδιά να παίζουν με το πλυντήριο.

 Αφαιρέστε τη συσκευασία και κρατήστε την μακριά από παιδιά.

 Φυλάτε το απορρυπαντικό και το λαμπруντικό μακριά από παιδιά.

 Μπορεί να παραμένει κάποιο υπόλειμμα μέσα στο πλυντήριο μετά από την πλύση. Κρατήστε τα παιδιά μακριά από το πλυντήριο όταν αυτό είναι ανοιχτό.

Προειδοποιήσεις εγκατάστασης



- Επιλέξτε μια κατάλληλη, ασφαλή και ασφαλή θέση για την εγκατάσταση του πλυντηρίου σας.
- Θα πρέπει να χρησιμοποιούνται μόνο αυθεντικά ανταλλακτικά σε αυτό το πλυντήριο.

  Αποσυνδέστε το πλυντήριο πριν από την εγκατάσταση.

 Η εγκατάσταση του πλυντηρίου πρέπει να πραγματοποιηθεί μόνο από εξουσιοδοτημένο προσωπικό σέρβις. Η εγκατάσταση από οποιονδήποτε εκτός από εξουσιοδοτημένο προσωπικό μπορεί να επιφέρει ακύρωση της εγγύησης.

 Επιβεβαιώστε ότι το σύστημα ηλεκτρικών ασφαλειών στον χώρο σας έχει συνδεθεί σύμφωνα με τους κανονισμούς ασφαλείας.

 Όλες οι ηλεκτρικές συνδέσεις πρέπει να αντιστοιχούν στις τιμές της ονομαστικής πινακίδας.

  Βεβαιωθείτε πως η συσκευή δεν πατάει επάνω στο καλώδιο παροχής ηλεκτρικού ρεύματος.

 Ποτέ μη χρησιμοποιείτε καλώδιο επέκτασης ή πολύπριζο για την πραγματοποίηση της σύνδεσης.

 Θα πρέπει να εξασφαλίζεται εύκολη πρόσβαση στο βύσμα μετά από την εγκατάσταση του πλυντηρίου.

- Μετά την εγκατάσταση, λειτουργήστε τη συσκευή χωρίς σκέυή την πρώτη φορά.

 Η συσκευή δεν πρέπει να είναι συνδεδεμένη στο ρεύμα κατά την τοποθέτηση.

 Πάντοτε χρησιμοποιείτε το προστατευόμενο βύσμα που παρέχεται με τη συσκευή.

 Αν το ηλεκτρικό καλώδιο υποστεί ζημιά, θα πρέπει να αντικατασταθεί από αρμόδιο ηλεκτρολόγο.

- Συνδέστε τον εύκαμπτο σωλήνα απευθείας στη βρύση εισαγωγής νερού. Η πίεση παροχής της βρύσης θα πρέπει να είναι τουλάχιστον 0.03 MPa και το πολύ 1 MPa. Αν η Πίεση υπερβαίνει το 1 MPa, πρέπει να εγκατασταθεί ανακουφιστική βαλβίδα στο μήκος της σύνδεσης.

## 1.2 Κατά τη χρήση

- Το πλυντήριο αυτό προορίζεται για οικιακή χρήση. Μην το χρησιμοποιείτε για οποιονδήποτε άλλο σκοπό. Η εμπορική χρήση του επιφέρει ακύρωση της εγγύησης.

 Μην στέκεστε, μην κάθεστε και μην τοποθετείτε φορτία επάνω στην ανοιχτή πόρτα του πλυντηρίου πιάτων.

 Χρησιμοποιείτε μόνο απορρυπαντικά και λαμπруντικά που παράγονται

Ειδικά για πλυντήρια πιάτων. Η εταιρεία μας δεν φέρει ευθύνη για οποιαδήποτε ζημιά προκύψει λόγω εσφαλμένης χρήσης.

 Μην πίνετε νερό από το πλυντήριο.

 Λόγω κινδύνου έκρηξης, μην τοποθετείτε οποιουδήποτε χημικούς διαλύτες μέσα στην περιοχή πλύσης της συσκευής.

- Ελέγξτε τη θερμική αντοχή πλαστικών σκευών πριν τα πλύνετε στο πλυντήριο.

 Τοποθετείτε στο πλυντήριο μόνο σκεύη που είναι κατάλληλα για πλύσιμο σε πλυντήριο πιάτων και προσέχετε να μην παραγεμίσετε τα καλάθια.

 Μην ανοίγετε την πόρτα ενώ το πλυντήριο βρίσκεται σε λειτουργία, μπορεί να χυθεί έξω ζεστό νερό. Διατάξεις ασφάλειας διακόπτουν τη λειτουργία του πλυντηρίου αν ανοίξει η πόρτα του.

 Η πόρτα του πλυντηρίου δεν πρέπει να παραμένει ανοιχτή. Μπορεί να προκληθεί ατύχημα.

 Τοποθετείτε τα μαχαίρια και άλλα αιχμηρά αντικείμενα στο καλάθι για τα μαχαιροπίρουνα με την αιχμηρή πλευρά προς τα κάτω.

 Για μοντέλα με αυτόματο σύστημα ανοίγματος πόρτας, όταν έχει ενεργοποιηθεί η επιλογή Εξοικονόμησης ενέργειας, η πόρτα ανοίγει κατά την ολοκλήρωση ενός προγράμματος. Για να μην προκληθεί ζημιά στο πλυντήριο πιάτων, μην επιχειρείτε να κλείσετε την πόρτα για ένα λεπτό μετά το άνοιγμά της. Για αποτελεσματικό στέγνωμα, κρατήστε την πόρτα ανοιχτή για 30 λεπτά μετά την ολοκλήρωση ενός προγράμματος. Μην στέκεστε μπροστά από την πόρτα αφού ακουστεί το ηχητικό σήμα του αυτόματου ανοίγματος.

 Σε περίπτωση δυσλειτουργίας, η επισκευή θα πρέπει να εκτελείται μόνο από εξουσιοδοτημένη εταιρεία σέρβις, διαφορετικά μπορεί να ακυρωθεί η εγγύηση.

 Πριν από την εργασία επισκευής, το πλυντήριο θα πρέπει να αποσυνδέεται από την παροχή ρεύματος. Μην τραβάτε το καλώδιο για να αποσυνδέσετε το πλυντήριο. Κλείστε τη βρύση νερού.

 Η λειτουργία σε χαμηλή τάση προκαλεί πτώση απόδοσης.

 Για λόγους ασφάλειας, αποσυνδέετε το βύσμα αφού ολοκληρωθεί το πρόγραμμα.

 Για την αποφυγή ηλεκτροπληξίας, μην αποσυνδέετε το πλυντήριο με βρεγμένα χέρια.

 Τραβήξτε το βύσμα για αποσύνδεση του πλυντηρίου από την παροχή ρεύματος, ποτέ μην τραβάτε το καλώδιο.



## 2 ΕΓΚΑΤΑΣΤΑΣΗ

### 2.1 Τοποθέτηση πλυντηρίου

Κατά την τοποθέτηση του πλυντηρίου, διαλέξτε μια θέση από όπου μπορείτε να βάζετε και να βγάζετε εύκολα τα σκεύη. Μην βάζετε το πλυντήριο σε περιοχή όπου η θερμοκρασία περιβάλλοντος πέφτει κάτω από 0°C.

Διαβάστε όλες τις προειδοποιήσεις που βρίσκονται στη συσκευασία πριν αφαιρέσετε τη συσκευασία και τοποθετήσετε το πλυντήριο.

Τοποθετήστε το πλυντήριο κοντά σε βρύση και αποχέτευση νερού. Λάβετε υπόψη πως οι συνδέσεις δεν μπορούν να τροποποιηθούν αφού τοποθετηθεί το πλυντήριο.

Μην πιάνετε το πλυντήριο από την πόρτα ή από τον πίνακα ελέγχου.

Αφήστε επαρκή απόσταση γύρω από το πλυντήριο για να το μετακινήτε εύκολα κατά τον καθαρισμό του.

 Διασφαλίστε ότι οι εύκαμπτοι σωλήνες εισόδου και εξόδου νερού δεν συμπιέζονται και δεν παρεμποδίζονται, καθώς και ότι το πλυντήριο δεν στέκεται πάνω στο ηλεκτρικό καλώδιο κατά την τοποθέτηση.

Ρυθμίστε τα πόδια ώστε το πλυντήριο να είναι επίπεδο και οριζόντιο. Το πλυντήριο θα πρέπει να τοποθετηθεί σε επίπεδο δάπεδο, διαφορετικά δεν θα είναι σταθερό και η πόρτα του πλυντηρίου δεν θα κλείνει σωστά.

 Εγκαταστήστε το διακοσμητικό πλαίσιο όπως υποδεικνύεται στο φύλλο οδηγιών συναρμολόγησης. Διαφορετικά, η πόρτα μπορεί να μην ανοίγει σωστά και να προκύψει πρόβλημα διαρροής ατμού.

#### Σύνδεση νερού

Συστήνουμε να συνδέετε ένα φίλτρο στην εισαγωγή νερού για την αποτροπή πρόκλησης ζημιάς στο πλυντήριο λόγω ρύπων (άμμου, σκουριάς, κ.τ.λ.) από την

εσωτερική υδραυλική εγκατάσταση. Αυτό βοηθά επίσης στο να μη σχηματίζονται κίτρινες και αποθέσεις μετά την πλύση.

Προσέξτε την εκτύπωση στον εύκαμπτο σωλήνα εισαγωγής νερού!

Αν τα μοντέλα φέρουν την επισήμανση 25°, η θερμοκρασία νερού πρέπει να είναι το πολύ 25 °C (κρύο νερό).

Για όλα τα άλλα μοντέλα:

Προτιμάται το κρύο νερό: μέγ. θερμοκρασία θερμού νερού 60 °C.

### 2.2 Εύκαμπτος σωλήνας εισαγωγής νερού



 **ΠΡΟΕΙΔΟΠΟΙΗΣΗ:** Χρησιμοποιείτε τον νέο εύκαμπτο σωλήνα εισαγωγής νερού που παρέχεται με το πλυντήριο, μην χρησιμοποιείτε εύκαμπτο σωλήνα από παλιό πλυντήριο.

 **ΠΡΟΕΙΔΟΠΟΙΗΣΗ:** Αφήστε νερό να τρέξει μέσα από τον νέο εύκαμπτο σωλήνα πριν τον συνδέσετε.

 **ΠΡΟΕΙΔΟΠΟΙΗΣΗ:** Συνδέστε τον εύκαμπτο σωλήνα απευθείας στη βρύση εισαγωγής νερού. Η πίεση παροχής της βρύσης θα πρέπει να είναι τουλάχιστον 0,03 Μpa και το πολύ 1 Μpa. Αν η πίεση υπερβαίνει το 1 ΜPa, πρέπει να εγκατασταθεί ανακουφιστική βαλβίδα στο

μήκος της σύνδεσης.

**ΠΡΟΕΙΔΟΠΟΙΗΣΗ:** Αφού ολοκληρωθούν οι συνδέσεις, ανοίξτε πλήρως τη βρύση και ελέγξτε για διαρροές νερού. Πάντοτε να κλείνετε τη βρύση εισαγωγής νερού αφού ολοκληρωθεί ένα πρόγραμμα πλύσης.

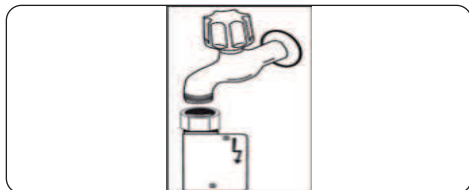

**⚡** Σε μερικά μοντέλα διατίθεται στόμιο τύπου Aquastop. Μην του προκαλείτε ζημιά και αποφεύγετε να το τσακίζετε ή συστρέψετε.

### 2.3 Εύκαμπτος σωλήνας αποχέτευσης

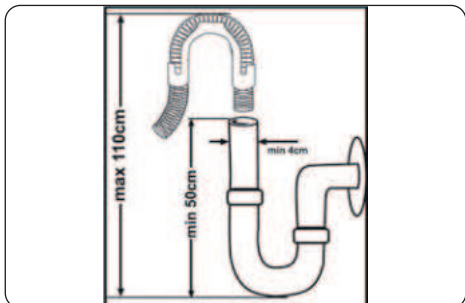

Συνδέστε τον εύκαμπτο σωλήνα αποχέτευσης απευθείας στην οπή της αποχέτευσης ή στο σιφόνι του νεροχύτη. Αυτή η σύνδεση θα πρέπει να έχει απόσταση τουλάχιστον 50 cm και το πολύ 110 cm από το δάπεδο όπου έχει τοποθετηθεί το πλυντήριο.

**🚫 ΣΗΜΑΝΤΙΚΟ:** Τα σκεύη δεν θα πλένονται καλά αν χρησιμοποιείται εύκαμπτος σωλήνας αποχέτευσης μήκους μεγαλύτερου από 4 m.



### 2.4 Ηλεκτρική σύνδεση

**⚠** **ΠΡΟΕΙΔΟΠΟΙΗΣΗ:** Το πλυντήριο έχει ρυθμιστεί για τάση 220-240 V. Αν η τάση της παροχής ρεύματος στο πλυντήριο είναι 110 V, συνδέστε έναν μετασχηματιστή 110/220 V και 3000 W στο μήκος της σύνδεσης.

**⚡** **⚠** Συνδέστε το προϊόν σε γειωμένη πρίζα που προστατεύεται από ασφάλεια σύμφωνα με τις τιμές που βρίσκονται στον πίνακα “Τεχνικές προδιαγραφές”.

**⚡** **⚠** Το γειωμένο βύσμα του πλυντηρίου πρέπει να συνδεθεί σε γειωμένη πρίζα που παρέχεται με ρεύμα κατάλληλης τάσης και έντασης.

**⚡** **⚠** Αν δεν υπάρχει εγκατάσταση γείωσης, θα πρέπει να πραγματοποιηθεί εγκατάσταση γείωσης από εξουσιοδοτημένο ηλεκτρολόγο. Σε περίπτωση χρήσης χωρίς εγκατάσταση γείωσης, δεν φέρουμε ευθύνη για οποιαδήποτε απώλεια χρήσης που μπορεί να προκύψει.

**⚡** **⚠** Στο βύσμα της συσκευής μπορεί να έχει ενσωματωθεί ασφάλεια 13 A ανάλογα με τη χώρα προορισμού. (Για παράδειγμα Η.Β., Σαουδική Αραβία)

### 3 ΤΕΧΝΙΚΕΣ ΠΡΟΔΙΑΓΡΑΦΕΣ

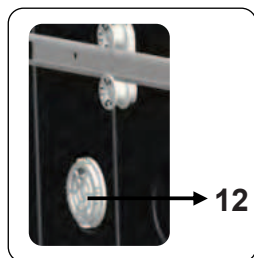
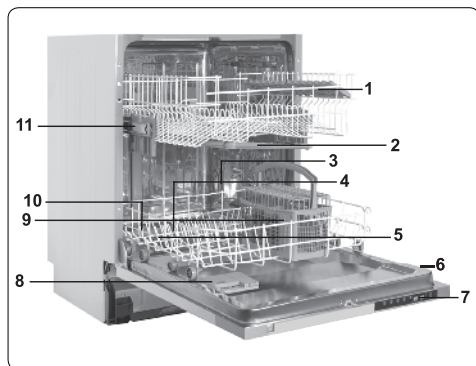

#### 3.1 Γενική Εμφάνιση

1. Άνω καλάθι με σχάρες
2. Άνω βραχίονας ψεκασμού
3. Κάτω καλάθι
4. Κάτω βραχίονας ψεκασμού
5. Φίλτρα
6. Ονομαστική πινακίδα
7. Πίνακας Ελέγχου
8. Θήκη απορρυπαντικού και λαμπρυντικού
9. Καλάθι για μαχαιροπήρουνα
10. Θήκη άλατος
11. Συγκράτηση σκευών άνω καλαθιού
12. Μίνι μονάδα ενεργού στεγνώματος:  
Το σύστημα αυτό παρέχει καλύτερο στέγνωμα για τα σκεύη σας.

#### 3.2 Τεχνικές προδιαγραφές

Χωρητικότητα	13 σερβίτσια
Διαστάσεις	
Ύψος	820-870 (mm)
Πλάτος	598 (mm)
Βάθος	570 (mm)
Καθαρό Βάρος	46 kg
Τάση / συχνότητα λειτουργίας	220-240 V 50 Hz
Συνολικό ρεύμα	10 (A)
Συνολική Ισχύς	1900 (W)
Πίεση παροχής νερού	Μέγιστη: 1 (Mpa) Ελάχιστη: 0,03 (Mpa)

## ΑΝΑΚΥΚΛΩΣΗ

- Ορισμένα εξαρτήματα του πλυντηρίου και της συσκευασίας αποτελούνται από ανακυκλώσιμα υλικά.
- Τα πλαστικά επισημαίνονται με τις διεθνείς συντημήσεις: (>PE<, >PP<, κ.τ.λ.)
- Τα κομμάτια χαρτονιού είναι από ανακυκλωμένο χαρτί. Μπορούν να τοποθετηθούν σε κάδους χάρτινων απορριμμάτων για ανακύκλωση.
- Τα ακατάλληλα υλικά για τα οικιακά απόβλητα πρέπει να απορρίπτονται σε κέντρα ανακύκλωσης.
- Επικοινωνήστε με σχετικό κέντρο ανακύκλωσης για να λάβετε πληροφορίες σχετικά με την απόρριψη διαφόρων υλικών.

## ΣΥΣΚΕΥΑΣΙΑ ΚΑΙ ΤΟ ΠΕΡΙΒΑΛΛΟΝ

- Τα υλικά συσκευασίας προστατεύουν το πλυντήριο από οποιαδήποτε ζημιά μπορεί να προκύψει κατά τη μεταφορά. Τα υλικά συσκευασίας είναι φιλικά προς το περιβάλλον καθώς είναι ανακυκλώσιμα. Η χρήση ανακυκλωμένων υλικών μειώνει την κατανάλωση πρώτων υλών και επομένως μειώνει την παραγωγή αποβλήτων.

## Δήλωση συμμόρφωσης CE

Δηλώνουμε πως τα προϊόντα μας πληρούν τις ευρωπαϊκές Οδηγίες, Αποφάσεις και τους Κανονισμούς, καθώς και τις απαιτήσεις που παρατίθενται στα πρότυπα που αναφέρονται.

## Απόρριψη του παλιού σας πλυντηρίου



Το σύμβολο αυτό που βρίσκεται στο προϊόν ή στη συσκευασία του σημαίνει πως το προϊόν δεν θα πρέπει να αντιμετωπίζεται ως οικιακό απόρριμμα. Αντίθετα, θα πρέπει να παραδίδεται στο

αρμόδιο σημείο συλλογής για ανακύκλωση του ηλεκτρικού και ηλεκτρονικού εξοπλισμού. Διασφαλίζοντας τη σωστή απόρριψη του προϊόντος αυτού, συντελείτε στην πρόληψη αρνητικών συνεπειών για το περιβάλλον και την ατομική υγεία, οι οποίες θα μπορούσαν, κατά τα άλλα, να προκληθούν λόγω ακατάλληλου χειρισμού απόρριψης

του προϊόντος αυτού. Για πιο λεπτομερείς πληροφορίες σχετικά με την ανακύκλωση αυτού του προϊόντος, επικοινωνήστε με την τοπική δημοτική υπηρεσία, την υπηρεσία απόρριψης οικιακών αποβλήτων, ή το κατάστημα από όπου προμηθευτήκατε το προϊόν.

## 4 ΠΡΙΝ ΑΠΟ ΤΗ ΧΡΗΣΗ ΤΗΣ ΣΥΣΚΕΥΗΣ

### 4.1 Προετοιμασία του πλυντηρίου για πρώτη χρήση

- Βεβαιωθείτε πως οι προδιαγραφές της ηλεκτρικής και υδραυλικής παροχής αντιστοιχούν στις τιμές που υποδεικνύονται στις οδηγίες εγκατάστασης της συσκευής.
- Αφαιρέστε όλα τα υλικά συσκευασίας από το εσωτερικό του πλυντηρίου.
- Ορίστε το επίπεδο αποσκλήρυνσης νερού.
- Γεμίστε τη θήκη λαμπρυντικού.

### 4.2 Χρήση αποσκληρυντικού άλατος (ΑΝ ΔΙΑΤΙΘΕΤΑΙ)

Για καλή λειτουργία πλυσίματος, το πλυντήριο πιάτων χρειάζεται μαλακό νερό, δηλ. νερό χαμηλής περιεκτικότητας σε άλατα ασβεστίου. Διαφορετικά, παραμένουν λευκές αποθέσεις στα σκεύη και στον εσωτερικό εξοπλισμό. Αυτό έχει αρνητική επίδραση στην απόδοση πλύσης, στεγνώματος και γυαλίσματος των σκευών. Όταν διέρχεται νερό από το σύστημα αποσκλήρυνσης, τα ιόντα που καθιστούν το νερό σκληρό αφαιρούνται από αυτό και έτσι επιτυγχάνεται η απαιτούμενη χαμηλή σκληρότητα νερού για το βέλτιστο πλύσιμο. Ανάλογα με τη σκληρότητα του εισερχόμενου νερού, τα ιόντα σκλήρυνσης του νερού συσσωρεύονται γρήγορα μέσα στο σύστημα αποσκλήρυνσης. Συνεπώς, το αποσκληρυντικό σύστημα πρέπει να ανανεώνεται ώστε να λειτουργήσει εξίσου αποδοτικά και στην επόμενη πλύση. Για το λόγο αυτό, χρησιμοποιούνται άλατα αποσκλήρυνσης.

Το πλυντήριο μπορεί να χρησιμοποιηθεί μόνο με ειδικό άλας για πλυντήρια πιάτων για την αποσκλήρυνση του νερού. Μη χρησιμοποιείτε οποιαδήποτε άλατα τύπου μικρών κόκκων ή σκόνης που διαλύεται εύκολα. Η χρήση οποιουδήποτε άλλου τύπου άλατος μπορεί να προκαλέσει ζημιά

στο πλυντήριο.

### 4.3 Γεμίστε το άλας (ΑΝ ΔΙΑΤΙΘΕΤΑΙ)

Για την προσθήκη αποσκληρυντικού άλατος, ανοίξτε το καπάκι της θήκης άλατος γυρίζοντάς το αντίθετα από τους δείκτες του ρολογιού. **(1) (2)** Κατά την πρώτη χρήση, γεμίστε τη θήκη με 1 kg άλατος και νερό **(3)** ώσπου σχεδόν να ξεχειλίζει. Χρησιμοποιώντας ένα χωνί **(4)**, αν υπάρχει διαθέσιμο, θα διευκολυνθεί το γέμισμα. Τοποθετήστε ξανά το καπάκι και κλείστε το., Μετά από κάθε 20-30 κύκλους λειτουργίας, προσθέτετε άλας στο πλυντήριο ώσπου να γεμίσει (περ. 1 kg).

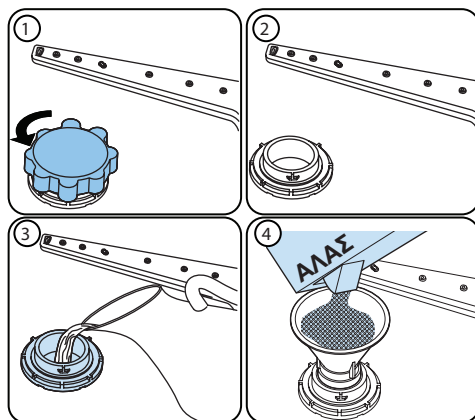

### Γεμίστε τη θήκη άλατος με νερό μόνο την πρώτη φορά που θα γεμίσετε τη θήκη άλατος.

Χρησιμοποιήστε αποσκληρυντικό άλας που παράγεται ειδικά για χρήση σε πλυντήρια πιάτων.

Όταν αρχίζει η λειτουργία του πλυντηρίου, η θήκη άλατος γεμίζει με νερό, οπότε τοποθετήστε το αποσκληρυντικό άλας πριν αρχίσετε τη λειτουργία του πλυντηρίου. Αν το αποσκληρυντικό άλας ξεχειλίζει και δεν ξεκινήσετε αμέσως τη λειτουργία του πλυντηρίου, εκτελέστε ένα σύντομο πρόγραμμα πλύσης για να προστατέψετε το πλυντήριο από διάβρωση.

## 4.4 Ταινία δοκιμής

Αφήστε νερό να τρέξει από τη βρύση (1 λεπ.)	Κρατήστε την ταινία μέσα στο νερό (1 δευτ)	Ανακινήστε την ταινία.	Περιμένετε (1 λεπ.)	Ορίστε το επίπεδο σκληρότητας του πλυντηρίου.
				

**ΣΗΜΕΙΩΣΗ:** Η εργοστασιακή ρύθμιση σκληρότητας είναι “3”. Αν το νερό προέρχεται από πηγάδι, ή αν έχει επίπεδο σκληρότητας πάνω από 90 dF, συστήνουμε να χρησιμοποιείτε φίλτρο και διατάξεις φίλτρανσης.

## 4.5 Πίνακας σκληρότητας νερού

Επίπεδο	Γερμανικοί βαθμοί dH	Γαλλικοί βαθμοί	Βρετανικοί βαθμοί dE	Ένδειξη
1	0-5	0-9	0-6	Λυχνίες LED P1-9h αναμμένες.
2	6-11	10-20	7-14	Λυχνίες LED P2-9h αναμμένες.
3	12-17	21-30	15-21	Λυχνίες LED 1/2-9h αναμμένες.
4	18-22	31-40	22-28	Λυχνίες LED 3h-9h αναμμένες.
5	23-31	41-55	29-39	Λυχνίες LED 6h-9h αναμμένες.
6	32-50	56-90	40-63	Λυχνίες LED P1-6h-9h αναμμένες.

## 4.6 Σύστημα αποσκλήρυνσης νερού

Το πλυντήριο είναι εξοπλισμένο με αποσκλήρυνση νερού που μειώνει τη σκληρότητα στην κεντρική παροχή του νερού. Για να μάθετε το επίπεδο σκληρότητας του νερού στη βρύση σας, επικοινωνήστε με την εταιρεία ύδρευσης ή χρησιμοποιήστε μια ταινία δοκιμής (αν διατίθεται).

## 4.7 Ρύθμιση

**Προκειμένου να αλλάξετε το επίπεδο άλατος, ακολουθήστε τα παρακάτω βήματα:**

- Ανοίξτε την πόρτα του πλυντηρίου.
- Ενεργοποιήστε το πλυντήριο και πατήστε το κουμπί προγράμματος μόλις ενεργοποιηθεί το πλυντήριο.
- Κρατήστε πατημένο το κουμπί προγράμματος ώσπου να αναβοσβήσουν όλες οι λυχνίες led μία φορά.
- Το πλυντήριο εμφανίζει την τελευταία ρύθμιση.
- Ορίστε το επίπεδο πατώντας το κουμπί προγράμματος.
- Απενεργοποιήστε το πλυντήριο για αποθήκευση της ρύθμισης.

## 4.8 Χρήση απορρυπαντικού

Χρησιμοποιείτε μόνο απορρυπαντικά που έχουν σχεδιαστεί συγκεκριμένα για οικιακά πλυντήρια πιάτων. Φυλάτε τα απορρυπαντικά σε δροσερό, ξηρό μέρος, μακριά από παιδιά.

Προσθέτετε το σωστό απορρυπαντικό για το επιλεγμένο πρόγραμμα ώστε να διασφαλίζετε την καλύτερη απόδοση. Η ποσότητα απορρυπαντικού που χρειάζεται εξαρτάται από τον κύκλο λειτουργίας, το μέγεθος του φορτίου και το επίπεδο ρυπαρότητας των σκευών.

Μην παραγεμίζετε τη θήκη απορρυπαντικού: διαφορετικά μπορεί να παρατηρήσετε λευκές λωρίδες ή γαλαζωπές επιστρώσεις στα ποτήρια και τα σκεύη σας, ή μπορεί να προκληθεί διάβρωση στα ποτήρια. Η συνεχιζόμενη χρήση υπερβολικής ποσότητας απορρυπαντικού μπορεί να προκαλέσει βλάβη στο πλυντήριο.

Η χρήση λίγου απορρυπαντικού μπορεί να έχει ως αποτέλεσμα τον ανεπαρκή καθαρισμό. Επίσης μπορεί να παρατηρήσετε λευκές λωρίδες σε σκληρό νερό. Ανατρέξτε στις οδηγίες κατασκευαστή του απορρυπαντικού για περισσότερες πληροφορίες.

## 4.9 Πλήρωση με απορρυπαντικό

Ωθήστε το μάνταλο για να ανοίξετε τη θήκη και να βάλετε το απορρυπαντικό. Κλείστε το καπάκι και πιέστε το ώσπου να ασφαλίσει στη θέση του. Η θήκη θα πρέπει να αναπληρώνεται ακριβώς πριν την έναρξη κάθε προγράμματος. Αν τα σκεύη είναι πολύ βρόμικα, βάλτε επιπρόσθετο απορρυπαντικό στον θάλαμο απορρυπαντικού πρόπλυσης.

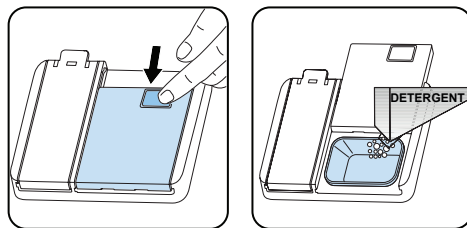

## 4.10 Χρήση συνδυαστικών απορρυπαντικών

Αυτά τα προϊόντα θα πρέπει να χρησιμοποιούνται σύμφωνα με τις οδηγίες του κατασκευαστή.

Ποτέ μη χρησιμοποιείτε συνδυαστικά απορρυπαντικά στο εσωτερικό του πλυντηρίου ή στο καλάθι με τα μαχαιροπίρουνα.

Τα συνδυαστικά απορρυπαντικά δεν περιέχουν μόνο το απορρυπαντικό, αλλά και λαμπρυντικό, ουσίες υποκατάστασης αποσκληρυντικού άλατος και επιπρόσθετα συστατικά ανάλογα με τον συνδυασμό.

Συστήνουμε να μη χρησιμοποιείτε συνδυαστικά απορρυπαντικά σε σύντομα προγράμματα. Σε τέτοιου είδους προγράμματα, χρησιμοποιείτε απορρυπαντικά σε σκόνη.

Αν αντιμετωπίσετε προβλήματα κατά τη χρήση συνδυαστικών απορρυπαντικών, επικοινωνήστε με τον κατασκευαστή του απορρυπαντικού.

Όταν σταματήσετε τη χρήση συνδυαστικών απορρυπαντικών, βεβαιωθείτε πως οι ρυθμίσεις σκληρότητας νερού και λαμπρυντικού έχουν οριστεί στο σωστό επίπεδο.

## 4.11 Χρήση λαμπρυντικού

Το λαμπρυντικό βοηθά στο στέγνωμα των σκευών χωρίς να μένουν λωρίδες και λεκέδες. Το λαμπρυντικό είναι απαραίτητο για εργαλεία χωρίς λεκέδες και για διαυγή ποτήρια. Το λαμπρυντικό απελευθερώνεται αυτόματα κατά τη διάρκεια της θερμής φάσης ξεβγάλματος. Αν η ρύθμιση δόσης λαμπρυντικού έχει οριστεί πολύ χαμηλά,

παραμένουν λευκοί λεκέδες στα σκεύη και αυτά δεν στεγνώνουν και δεν βγαίνουν καθαρά. Αν η ρύθμιση δόσης λαμπρυντικού έχει οριστεί πολύ ψηλά, μπορεί να παρατηρήτε μπλε επιστρώσεις στα ποτήρια και τα σκεύη.

#### 4.12 Πλήρωση με λαμπρυντικό και ρύθμιση

Για να γεμίσετε τη θήκη λαμπρυντικού, ανοίξτε το καπάκι της θήκης λαμπρυντικού. Γεμίστε τη θήκη με λαμπρυντικό ως το επίπεδο MAX και στη συνέχεια κλείστε το καπάκι. Προσέχετε να μην παραγεμίσετε τη θήκη λαμπρυντικού και σκουπίστε τυχόν πιτσιλιές.

#### Για να αλλάξετε το επίπεδο λαμπρυντικού, ακολουθήστε τα παρακάτω βήματα:

- Ανοίξτε την πόρτα του πλυντηρίου.
- Ενεργοποιήστε το πλυντήριο και πατήστε το κουμπί προγράμματος μόλις ενεργοποιηθεί το πλυντήριο.
- Κρατήστε πατημένο το κουμπί προγράμματος ώσπου να αναβοσβήσουν δύο φορές όλες οι λυχνίες led. Η ρύθμιση λαμπρυντικού ακολουθεί μετά τη ρύθμιση σκληρότητας νερού.
- Το πλυντήριο εμφανίζει την τελευταία ρύθμιση.
- Αλλάξτε το επίπεδο πατώντας το κουμπί προγράμματος.
- Απενεργοποιήστε το πλυντήριο για αποθήκευση της ρύθμισης.
- Η εργοστασιακή ρύθμιση επιπέδου λαμπρυντικού είναι "4".

Αν τα σκεύη δεν στεγνώνουν καλά ή παρουσιάζουν στίγματα, αυξήστε το επίπεδο. Αν σχηματίζονται μπλε λεκέδες στα σκεύη σας, μειώστε το επίπεδο.

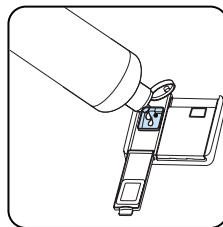
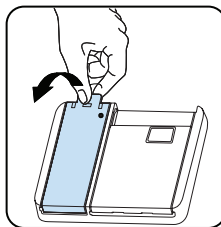

Επίπεδο	Δόση λαμπρυντικού	Ένδειξη
1	Δεν χορηγείται λαμπρυντικό	Λυχνίες LED P1-9h αναμμένες
2	Χορηγείται 1 δόση	Λυχνίες LED P2-9h αναμμένες
3	Χορηγούνται 2 δόσεις	Λυχνίες LED 1/2-9h αναμμένες
4	Χορηγούνται 3 δόσεις	Λυχνίες LED 3h-9h αναμμένες
5	Χορηγούνται 4 δόσεις	Λυχνίες LED 6h-9h αναμμένες



## 5 ΤΟΠΟΘΕΤΗΣΗ ΤΩΝ ΣΚΕΥΩΝ ΣΤΟ ΠΛΥΝΤΗΡΙΟ ΠΙΑΤΩΝ

Για να έχετε τα καλύτερα αποτελέσματα, τηρείτε τις παρακάτω οδηγίες φόρτωσης. Αν φορτώνετε το οικιακό πλυντήριο πιάτων έως τη χωρητικότητα που υποδεικνύεται από τον κατασκευαστή θα επιτύχετε εξοικονόμηση ενέργειας και νερού.

Το χειροκίνητο αρχικό πλύσιμο των σκευών φαγητού επιφέρει αυξημένες καταναλώσεις νερού και ενέργειας και δεν συνιστάται.

Μπορείτε να τοποθετείτε φλιτζάνια, ποτήρια, κολονάτα ποτήρια, μικρά πιάτα, μπολ κλπ. στο πάνω καλάθι. Μη στηρίζετε τα ψηλά ποτήρια το ένα πάνω στο άλλο, αλλιώς δεν θα μπορέσουν να ισορροπήσουν και μπορεί να προκληθεί ζημιά.

Όταν τοποθετείτε κολονάτα ποτήρια και κύπελλα, γέρνετέ τα ώστε να ακουμπούν στις άκρες του καλαθιού ή στο ράφι, αντί να τα στηρίζετε σε άλλα σκεύη.

Τοποθετείτε όλα τα είδη σχήματος δοχείου όπως φλιτζάνια, ποτήρια και κατασρόλες μέσα στο πλυντήριο πιάτων με το άνοιγμα στραμμένο προς τα κάτω, διαφορετικά μπορεί να συλλεχθεί νερό στα είδη αυτά.

Αν το πλυντήριο διαθέτει καλάθι για μαχαιροπίρουνα, συνιστάται να το χρησιμοποιείτε για να έχετε τα καλύτερα αποτελέσματα. Τοποθετείτε όλα τα μεγάλα είδη (κατασρόλες, τηγάνια, καπάκια, μπολ κλπ.) και τα πολύ λερωμένα είδη στο κάτω ράφι.

Δεν πρέπει να τοποθετείτε πιάτα και μαχαιροπίρουνα το ένα πάνω στο άλλο.

 **ΠΡΟΕΙΔΟΠΟΙΗΣΗ:** Προσέχετε να μην εμποδίζεται η περιστροφή των βραχιόνων ψεκασιμού.

 **ΠΡΟΕΙΔΟΠΟΙΗΣΗ:** Βεβαιωθείτε μετά τη φόρτωση των σκευών ότι δεν εμποδίζεται το άνοιγμα του διανομέα απορρυπαντικού.

### 5.1 Υποδείξεις

Αφαιρείτε όλα τα μεγάλα κατάλοιπα από τα σκεύη, πριν τοποθετήσετε τα σκεύη μέσα στο πλυντήριο. Ξεκινάτε τη λειτουργία του

πλυντηρίου με πλήρες φορτίο.

 Μην υπερφορτώνετε τα συρτάρια και μην τοποθετείτε τα σκεύη σε λάθος καλάθι.

 **ΠΡΟΕΙΔΟΠΟΙΗΣΗ:** Για να αποφύγετε ενδεχόμενους τραυματισμούς, πάντα να τοποθετείτε τα μαχαίρια με μεγάλου μήκους λαβές και τα αιχμηρά είδη με τα αιχμηρά τους άκρα να δείχνουν προς τα κάτω ή σε οριζόντια θέση πάνω στα καλάθια.

### Πάνω καλάθι Ρύθμιση ύψους

Γυρίστε τα κλιπ τερματισμού ράγας, στο άκρο της κάθε ράγας, προς τις πλευρές για να τα ανοίξετε (όπως φαίνεται στην παρακάτω εικόνα), στη συνέχεια τραβήξτε προς τα έξω και αφαιρέστε το καλάθι. Αλλάξτε τη θέση των τροχών, στη συνέχεια τοποθετήστε ξανά το καλάθι στις ράγες, εξασφαλίζοντας ότι κλείσατε τα κλιπ τερματισμού ράγας. Όταν το πάνω καλάθι βρίσκεται στην υψηλότερη θέση, τα μεγάλα είδη όπως τηγάνια μπορούν να τοποθετούνται στο κάτω καλάθι.

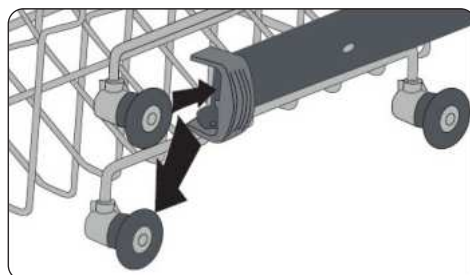
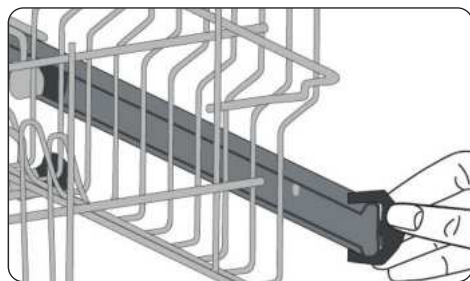

## Σχάρα ρυθμιζόμενου ύψους (τύπου ακίδων)

Οι σχάρες ρυθμιζόμενου ύψους επιτρέπουν την τοποθέτηση ποτηριών και φλιτζανιών επάνω ή κάτω από τις σχάρες. Οι σχάρες μπορούν να ρυθμιστούν σε 2 διαφορετικά ύψη. Μπορούν επίσης να τοποθετούνται μαχαιροπίρουνα και εργαλεία πάνω στις σχάρες οριζοντίως.

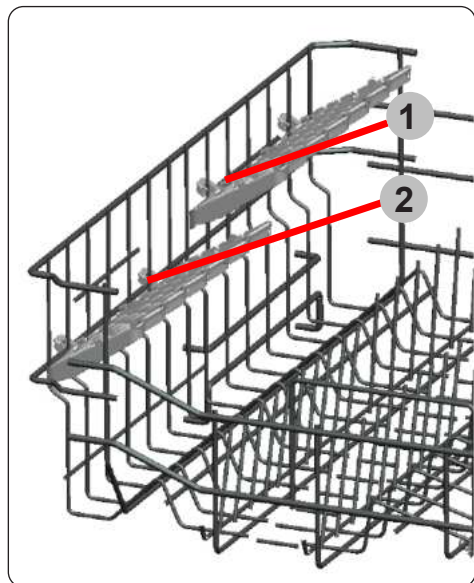

## 5.2 Εναλλακτικά γεμίσματα του καλαθιού

### Κάτω καλάθι

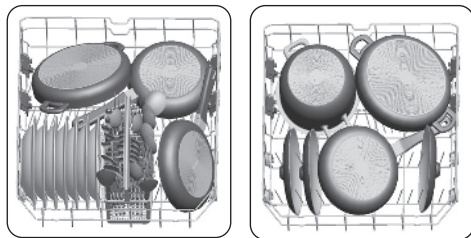

### Πάνω καλάθι

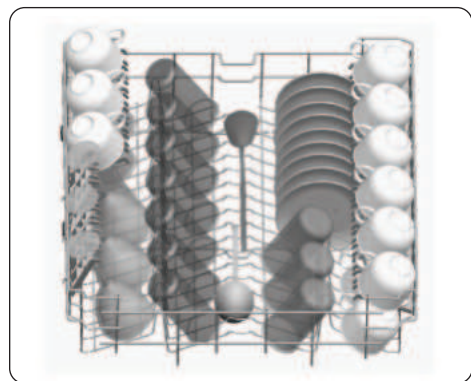

### Εσφαλμένα γεμίσματα

Ένα εσφαλμένο γέμισμα μπορεί να οδηγήσει σε ανεπαρκές σε κακό πλύσιμο και απόδοση στεγνώματος. Ακολουθείτε τις συστάσεις του κατασκευαστή για αποδοτικό αποτέλεσμα.

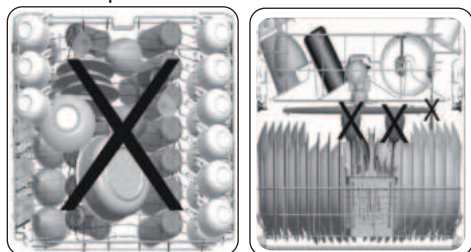

### Ακατάλληλα είδη για Α πλύσιμο στο πλυντήριο

- Στάχτες, υπολείμματα κεριού, βερνίκι, μπογιά, χημικές ουσίες, υλικά από κράμα σιδήρου.
- Πιρούνια, κουτάλια και μαχαίρια με λαβή από ξύλο ή κόκκαλο, ελεφαντόδοντο ή επίστρωση μάργαρου. συγκολλημένα αντικείμενα, είδη που έχουν λερωθεί από αποξεστικά, όξινα ή αλκαλικά χημικά.
- Θερμοευαίσθητα πλαστικά, χάλκινα ή επικασσιτερωμένα δοχεία.
- Αλουμινένια και αργυρά αντικείμενα.
- Ορισμένα ευαίσθητα ποτήρια, διακοσμημένες πορσελάνες, ορισμένα κρυστάλλινα είδη, συγκολλημένα μαχαιροπίρουνα, κρυστάλλινα ποτήρια που περιέχουν μόλυβδο, επιφάνειες κοπής, είδη από συνθετικές ίνες.
- Απορροφητικά είδη όπως σφουγγάρια ή κουζινόπανα.



**ΣΗΜΑΝΤΙΚΟ:** Στο εξής, αγοράζετε είδη κουζίνας κατάλληλα για πλύσιμο σε πλυντήριο πιάτων.

### Σημαντική σημείωση για Εργαστήρια Δοκιμών

Για λεπτομερείς πληροφορίες που απαιτούνται για δοκιμές κατά τους κανονισμούς EN και ηλεκτρονικό αντίγραφο του εγχειριδίου, στείλτε το όνομα μοντέλου και τον αριθμό σειράς στην ακόλουθη διεύθυνση: [dishwasher@standardtest.info](mailto:dishwasher@standardtest.info)

## 6. ΠΙΝΑΚΑΣ ΠΡΟΓΡΑΜΜΑΤΩΝ

	P1	P2		P3	P4
Όνομα προγράμματος:	Οικολογικό πλύσιμο	Έντονη 65°C	Αυτόματο	Σούπερ 50'	Πρόπλυση
Τύπος ρύπανσης:	Τυπικό πρόγραμμα για κανονικά λερωμένα, καθημερινά	Κατάλληλο για πολύ λερωμένα πιάτα.	Αυτόματο πρόγραμμα για πολύ λερωμένα πιάτα.	Κατάλληλο για κανονικά λερωμένα, καθημερινά πιάτα με πιο γρήγορο πρόγραμμα.	Κατάλληλο για το ξέπλυμα πιάτων που σκοπεύετε να πλύνετε αργότερα.
Επίπεδο ρύπανσης:	Ανετα	Δυνατά	Δυνατά	Μέση τιμή	Ανετα
"Ποσότητα προετοιμασίας: A: 25 cm <sup>3</sup> B: 15 cm <sup>3</sup> "	A	A	A	A	-
Διάρκεια προγράμματος (ω:λεπτ.):	03:25	01:57	01:25-01:57	00:50	00:15
Κατανάλωση ηλεκτρικής ενέργειας (kWh / κύκλος):	0.937	1.700	1.450-1.700	1.100	0.020
Κατανάλωση νερού (λίτρα/ κύκλος):	12.0	17.2	11.9-17.2	12.0	4.5

- Η διάρκεια του προγράμματος μπορεί να αλλάξει ανάλογα με την ποσότητα των πιάτων, τη θερμοκρασία του νερού, τη θερμοκρασία περιβάλλοντος και τις επιλεγμένες πρόσθετες λειτουργίες.
- Οι τιμές που δίνονται για τα προγράμματα, με εξαίρεση το πρόγραμμα eco, είναι μόνο ενδεικτικές.
- Εάν το μοντέλο σας έχει αισθητήρα θολότητας, έχει αυτόματο αντί για εντατικό πρόγραμμα.
- Το πρόγραμμα Eco είναι κατάλληλο για τον καθαρισμό κανονικά λερωμένων πιατικών, επομένως για αυτή τη χρήση είναι το πιο αποτελεσματικό πρόγραμμα καθώς συνδυάζει κατανάλωση νερού ή ηλεκτρικής ενέργειας, το οποίο χρησιμοποιείται για την αξιολόγηση της συμμόρφωσης με τη νομοθεσία της ΕΕ για τον οικολογικό σχεδιασμό.
- Το πλύσιμο των πιάτων σε οικιακό πλυντήριο πιάτων καταναλώνει γενικά λιγότερο ηλεκτρισμό και νερό στη φάση χρήσης από το πλύσιμο στο χέρι, υπό την προϋπόθεση ότι το οικιακό πλυντήριο πιάτων χρησιμοποιείται σύμφωνα με τις οδηγίες του κατασκευαστή.
- Χρησιμοποιείτε μόνο απορρυπαντικό σε σκόνη για σύντομα προγράμματα.
- Τα σύντομα προγράμματα δεν περιλαμβάνουν στέγνωμα.
- Για να διευκολύνετε το στέγνωμα, συνιστούμε να ανοίξετε ελαφρά την πόρτα μετά την ολοκλήρωση ενός κύκλου.
- Можете да влезете в базата данни на продукта, където се съхранява информация за модела като сканирате QR кода върху етикета за енергийна ефективност.



**ΣΗΜΕΙΩΣΗ:** Σύμφωνα με τους κανονισμούς 1016/2010 και 1059/2010, ενδέχεται να υπάρχουν διαφορές στις τιμές κατανάλωσης ηλεκτρικής ενέργειας για το οικολογικό πρόγραμμα. Αυτός ο πίνακας συμμορφώνεται με τους κανονισμούς 2019/2022 και 2017/2022.

## 7 Ο ΠΙΝΑΚΑΣ ΕΛΕΓΧΟΥ

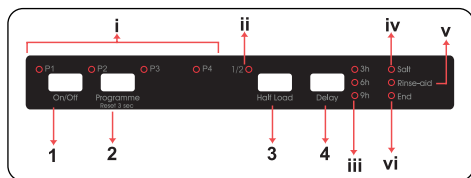

1. Κουμπί ενεργοποίησης(On)/ απενεργοποίησης(Off)
2. Κουμπί επιλογής προγράμματος
  - i. Led προγραμμάτων
  - ii. Led μισού γεμίσματος
3. Κουμπί Μισού γεμίσματος
  - iii. Led καθυστέρησης
4. Κουμπί καθυστέρησης
  - iv. Ένδειξη αποσκληρυντικού άλατος
  - v. Ένδειξη λαμπρυντικού
  - vi. Ένδειξη τερματισμού προγράμματος

### 1. Κουμπί Ενεργοποίησης(On)/ Απενεργοποίησης(Off)

Ενεργοποιήστε το πλυντήριο πατώντας το κουμπί Ενεργοποίησης/Απενεργοποίησης (On/Off). Όταν ενεργοποιείται το πλυντήριο, ανάβει η ένδειξη λήξης προγράμματος (vi).

### 2. Κουμπί επιλογής προγράμματος

Επιλέξτε κατάλληλο πρόγραμμα για τα σκεύη σας πατώντας το κουμπί επιλογής προγράμματος. Η λυχνία led του προγράμματος (i)που αντιστοιχεί στο επιλεγμένο πρόγραμμα ανάβει και απενεργοποιείται η ένδειξη λήξης προγράμματος (vi). Το πρόγραμμα αρχίζει αυτόματα όταν κλείσει η πόρτα.

### 3. Κουμπί Μισού γεμίσματος

Πατήστε το κουμπί μισού γεμίσματος για μείωση της διάρκειας του επιλεγμένου προγράμματος και, κατά συνέπεια, μείωση της κατανάλωσης ενέργειας και νερού. Όταν επιλεχτεί μισό γέμισμα, ανάβει η λυχνία led μισού γεμίσματος (ii).

### 4. Κουμπί καθυστέρησης

Πατήστε το κουμπί καθυστέρησης για

να εκτελεστεί ένα πρόγραμμα 3, 6 ή 9 ώρες αργότερα. Πιέστε μία φορά για καθυστέρηση της έναρξης λειτουργίας για 3 ώρες, πατήστε δύο φορές για 6 ώρες και τρεις φορές για 9 ώρες. Πατήστε το κουμπί χρονοδιακόπτη καθυστέρησης για να αλλάξετε ή να ακυρώσετε τον χρόνο καθυστερημένης έναρξης. Ανάβει η λυχνία led καθυστέρησης (iii) που αντιστοιχεί στην υπολειπόμενη διάρκεια καθυστέρησης (3h, 6h, 9h). Αν απενεργοποιήσετε το πλυντήριο αφού ενεργοποιηθεί ο χρόνος καθυστέρησης, ακυρώνεται η καθυστερημένη έναρξη.

**ΣΗΜΕΙΩΣΗ:** Αν αποφασίσετε να μην ξεκινήσετε το επιλεγμένο πρόγραμμα, ανατρέξτε στις ενότητες "Αλλαγή προγράμματος" και "Ακύρωση προγράμματος".

**ΣΗΜΕΙΩΣΗ:** Όταν δεν υπάρχει αρκετό αποσκληρυντικό άλας, ανάβει η προειδοποιητική ένδειξη έλλειψης άλατος (iv) υποδεικνύοντας πως πρέπει να γεμίσει ο θάλαμος αποσκληρυντικού.

**ΣΗΜΕΙΩΣΗ:** Όταν δεν υπάρχει αρκετό λαμπρυντικό, ανάβει η προειδοποιητική ένδειξη έλλειψης λαμπρυντικού (v), υποδεικνύοντας πως πρέπει να γεμίσει ο θάλαμος λαμπρυντικού.

### Αλλαγή προγράμματος

Ακολουθήστε τα παρακάτω βήματα για να αλλάξετε ένα πρόγραμμα ενώ βρίσκεται σε λειτουργία.

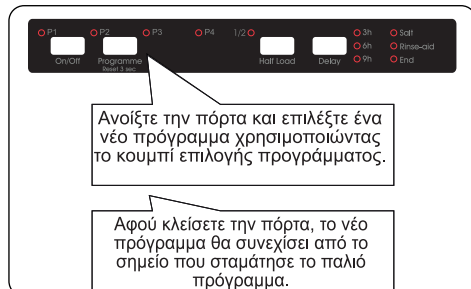

**ΣΗΜΕΙΩΣΗ:** Για να σταματήσετε ένα

πρόγραμμα πριν ολοκληρωθεί, ανοίξτε στην αρχή ελαφρά την πόρτα, ώστε να μην χυθούν νερά.

### Ακύρωση προγράμματος

Ακολουθήστε τα παρακάτω βήματα για να ακυρώσετε ένα πρόγραμμα ενώ βρίσκεται σε λειτουργία.



Όταν ανοίγει η πόρτα του πλυντηρίου, ανάβει η λυχνία που αντιστοιχεί στο πρόγραμμα που επιλέχτηκε τελευταία.

Πατήστε και κρατήστε πατημένο το κουμπί επιλογής προγράμματος για 3 δευτερόλεπτα. Η ένδειξη λήξης προγράμματος αναβοσβήνει και η λυχνία του προγράμματος σβήνει.

Η διαδικασία εκκένωσης νερού αρχίζει αφού κλείσει η πόρτα του πλυντηρίου και συνεχίζει για 30 δευτερόλεπτα. Όταν ακυρώνεται ένα πρόγραμμα, ακούγεται ένας ήχος 5 φορές και ανάβει η ένδειξη λήξης προγράμματος.

### Απενεργοποίηση του πλυντηρίου

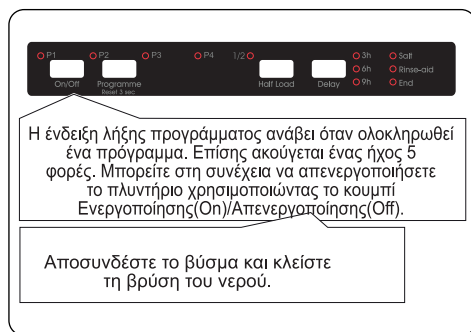

Η ένδειξη λήξης προγράμματος ανάβει όταν ολοκληρωθεί ένα πρόγραμμα. Επίσης ακούγεται ένας ήχος 5 φορές. Μπορείτε στη συνέχεια να απενεργοποιήσετε το πλυντήριο χρησιμοποιώντας το κουμπί Ενεργοποίησης(On)/Απενεργοποίησης(Off).

Αποσυνδέστε το βύσμα και κλείστε τη βρύση του νερού.

**ΣΗΜΕΙΩΣΗ:** Μην ανοίγετε την πόρτα πριν από τον τερματισμό του προγράμματος.

**ΣΗΜΕΙΩΣΗ:** Αν ανοίξει η πόρτα του πλυντηρίου ή συμβεί διακοπή ρεύματος κατά τη διάρκεια λειτουργίας ενός προγράμματος πλύσης, το πρόγραμμα θα συνεχιστεί όταν κλείσει η πόρτα ή αποκατασταθεί το ρεύμα.

**ΣΗΜΕΙΩΣΗ:** Αν διακοπεί το ρεύμα ή αν ανοίξει η πόρτα του πλυντηρίου κατά τη διάρκεια της διαδικασίας στεγνώματος, το πρόγραμμα τερματίζεται. Το πλυντήριο θα είναι πλέον έτοιμο για επιλογή νέου προγράμματος.

**ΣΗΜΕΙΩΣΗ:** Ο βομβητής ακούγεται 5 φορές η καθεμία σε διαστήματα 5 λεπτών (σε 0, 5, 10 και 15 λεπτά) συνολικά 4 διαφορετικούς χρόνους στο τέλος του προγράμματος.

### Έλεγχος ηχητικού σήματος

Για να αλλάξετε την ένταση του παραγόμενου ήχου, ακολουθήστε τα παρακάτω βήματα:

1. Ανοίξτε την πόρτα και πατήστε τα κουμπιά προγράμματος (2) και μισού γεμίσματος (3) ταυτόχρονα για 3 δευτερόλεπτα.
2. Όταν αναγνωριστεί η ρύθμιση ήχου, παράγεται ένας παρατεταμένος ήχος και το πλυντήριο εμφανίζει την ένταση ήχου της τελευταίας ρύθμισης, με ένδειξη ανάμεσα στις "S0" και "S3".
3. Για να μειώσετε την ένταση ήχου πατήστε το κουμπί προγράμματος (2). Για να αυξήσετε την ένταση ήχου, πατήστε το κουμπί αφής μισού γεμίσματος (3).
4. Όταν αλλάξει η ένταση φωνής, ανάβουν οι αντίστοιχες λυχνίες led που παρουσιάζονται στον παρακάτω πίνακα.

Επίπεδα έντασης φωνής	Λυχνίες Led			
	1/2	3h	6h	9h
S0				X
S1			X	X
S2		X	X	X
S3	X	X	X	X

5. Για να αποθηκεύσετε την επιλεγμένη ένταση ήχου, απενεργοποιήστε το πλυντήριο.

Το επίπεδο "S0" σημαίνει πως απενεργοποιούνται όλα τα ηχητικά σήματα.

Η εργοστασιακή ρύθμιση είναι “S3”.

### Κατάσταση εξοικονόμησης ισχύος

Για να ενεργοποιήσετε ή να απενεργοποιήσετε την κατάσταση εξοικονόμησης ισχύος, ακολουθήστε τα παρακάτω βήματα:

1. Ανοίξτε την πόρτα και πατήστε τα κουμπιά μισού γεμίσματος (3) και καθυστέρησης (4) ταυτόχρονα για 3 δευτερόλεπτα.
2. Μετά από 3 δευτερόλεπτα, το πλυντήριο εμφανίζει την τελευταία ρύθμιση.
3. Όταν απενεργοποιείται η κατάσταση εξοικονόμησης ισχύος, ανάβουν οι λυχνίες led P1, P2, 1/2. Σε αυτή την κατάσταση, ο εσωτερικός φωτισμός απενεργοποιείται 4 λεπτά αφού ανοίξει η πόρτα και το πλυντήριο απενεργοποιείται μετά από 15 λεπτά αδράνειας για εξοικονόμηση ενέργειας.
4. Όταν απενεργοποιείται η κατάσταση εξοικονόμησης ισχύος, ανάβουν οι λυχνίες led P1, P2. Αν απενεργοποιηθεί η κατάσταση εξοικονόμησης ισχύος, ο εσωτερικός φωτισμός παραμένει αναμμένος όσο η πόρτα είναι ανοικτή και το πλυντήριο παραμένει ενεργοποιημένο ώσπου να απενεργοποιηθεί από τον χρήστη.
5. Για αποθήκευση της επιλεγμένης ρύθμισης, απενεργοποιήστε το πλυντήριο. Στην εργοστασιακή ρύθμιση, η κατάσταση εξοικονόμησης ισχύος είναι ενεργή.

### Infoled 2.1 (ανάλογα με το μοντέλο)

Ένδειξη LED	Κατάσταση πλυντηρίου
Κόκκινη, μόνιμα	Πρόγραμμα σε λειτουργία.
Κόκκινη, αναβοσβήνει	Ακύρωση προγράμματος.
Κόκκινη, αναβοσβήνει γρήγορα	Σφάλμα πλυντηρίου. Ανατρέξτε στην ενότητα <b>"Αυτόματες προειδοποιήσεις σφάλματος και αντιμετώπιση"</b> .
Πράσινη, μόνιμα	Ολοκλήρωση προγράμματος.



## 8 ΚΑΘΑΡΙΣΜΟΣ ΚΑΙ ΣΥΝΤΗΡΗΣΗ

Ο καθαρισμός του πλυντηρίου πιάτων σας παίζει σημαντικό ρόλο στη διατήρηση της διάρκειας ζωής της συσκευής

Βεβαιωθείτε ότι η ρύθμιση αποσκληρυνσης του νερού (αν διατίθεται) έχει γίνει σωστά και χρησιμοποιείται η σωστή ποσότητα απορρυπαντικού, για αποτροπή συσσώρευσης αλάτων ασβεστίου.

Συμπληρώνετε αποσκληρυντικό αλάτι στο διαμέρισμα αποσκληρυντικού όταν ανάψει η λυχνία του αισθητήρα αποσκληρυντικού.

Με την πάροδο του χρόνου μπορεί να συσσωρευτούν λάδια και άλατα ασβεστίου στο πλυντήριο πιάτων σας. Αν συμβεί αυτό:

- Γεμίστε το διαμέρισμα απορρυπαντικού αλλά μην τοποθετήσετε σκεύη για πλύσιμο. Επιλέξτε ένα πρόγραμμα υψηλής θερμοκρασίας και εκτελέστε έναν κύκλο λειτουργίας του πλυντηρίου χωρίς σκεύη. Αν με αυτόν τον τρόπο δεν καθαρίσει ικανοποιητικά το πλυντήριο πιάτων, χρησιμοποιήστε ένα ειδικό καθαριστικό που έχει σχεδιαστεί για χρήση με πλυντήρια πιάτων.
- Για να επεκτείνετε τη διάρκεια ζωής του πλυντηρίου πιάτων, καθαρίζετε τη συσκευή σε μηνιαία βάση.
- Σκουπίζετε τις στεγανοποιήσεις της πόρτας τακτικά με ένα ελαφρά υγρό πανί για να αφαιρείτε τυχόν συσσωρευμένα κατάλοιπα ή ξένα αντικείμενα.

### 8.1 Φίλτρα

Καθαρίζετε τα φίλτρα και τους βραχίονες ψεκασμού τουλάχιστον μία φορά την εβδομάδα. Αν έχουν παραμείνει κατάλοιπα φαγητών ή ξένα αντικείμενα στο προφίλτρο και στο τελικό φίλτρο, αφαιρέστε τα φίλτρα και καθαρίστε τα καλά με νερό.

α) Μικροφίλτρο β) Προφίλτρο

γ) Μεταλλικό φίλτρο

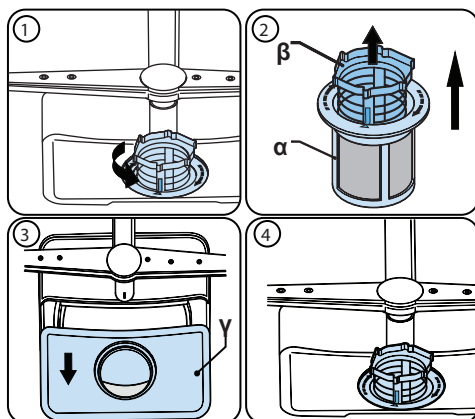

Για να αφαιρέσετε και να καθαρίσετε τον συνδυασμό φίλτρων, περιστρέψτε τον δεξιόστροφα και αφαιρέστε τον ανυψωντάς τον (1). Τραβήξτε το προφίλτρο έξω από το μικροφίλτρο (2). Κατόπιν τραβήξτε και αφαιρέστε το μεταλλικό φίλτρο (3). Ξεπλύνετε το φίλτρο με άφθονο νερό έως ότου καθαρίσει τελείως από τα κατάλοιπα. Συναρμολογήστε πάλι τα φίλτρα. Επανατοποθετήστε το ένθετο φίλτρου και περιστρέψτε το δεξιόστροφα (4).

- Ποτέ μη χρησιμοποιήσετε το πλυντήριο πιάτων σας χωρίς οποιοδήποτε φίλτρο.
- Η λανθασμένη τοποθέτηση του φίλτρου θα μειώσει την απόδοση πλυσίματος.
- Τα καθαρά φίλτρα είναι απαραίτητη προϋπόθεση για τη σωστή λειτουργία της συσκευής.

### 8.2 Βραχίονες ψεκασμού

Βεβαιωθείτε ότι οι οπές ψεκασμού δεν είναι φραγμένες και δεν έχουν κολλήσει στους βραχίονες ψεκασμού κατάλοιπα φαγητών ή ξένα αντικείμενα. Αν υπάρχει οποιαδήποτε απόφραξη, αφαιρέστε τους βραχίονες ψεκασμού και καθαρίστε τους σε τρεχούμενο νερό. Για να αφαιρέσετε τον πάνω βραχίονα ψεκασμού, ξεβιδώστε το παξιμάδι που τον συγκρατεί στη θέση του περιστρέφοντάς το δεξιόστροφα και τραβήξτε τον προς τα κάτω. Κατά την



επανατοποθέτηση του πάνω βραχίονα ψεκασμού βεβαιωθείτε ότι το παξιμάδι είναι σφιγμένο σωστά.

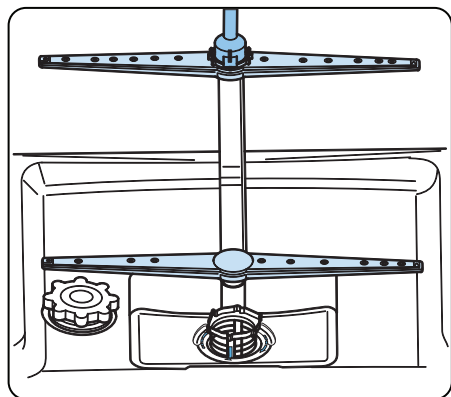

### 8.3 Αντλία αποστράγγισης

Μεγάλα κατάλοιπα τροφίμων ή ξένα αντικείμενα που δεν έχουν συγκρατηθεί από τα φίλτρα μπορεί να φράξουν την αντλία αποστράγγισης των απόνερων. Τότε το νερό έκπλυσης θα είναι πάνω από το φίλτρο.

**⚠ Προειδοποίηση Κίνδυνος για κοψίματα!**  
Όταν καθαρίζετε την αντλία αποστράγγισης των απόνερων, βεβαιωθείτε να μην τραυματιστείτε από θραύσματα γυαλιού ή μυτερά σκεύη.

Σε αυτή την περίπτωση:



































1. Πρώτα να αποσυνδέετε πάντα τη συσκευή από την παροχή ρεύματος.
2. Αφαιρέστε τα καλάθια.
3. Αφαιρέστε τα φίλτρα.
4. Αφαιρέστε το νερό χρησιμοποιώντας ένα σφουγγάρι αν απαιτείται.
5. Ελέγξτε την περιοχή και αφαιρέστε τυχόν ξένα αντικείμενα.
6. Εγκαταστήστε τα φίλτρα.
7. Τοποθετήστε πάλι τα καλάθια.

## 9 ΕΠΙΛΥΣΗ ΠΡΟΒΛΗΜΑΤΩΝ

Σφάλμα	ΠΙΘΑΝΗ ΑΙΤΙΑ	ΕΠΙΛΥΣΗ ΠΡΟΒΛΗΜΑΤΩΝ
Δεν αρχίζει το πρόγραμμα.	Το πλυντήριο δεν έχει συνδεθεί στο ρεύμα.	Συνδέστε το πλυντήριο στο ρεύμα.
	Το πλυντήριο δεν έχει ενεργοποιηθεί.	Ενεργοποιήστε το πλυντήριο πατώντας το κουμπί Ενεργοποίηση(On)/ Απενεργοποίηση(Off).
	Καμμένη ασφάλεια.	Ελέγξτε τις ασφάλειες στον χώρο.
	Κλειστή βρύση εισαγωγής νερού.	Ανοίξτε τη βρύση εισαγωγής νερού.
	Ανοιχτή πόρτα πλυντηρίου.	Κλείστε την πόρτα του πλυντηρίου.
	Φραγμένος εύκαμπτος σωλήνας εισαγωγής νερού και φίλτρα πλυντηρίου.	Ελέγξτε τον εύκαμπτο σωλήνα εισαγωγής νερού και τα φίλτρα του πλυντηρίου και βεβαιωθείτε πως δεν είναι φραγμένα.
Το νερό παραμένει μέσα στο πλυντήριο.	Ο εύκαμπτος σωλήνας αποστράγγισης νερού είναι φραγμένος ή έχει στρίψει.	Ελέγξτε τον εύκαμπτο σωλήνα αποστράγγισης, στη συνέχεια είτε καθαρίστε τον ή αναιρέστε τη συστροφή του.
	Φραγμένα φίλτρα.	Καθαρίστε τα φίλτρα.
	Το πρόγραμμα δεν έχει ολοκληρωθεί ακόμη.	Περιμένετε ώσπου να ολοκληρωθεί το πρόγραμμα.
Διακοπή λειτουργίας πλυντηρίου κατά τη διάρκεια της πλύσης.	Διακοπή ρεύματος.	Ελέγξτε την παροχή ρεύματος.
	Αστοχία εισαγωγής νερού.	Ελέγξτε τη βρύση νερού.
Ακούγονται θόρυβοι ανακίνησης και κρούσης κατά τη διάρκεια μιας λειτουργίας πλύσης.	Ο βραχίονας ψεκασμού κτυπά στα σκεύη στο κάτω καλάθι.	Μετακινήστε ή αφαιρέστε τα είδη που παρεμποδίζουν τον βραχίονα ψεκασμού.
Υπολείμματα τροφών παραμένουν στα σκεύη.	Εσφαλμένη τοποθέτηση σκευών, το ψεκαζόμενο νερό δεν φτάνει στα επηρεαζόμενα σκεύη.	Μην παραγεμίζετε τα καλάθια.
	Τα σκεύη γέρνουν το ένα στο άλλο.	Τοποθετήστε τα σκεύη όπως υποδεικνύεται στην ενότητα σχετικά με το γέμισμα του πλυντηρίου.
	Χρήση ανεπαρκούς απορρυπαντικού.	Χρησιμοποιήστε τη σωστή ποσότητα απορρυπαντικού, όπως υποδεικνύεται στον πίνακα προγραμμάτων.
	Λάθος επιλογή προγράμματος πλύσης.	Χρησιμοποιήστε τις πληροφορίες στον πίνακα προγραμμάτων για να επιλέξετε το πιο κατάλληλο πρόγραμμα.
	Φραγμένοι βραχίονες ψεκασμού με υπολείμματα φαγητού.	Καθαρίστε τις οπές στους βραχίονες ψεκασμού με λεπτά αντικείμενα.
	Φραγμένα φίλτρα ή φραγμένη αντλία νερού ή εσφαλμένη τοποθέτηση φίλτρου.	Ελέγξτε αν έχουν τοποθετηθεί σωστά ο εύκαμπτος σωλήνας αποστράγγισης και τα φίλτρα.

Σφάλμα	ΠΙΘΑΝΗ ΑΙΤΙΑ	ΕΠΙΛΥΣΗ ΠΡΟΒΛΗΜΑΤΩΝ
Λευκοί λεκέδες παραμένουν στα σκεύη.	Χρήση ανεπαρκούς απορρυπαντικού.	Χρησιμοποιήστε τη σωστή ποσότητα απορρυπαντικού, όπως υποδεικνύεται στον πίνακα προγραμμάτων.
	Πολύ χαμηλή ρύθμιση δόσης λαμπρυντικού ή/και αποσκληρυντικού νερού.	Αυξήστε το επίπεδο λαμπρυντικού ή/και αποσκληρυντικού νερού.
	Υψηλό επίπεδο σκληρότητας νερού.	Αυξήστε το επίπεδο αποσκληρυνσης νερού και προσθέστε άλας.
	Το καπάκι της θήκης άλατος δεν έχει κλείσει καλά.	Ελέγξτε αν το καπάκι της θήκης άλατος έχει κλείσει καλά.
Τα σκεύη δεν στεγνώνουν.	Δεν έχει οριστεί η επιλογή στεγνώματος.	Επιλέξτε ένα πρόγραμμα με επιλογή στεγνώματος.
	Πολύ χαμηλή ρύθμιση δόσης λαμπρυντικού.	Αυξήστε τη ρύθμιση δόσης λαμπρυντικού.
Σχηματίζονται κηλίδες σκουριάς στα σκεύη.	Η ποιότητα των σκευών ανοξείδωτου χάλυβα που πλύθηκαν δεν είναι ικανοποιητική.	Χρησιμοποιείτε μόνο σετ κατάλληλα για πλύσιμο σε πλυντήριο πιάτων.
	Υψηλή περιεκτικότητα άλατος στο νερό πλύσης.	Προσαρμόστε το επίπεδο σκληρότητας νερού χρησιμοποιώντας τον πίνακα σκληρότητας νερού.
	Το καπάκι της θήκης άλατος δεν έχει κλείσει καλά.	Ελέγξτε αν το καπάκι της θήκης άλατος έχει κλείσει καλά.
	Χύθηκε υπερβολική ποσότητα άλατος στο πλυντήριο κατά την πλήρωσή του με άλας.	Χρησιμοποιείτε χωνί κατά την πλήρωση με άλας στη θήκη για να αποφεύγετε πιτσιλιές.
	Κακή κατάσταση γείωσης της παροχής ρεύματος.	Συμβουλευτείτε αρμόδιο ηλεκτρολόγο αμέσως.
Παραμένει απορρυπαντικό στη θήκη απορρυπαντικού.	Προστέθηκε απορρυπαντικό ενώ η θήκη απορρυπαντικού ήταν βρεγμένη.	Βεβαιωθείτε πως η θήκη απορρυπαντικού είναι στεγνή πριν από τη χρήση.

## ΑΥΤΟΜΑΤΕΣ ΠΡΟΕΙΔΟΠΟΙΗΣΕΙΣ ΒΛΑΒΗΣ ΚΑΙ ΤΡΟΠΟΙ ΑΝΤΙΜΕΤΩΠΙΣΗΣ

ΚΩΔΙΚΟΣ ΣΦΑΛΜΑΤΟΣ					ΠΙΘΑΝΗ ΑΙΤΙΑ	ΤΙ ΠΡΕΠΕΙ ΝΑ ΓΙΝΕΙ
P1	P2	1/2	3h	6h		
					Αστοχία συστήματος εισαγωγής νερού	Βεβαιωθείτε πως η βρύση εισόδου νερού είναι ανοιχτή και πως τρέχει νερό. Αποσυνδέστε τον εύκαμπτο σωλήνα εισαγωγής νερού από τη βρύση και καθαρίστε το φίλτρο του εύκαμπτου σωλήνα. Επικοινωνήστε με το σέρβις αν το σφάλμα παραμένει.
					Αστοχία συστήματος πίεσης	Επικοινωνήστε με το σέρβις.
					Συνεχόμενη εισόδος νερού	Κλείστε τη βρύση και επικοινωνήστε με το σέρβις.
					Αδυναμία εκκένωσης νερού	Ο εύκαμπτος σωλήνας νερού και τα φίλτρα μπορεί να έχουν φράξει. Ακυρώστε το πρόγραμμα. Αν το σφάλμα παραμένει, επικοινωνήστε με το σέρβις. Επικοινωνήστε με το σέρβις.
					Ελαττωματικός θερμοαντήρας	Επικοινωνήστε με το σέρβις.
					Υπερχείλιση	Αποσυνδέστε το πλυντήριο από το ρεύμα και κλείστε τη βρύση. Επικοινωνήστε με το σέρβις.
					Σφάλμα ηλεκτρονικής κάρτας	Επικοινωνήστε με το σέρβις.
					Υπερθέρμανση	Επικοινωνήστε με το σέρβις.
					Σφάλμα αισθητήρα θερμοαντήρα	Επικοινωνήστε με το σέρβις.
					Αστοχία υψηλής τάσης	Επικοινωνήστε με το σέρβις.
					Αστοχία χαμηλής τάσης	Επικοινωνήστε με το σέρβις.

Οι διαδικασίες εγκατάστασης και επισκευής θα πρέπει να εκτελούνται πάντοτε από εξουσιοδοτημένο προσωπικό σέρβις προκειμένου να αποφεύγονται πιθανοί κίνδυνοι. Ο κατασκευαστής δεν έχει καμία ευθύνη για ζημιές που μπορεί να προκύψουν από διαδικασίες που εκτέλεσαν μη εξουσιοδοτημένα άτομα. Οι επισκευές πρέπει να εκτελούνται μόνο από τεχνικούς. Αν πρέπει να αντικατασταθεί ένα εξάρτημα, βεβαιωθείτε πως χρησιμοποιούνται μόνο αυθεντικά ανταλλακτικά.

Εσφαλμένες επισκευές ή χρήση μη αυθεντικών ανταλλακτικών μπορεί να προκαλέσει σημαντική βλάβη και να θέσει τον χρήστη σε αξιοσημείωτο κίνδυνο.

Στοιχεία επικοινωνίας για την εξυπηρέτηση πελατών μπορείτε να βρείτε στο οπισθόφυλλο αυτού του εγγράφου. Μπορείτε να αποκτήσετε αυθεντικά ανταλλακτικά σχετικά με τις λειτουργίες, σύμφωνα με την αντίστοιχη οδηγία Ecodesign, από την Εξυπηρέτηση πελατών για μια περίοδο τουλάχιστον 10 ετών από την ημερομηνία εμπορικής κυκλοφορίας της συσκευής στον Ευρωπαϊκό Οικονομικό Χώρο.

**CE**



**XXXXXXXXXX**

