

LAURUS

TR Bulaşık makinesi / Kullanım talimatları

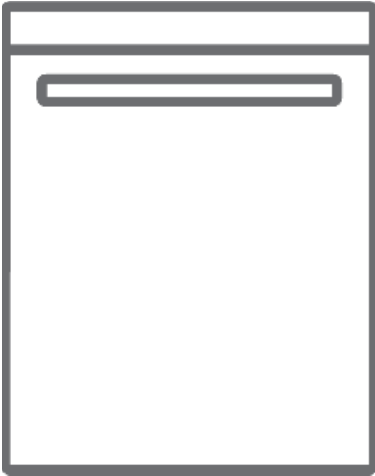





LSV60-4

Thank you for choosing this product.

This user manual contains important information on safety and instructions intended to assist you in the operation and maintenance of your appliance.

Please take the time to read this user manual before using your appliance and keep this book for future reference.

Icon	Type	Meaning
	WARNING	Serious injury or death risk
	RISK OF ELECTRIC SHOCK	Dangerous voltage risk
	FIRE	Warning; Risk of fire / flammable materials
	CAUTION	Injury or property damage risk
	IMPORTANT	Operating the system correctly

İÇİNDEKİLER

1 GÜVENLİK TALİMATLARI	1
1.1 Genel Güvenlik Talimatları.....	1
1.2 Kurulumla İlgili Uyarılar.....	2
1.3 Kullanım Sırasında.....	3
2 KURULUM	6
2.1 Makinenin Konumlandırılması	6
2.2 Su Bağlantısı	6
2.3 Su Giriş Hortumu	6
2.4 Tahliye Hortumu (Modele Bağlı)	7
2.5 Elektrik Bağlantısı.....	7
3 TEKNİK ÖZELLİKLER	8
3.1 Genel Görünüm.....	8
3.2 Teknik Özellikler.....	8
4 CİHAZI KULLANMADAN ÖNCE	10
4.1 Bulaşık Makinenizi İlk Kullanıma Hazırlama.....	10
4.2 Tuz Kullanımı (VARSA)	10
4.3 Tuz doldurun (VARSA)	10
4.4 Test Şeridi	11
4.5 Su Sertliği Tablosu.....	11
4.6 Su Yumuşatıcı Sistem.....	11
4.7 Ayar	11
4.8 Deterjan Kullanımı	12
4.9 Deterjan Dolumu.....	12
4.10 Hepsi Bir Arada Deterjanlar	12
4.11 Parlaticı Kullanımı.....	12
4.12 Parlaticı Dolumu ve Ayarı	13
5 BULAŞIK MAKİNESİNİN YÜKLENMESİ	14
5.1 Öneriler	14
5.2 Alternatif Sepet Yükleri	16
Bulaşık Makinesinde Yıkamaya Uygun Olmayan Şeyler.....	16
6 PROGRAM TABLOSU	17
7 KONTROL PANELİ	18
8 TEMİZLİK VE BAKIM	21
8.1 Filtreler.....	21
8.2 Püskürtme Kolları	21
8.3 Tahliye Pompası	22
9 SORUN GİDERME	23

1 GÜVENLİK TALİMATLARI

1.1 Genel Güvenlik Talimatları

- Cihazınızı kullanmadan önce bu talimatları dikkati bir şekilde okuyun ve bu kılavuzu ileride başvurmak üzere saklayın.

 Lütfen kurulumdan önce makinenizin ambalajını, ambalajı çıkardıktan sonra da dış yüzeyini kontrol edin. Makinede hasar varsa veya ambalaj açılmışsa makineyi çalıştırmayın.

- Ambalaj malzemeleri, makinenizi taşıma sırasında meydana gelebilecek hasarlara karşı korur. Ambalaj malzemeleri geri dönüştürülebilir olduğu için çevre dostudur. Geri dönüştürülmüş malzeme kullanımı, ham madde tüketimini ve atık üretimini azaltır.

 Bu ürün, denetim altında tutulmaları ya da ürünün güvenli kullanımına dair talimatların kendilerine verilmiş olması ve ilgili tehlikeleri anlamış olmaları koşuluyla 8 yaş ve üzeri çocuklar ile fiziksel, duyuşsal veya zihinsel becerileri sınırlı olan ya da bilgi ve tecrübe eksikliği bulunan kişiler tarafından kullanılabilir. Çocukların cihazla oynamasına izin verilmemelidir.

 Ambalajı çıkarın ve çocukların ulaşamayacağı bir yerde saklayın.

 Çocuklarınızı deterjan ve parlaticı maddelerden uzak tutun.

 Yıkama sonrasında makinede kalıntı bulunabilir. Makine açıkken çocukları makineden uzak tutun.

1.2 Kurulumla İlgili Uyarılar

- Makinenizi kurmak için uygun ve güvenli bir yer seçin.
- Makinede sadece orijinal yedek parçalar kullanılmalıdır.

 Kurulumdan önce makinenin fişini çekin.

 Makinenin kurulumu yalnızca yetkili servis personeli tarafından yapılmalıdır. Yetkili servis personelinden başkası tarafından yapılan kurulum, garantinizin geçersiz kalmasına neden olabilir.

 İç mekandaki elektrik sigorta sisteminin güvenlik düzenlemelerine uygun bir şekilde bağlandığından emin olun.

 Bütün elektrik bağlantılarının levhada belirtilen değerlerle aynı olması gerekir.

 Makinenin, elektrik kablosunun üstünde durmadığından emin olun.

 Bağlantı yapmak için asla uzatma kablosu kullanmayınız.

 Makine kurulduktan sonra fiş erişilebilir olmalıdır.

- Kurulum sonrasında makinenizi ilk seferinde yüksüz çalıştırın.

 Kurulum sırasında makine, prize takılı olmamalıdır.

⚠ Her zaman makine ile birlikte verilen kaplamalı fiş kullanın.

⚡⚠ Elektrik kablosu hasarlıysa yalnızca kalifiye bir elektrikçi tarafından değiştirilmelidir.

- Hortumu doğrudan su giriş musluğuna bağlayın. Musluktan gelen basınç minimum 0,03 MPa, maksimum 1 MPa olmalıdır. Basınç 1 MPa değerini aşıyorsa bağlantının arasına bir basınç giderme valfi takılmalıdır.

1.3 Kullanım Sırasında

- Makine yalnızca evde kullanıma yöneliktir; makineyi başka amaçlarla kullanmayın. Makinenin ticari amaçlarla kullanılması halinde garanti geçersiz kalır.

⚠ Makinenin açık kapağının üstüne çıkmayın, oturmayın ve yük koymayın.

⚠ Yalnızca özel olarak bulaşık makineleri için üretilen deterjan ve parlaticıları kullanın. Şirketimiz, yanlış kullanımdan kaynaklanan hasarlardan sorumlu değildir.

⚠ Makineden su içmeyin.

⚠ Patlama tehlikesi olması nedeniyle, makinenin yıkama bölümüne kimyasal çözücü maddeler koymayın.

- Plastik ürünleri makinede yıkamadan önce ısı dayanımlarını kontrol edin.

⚠ Makineye yalnızca makinede yıkamaya uygun ürünleri koyun ve sepetleri fazla doldurmamaya özen gösterin.

⚠ Makine çalışırken kapağı açmayın; sıcak su dökülebilir. Kapıyı açmanız halinde emniyet sistemi makinenin durmasını sağlar.

⚠ Makine kapağı açık bırakılmamalıdır. Aksi takdirde, kazalar meydana gelebilir.

⚠ Bıçaklar ve diğer sivri nesnelere çatal-bıçak sepetine sivri uçları aşağı bakacak şekilde yerleştirin.

⚡⚠ Otomatik kapak açma sistemine sahip modellerde Enerji Tasarrufu seçeneği etkinken, kapak program sonunda açılır. Bulaşık makinenizin zarar görmesini önlemek için, kapak açıldıktan sonraki bir dakika boyunca kapağı kapatmaya çalışmayın. Etkin kurutma için, program sona erdikten sonra kapağı 30 dakika boyunca açık tutun. Otomatik açılma sinyalini duyduktan sonra kapağın önünde durmayın.



⚠ Arıza halinde, makine yalnızca yetkili servis şirketi tarafından onarılmalıdır. Aksi takdirde, garanti geçersiz kalır.

⚡⚠ Onarım öncesinde makinenin şebeke bağlantısı kesilmelidir. Makinenin fişini prizden çekerken kablodan tutmayın. Su musluğunu kapatın.

🔊 Düşük voltajda çalıştırmak performansın düşmesine neden olur.

⚠ Güvenlik için, program bittikten sonra fişi çekin.

 Elektrik çarpmasını önlemek için, makinenin fişini ıslak elle çekmeyin.

  Makinenin şebeke bağlantısını keserken fişi tutun; kabloyu kesinlikle çekmeyin.

2 KURULUM

2.1 Makinenin Konumlandırılması

Makineyi konumlandırırken, bulaşıkları kolayca yerleştirip çıkarabileceğiniz bir yer seçin. Makineyi, ortam sıcaklığının 0°C altına düşüğü bir yere kurmayın.

Ambalajı çıkarmadan ve makineyi yerleştirmeden önce ambalajda yer alan tüm uyarıları okuyun.

Makineyi, musluk ve atık su giderine yakın bir yere yerleştirin. Makine konumlandırıldıktan sonra bağlantıların değiştirilemeyeceğini unutmayın.

Makineyi kapağından veya panelinden tutmayın.

Temizlik yaparken hareket kolaylığı sağlamak için makinenin etrafında yeterli mesafe bırakın.

 Konumlandırma yaparken, su giriş ve çıkış hortumlarının sıkışmadığından ve takılmadığından ve makinenin, elektrik kablosunun üzerinde durmadığından emin olun.

Ayakları, makine düz ve dengeli duracak şekilde ayarlayın. Makine düz bir zemine yerleştirilmelidir. Aksi takdirde, dengesiz durur ve kapağı tam kapanmaz.

2.2 Su Bağlantısı

Makinenizin iç tesisattan kaynaklı kirlenme (kum, pas vb.) nedeniyle zarar görmesini önlemek için su girişi beslemesine bir filtre takmanızı öneririz. Bu sayede, yıkama sonrasında sararma ve kalıntı oluşumunu da önlemiş olursunuz.

Su girişi hortumunun üzerinde yazan not! Modeller 25° işareti taşıyorsa, su sıcaklığı maksimum 25 °C (soğuk su) olabilir. Diğer tüm modeller için: Soğuk su tercih edilir, sıcak su maksimum 60°C olmalıdır.

2.3 Su Giriş Hortumu

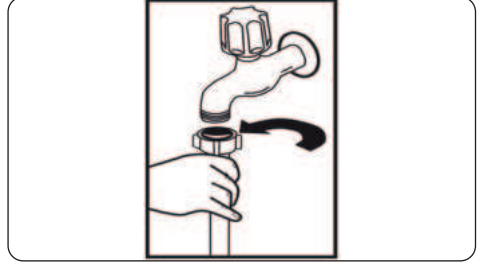



 **UYARI:** Makinenizle birlikte verilen yeni su giriş hortumunu kullanın; eski makinenin hortumunu kullanmayın.

 **UYARI:** Bağlantıyı yapmadan önce yeni hortumdan su akıtın.

 **UYARI:** Hortumu doğrudan su giriş musluğuna bağlayın. Musluktan gelen basınç minimum 0,03 MPa, maksimum 1 MPa olmalıdır. Basınç 1 MPa değerini aşıyorsa bağlantının arasına bir basınç giderme valfi takılmalıdır.

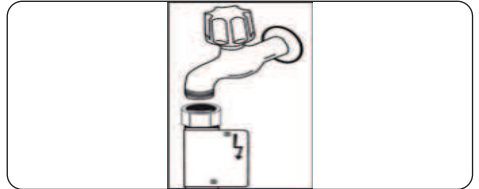
 **UYARI:** Bağlantıları yaptıktan sonra musluğu tamamen açın ve su kaçağı olup olmadığına bakın. Yıkama programı bittikten sonra su giriş musluğunu mutlaka kapatın.



 Bazı modellerde Aquastop su ağızı bulunur. Bu parçaya zarar vermeyin, bükülmesine veya kıvrılmasına izin vermeyin.

2.4 Tahliye Hortumu (Modele Bağlı)

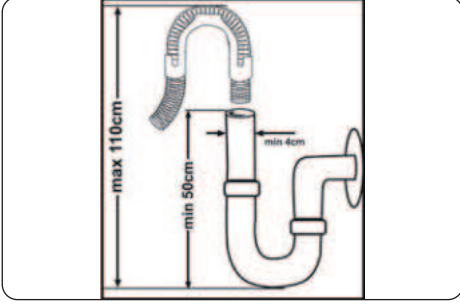

Su tahliye hortumunu doğrudan su tahliye deliğine veya lavabodaki çıkış spigotuna bağlayın. Bu bağlantı, bulaşık makinesinin yerleştirildiği zeminden minimum 50 cm, maksimum 110 cm yükseklikte olmalıdır.



ÖNEMLİ: Kullandığınız tahliye hortumu 4 metreden uzunsa bulaşıklar düzgün yıkanmaz.



2.5 Elektrik Bağlantısı



UYARI: Makineniz 220-240 V ile çalışacak şekilde tasarlanmıştır. Makinenize giden şebeke voltajı beslemesi 110 V ise elektrik bağlantısının arasında 110/220 V ve 3000 W değerinde bir transformatör bağlayın.



Ürünü, “Teknik Özellikler” tablosunda belirtilen değerlere uyan bir sigortanın koruduğu topraklı bir prize bağlayın.



Makinenin topraklı fişi, uygun voltaj ve akımla beslenen topraklı bir prize takılmalıdır.



Topraklama bağlantısı toksa yetkili bir elektrikçi topraklama bağlantısı yapmalıdır. Makinenin topraklama bağlantısı olmadan kullanılması halinde şirketimiz hiçbir zarardan ve kayıptan sorumlu olmayacaktır.



Bu cihazdaki fiş, ilgili ülkeye bağlı olarak 13 A sigorta içerebilir. (Örneğin Birleşik Krallı, Suudi Arabistan)

3 TEKNİK ÖZELLİKLER

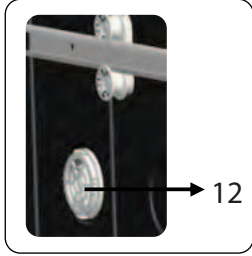
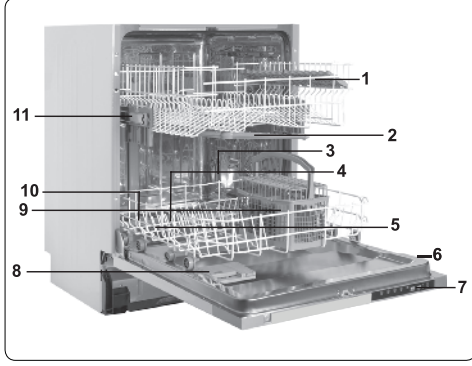

3.1 Genel Görünüm

1. Rafli üst sepet
2. Üst püskürtme kolu
3. Alt sepet
4. Alt püskürtme kolu
5. Filtreler
6. Anma değeri plakası
7. Kontrol paneli
8. Deterjan ve yumuşatıcı haznesi
9. Çatal-bıçak sepeti
10. Tuz haznesi
11. Üst sepet tutma mandalı
12. **Mini Aktif Kurutma Ünitesi** Bu sistem bulaşıkların daha iyi kurutulmasını sağlar.

3.2 Teknik Özellikler

Yıkama kapasitesi	13 kişilik standart yemek takımı
Boyutlar Yükseklik Genişlik Derinlik	820-870(mm) 598(mm) 570(mm)
Net weight	46 kg
Çalışma gerilimi/ frekansı	220-240V 50 Hz
Toplam akım	10(A)
Toplam güç	1900(W)
Su basıncı	Maksimum 1 (Mpa) Minimum: 0,03 (Mpa)

GERİ DÖNÜŞÜM

- Makinenin bazı bileşenleri ve ambalaj materyalleri geri dönüştürülebilir malzemeden üretilmiştir.
- Plastik parçalar uluslararası kısaltmalarla işaretlenmiştir: (>PE<, >PP<, etc.)
- Karton parçalar geri dönüştürülmüş kağıttan elde edilmiştir. Bunlar, geri dönüştürülmek üzere atık kağıt kutularına atılabilir.
- Ev tipi atığa uygun olmayan malzemeler geri dönüşüm merkezlerine götürülmelidir.
- Farklı malzemelerin geri dönüşümüyle ilgili bilgi almak için uygun bir geri dönüşüm merkeziyle iletişime geçin.

AMBALAJ VE ÇEVRE

- Ambalaj malzemeleri, makinenizi taşıma sırasında meydana gelebilecek hasarlara karşı korur. Ambalaj malzemeleri geri dönüştürülebilir olduğu için çevre dostudur. Geri dönüştürülmüş malzeme kullanımı, ham madde tüketimini ve dolayısıyla atık üretimini azaltır.

CE Uygunluk Beyanı

Ürünlerimizin ilgili Avrupa Direktiflerine, Kararlarına ve Düzenlemelerine, ayrıca atıfta bulunulan standartlarda belirtilen gerekliliklere uygun olduğunu beyan ederiz.

Eski Makinenin Elden Çıkarılması

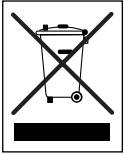

Ürün veya ambalajı üzerinde bulunan sembol, bu ürünün ev tipi atık olarak sınıflandırılmayacağını belirtir. Bunun yerine ürün, elektrikli ve elektronik eşyaların geri

dönüştürülmesi için belirlenmiş uygun bir toplama noktasına götürülmelidir. Bu ürünün doğru şekilde elden çıkarılmasını sağlayarak, yanlış elden çıkarmanın çevre

ve insan sağlığı üzerinde yaratabileceği potansiyel olumsuz sonuçların önlenmesini sağlamış olursunuz. Bu ürünün geri dönüştürülmesine ilişkin daha detaylı bilgiler için belediyenizle, ev atık hizmetleriyle veya ürünü satın aldığınız mağazayla görüşebilirsiniz.

4 CİHAZI KULLANMADAN ÖNCE

4.1 Bulaşık Makinenizi İlk Kullanıma Hazırlama

- Elektrik ve su şebekesi özelliklerinin, makinenin kurulum talimatlarında belirtilen değerlere uygun olduğunu doğrulayın.
- Makinenin içindeki tüm ambalaj malzemelerini çıkarın.
- Su yumuşatıcı seviyesini ayarlayın.
- Parlatici bölmesini doldurun.

4.2 Tuz Kullanımı (VARSA)

İyi bir yıkama fonksiyonu için bulaşık makinesinin yumuşak, yani daha az kireçli suya ihtiyacı vardır. Aksi takdirde, bulaşıklarda ve ekipmanın iç kısımlarında beyaz kireç kalıntıları kalacaktır. Bu, makinenizin yıkama, kurutma ve parlatma performansını olumsuz etkileyecektir. Su, yumuşatma sisteminden akarken sertliğe yol açan iyonlar sudan temizlenir ve su, en iyi yıkama sonucu elde etmek için gereken sertliğe ulaşır. Sisteme giren suyun sertlik seviyesine bağlı olarak suyu sertleştiren bu iyonlar, yumuşatma sisteminde hızla birikir. Bu nedenle, yumuşatma sisteminin bir sonraki yıkamada da aynı performansla çalışması için tazelenmesi gerekir. Bu amaçla bulaşık makinesi tuzu kullanılır. Makine, suyu yumuşatmak için yalnızca özel bulaşık makinesi tuzu ile kullanılabilir. Kolayca çözülen küçük taneli veya toz tipindeki tuzları kullanmayın. Başka tipte tuz kullanılması makinenize zarar verebilir.

4.3 Tuz doldurun (VARSA)

Yumuşatıcı tuz eklemek için tuz bölmesi kapağını saat yönünün tersine doğru çevirerek açın. **(1)** **(2)** İlk kullanım için bölmeyi 1 kg tuz ve suyla **(3)** ağızına kadar doldurun. Dolumu kolaylaştırmak için varsa huni **(4)** kullanabilirsiniz. Kapağı tekrar takın ve kapatın. Her 20-30 çevrimden sonra makinenize dolana kadar tuz ekleyin (yaklaşık 1 kg).

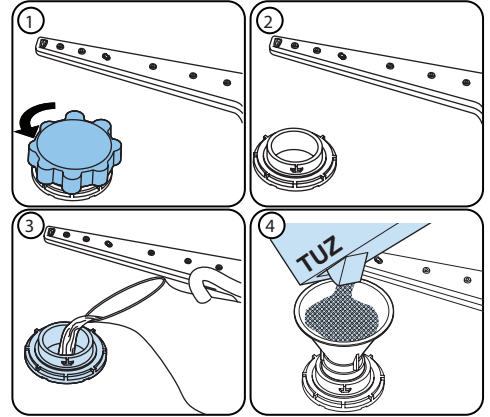



Tuz bölmesine ilk kullanımda yalnızca su ekleyin.

Özellikle bulaşık makinelerinde kullanım için üretilen yumuşatıcı tuzları kullanın. Bulaşık makinenizi çalıştırdığınızda tuz bölmesi suyla dolu olacaktır. Bu sebeple yumuşatıcı tuzu, makinenizi başlatmadan önce doldurun.

Yumuşatıcı tuz taşıtıysa ve makinenizi hemen çalıştırmayacaksanız makinenizi korozyona karşı korumak için kısa süreli bir yıkama programı başlatın.

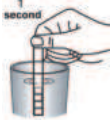
4.4 Test Şeridi

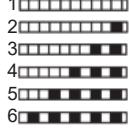
Musluğu açın (1 dk)	Şeridi suya tutun (1 sn)	Şeridi sallayın.	Bekleyin (1 dk)	Makinенizin su sertliđi ayarını yapın.
				

NOT: Seviye, varsayılan olarak 3'e ayarlıdır. Su, kuyu suyuysa veya 90 dF üzerinde bir sertlik seviyesine sahipse filtre ve arıtım cihazları kullanmanızı tavsiye ederiz.

4.5 Su Sertliđi Tablosu

Seviye	Alman sertlik derecesi dH	Fransız sertlik derecesi dF	İngiliz sertlik derecesi dE	Gösterge
1	0-5	0-9	0-6	Ekranında L1 görüntülenir.
2	6-11	10-20	7-14	Ekranında L2 görüntülenir.
3	12-17	21-30	15-21	Ekranında L3 görüntülenir.
4	18-22	31-40	22-28	Ekranında L4 görüntülenir.
5	23-34	41-60	29-42	Ekranında L5 görüntülenir.
6	35-50	61-90	43-63	Ekranında L6 görüntülenir.

4.6 Su Yumuşatıcı Sistem

Bulaşık makinенizde, şebeke suyunun sertliđini azaltan bir su yumuşatıcı yer alır. Musluk suyunuzun sertlik seviyesini öğrenmek için su dağıtım şirketleriyle iletişime geçin veya varsa test şeridi kullanın.

4.7 Ayar

- Makinenin kapađını açın.
- Makineyi açın ve ardından Program düğmesine basın.
- "SL" ögesi kaybolana kadar program düğmesini basılı tutun.
- Makine, son ayarı görüntüleyecektir.

Program düğmesini kullanarak seviyeyi ayarlayın.

- Arayıcı kaydetmek için makineyi kapatın.

4.8 Deterjan Kullanımı

Yalnızca ev tipi bulaşık makinelerine özel olarak üretilmiş deterjanlar kullanın. Deterjanınızı çocukların erişemeyeceği kuru ve serin bir yerde muhafaza edin.

En iyi performansı elde etmek için seçilen programa uygun deterjanı ekleyin. İhtiyaç duyulan deterjan miktarı programa, yük miktarına ve bulaşıkların kir seviyesine bağlıdır.

Deterjan bölmesine gerekenden fazla deterjan doldurmayın; aksi takdirde, cam eşyalar ve bulaşıklar üzerinde beyazımsı çizgiler veya mavimsi katmanlar görebilirsiniz. Sürekli çok fazla deterjan kullanılması makineden hasara neden olabilir.

Çok az deterjan kullanılması yetersiz temizliğe yol açabilir ve suyun sert olduğu hallerde beyazımsı çizgiler görebilirsiniz.

Daha fazla bilgi için deterjan üreticisinin talimatlarına bakın.

4.9 Deterjan Dolumu

Hazneyi açmak ve deterjanı doldurmak için mandalı itin.

Kapağı kapatın ve yerine oturana kadar üzerine bastırın. Hazne, programa başlamadan önce yeniden doldurulmalıdır. Bulaşıklar çok kirliyse ön yıkama deterjan haznesine deterjan ekleyin.

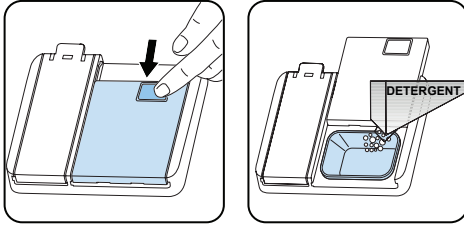

4.10 Hepsi Bir Arada Deterjanlar

Üreticinin talimatları gereğince bu ürünler kullanılmamalıdır.

Hepsi bir arada deterjanları kesinlikle iç bölüme veya çatal bıçak sepetine koymayın.

Hepsi bir arada deterjanlar, deterjanın yanı sıra karışıma bağlı olarak parlaticı, tuza alternatif maddeler ve ek bileşenler içerebilir.

Kısa programlarda hepsi bir arada deterjanları kullanmanızı önermiyoruz. Bu tür programlarda lütfen toz deterjan kullanın.

Hepsi bir arada deterjan kullanırken sorun yaşarsanız lütfen deterjan üreticisiyle iletişime geçin.

Hepsi bir arada deterjan kullanmayı bırakırsanız su sertliği ve parlaticı ayarının doğru seviyeye getirildiğinden emin olun.

4.11 Parlaticı Kullanımı

Parlaticı, bulaşıkların çizgi ve leke kalmadan kurutulmasına yardımcı olur. Mutfak malzemelerinde leke kalmaması ve camların temizlenmesi için parlaticı kullanılmalıdır. Parlaticı, sıcak durulama aşamasında otomatik olarak salınır. Parlaticı dozaj ayarı çok

düşükse, bulaşıklarda beyaz lekeler kalır, bulaşıklar kurumaz ve iyi yıkanmaz. Parlatıcı dozajı ayarı çok yükseğe ayarlanırsa, cam eşyaların ve tabakların üzerinde mavimsi katmanlar görebilirsiniz.

4.12 Parlatıcı Dolumu ve Ayarı

Parlatıcı bölmesini doldurmak için bölmenin kapağını açın. Bölmeye MAX seviyesine kadar parlatıcı doldurup kapağı kapatın. Parlatıcı bölmesini çok doldurmamaya dikkat edin, dökülen parlatıcıyı silin.

Parlatıcı seviyesini değiştirmek için makineyi açmadan önce aşağıdaki adımları izleyin:

- Makinenin kapağını açın.
- Makineyi açın ve ardından Program düğmesine basın.
- “rA” ögesi kaybolana kadar program düğmesini basılı tutun. Parlatıcı ayarı, su sertliği ayarını takiben yapılır.
- Makine, son ayarı görüntüleyecektir.
- Program düğmesini kullanarak seviyeyi değiştirin.
- Ayarı kaydetmek için makineyi kapatın.

Fabrikada yapılmış ayar "4"tür.

Bulaşıklar gerektiği gibi kurumuyorsa veya lekeliyse seviyeyi yükseltin.

Bulaşıklarınızda mavi lekeler varsa seviyeyi düşürün.

Seviye	Parlatıcı Dozu	Gösterge
1	Parlatıcı kullanılmamış	Ekranda r1 görüntülenir.
2	1 doz kullanılır	Ekranda r2 görüntülenir.
3	2 doz kullanılır	Ekranda r3 görüntülenir.
4	3 doz kullanılır	Ekranda r4 görüntülenir.
5	4 doz kullanılır	Ekranda r5 görüntülenir.

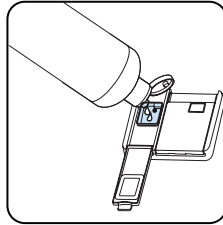
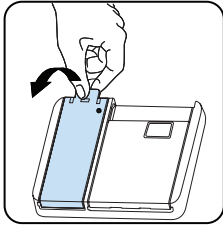

5 BULAŞIK MAKİNESİNİN YÜKLENMESİ

En iyi sonuçlar için bu yükleme yönergelerini takip edin.

Ev tipi bulaşık makinesinin üretici tarafından belirtilen kapasiteye kadar yüklenmesi, enerji ve su tasarrufuna katkı sağlayacaktır.

Masa takımlarının manuel olarak önceden sudan geçirilmesi su ve enerji tüketiminin artmasına yol açar ve bu nedenle önerilmemektedir. Fincanları, bardakları, saplı kristal bardakları, kaseleri vb. üst sepete yerleştirebilirsiniz. Uzun bardakları birbirine yaslamayın, aksi takdirde sabit durmazlar ve zarar görebilirler. Uzun saplı bardakları ve kadehleri yerleştirirken birbirlerine değil sepetin kenarına veya rafa yaslayın.

Fincanlar, bardaklar ve tencereler gibi tüm kapları bulaşık makinesine, açık ağızları aşağı bakacak şekilde yerleştirin; aksi takdirde içlerinde su birikir.

Makinede çatal bıçak sepeti varsa, en iyi sonucu elde etmek için çatal bıçak izgarasını kullanmanız önerilir. Tüm büyük ve çok kirli öğeleri (tencereler, tavalar, kapaklar, tabaklar, kaseler, vb.) alt rafa yerleştirin.

Bulaşıklar ve çatal bıçaklar birbirinin üzerine yerleştirilmemelidir.

UYARI: Püskürtme kollarının dönüşünü engellemeye özen gösterin.

UYARI: Bulaşıkları yükledikten sonra deterjan bölmesinin açılmasını engellemeyin.

5.1 Öneriler

Bulaşıkları makineye yerleştirmeden önce üzerlerindeki kaba kalıntıları sıyırın. Makineyi tam yüklerle çalıştırın.

Çekmeceleri aşırı yüklemeyin veya bulaşıkları yanlış sepete yerleştirmeyin.

UYARI: Olası yaralanmaları önlemek için, uzun saplı ve sivri uçlu bıçakları sepete sivri uçları aşağı bakacak ya da yatay şekilde yerleştirin.

Üst Sepet

Yükseklik Ayarı

Rayların ucunda yer alan Ray Durdurma Klipslerini yana çevirerek açın (aşağıdaki şekildeki gibi), ardından sepeti çekip çıkarın. Tekerleklerin konumunu değiştirin, ardından sepeti raya tekrar takıp Ray Durdurma Klipslerini kapatın. Üst sepet üst konumdayken, tencere ve tava gibi büyük parçaları alt sepete yerleştirebilirsiniz.

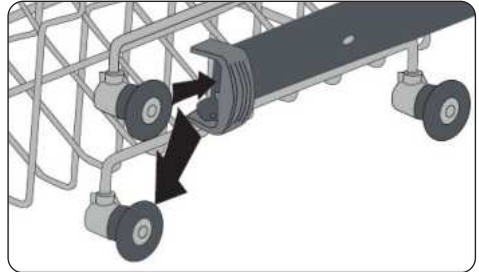
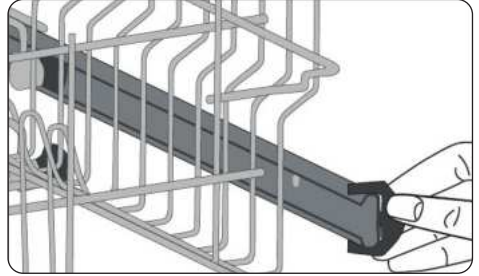

Yükseklği Ayarlanabilir Raf (mandal tipi)

Yükseklği ayarlanabilir raflar, bardakların ve fincanların rafların üzerine veya altına yerleştirilmesine imkan tanır. Raflar 2 farklı yüksekliğe ayarlanabilir. Çatal-bıçaklar ve mutfak gereçleri de raflara yatay olarak yerleştirilebilir.

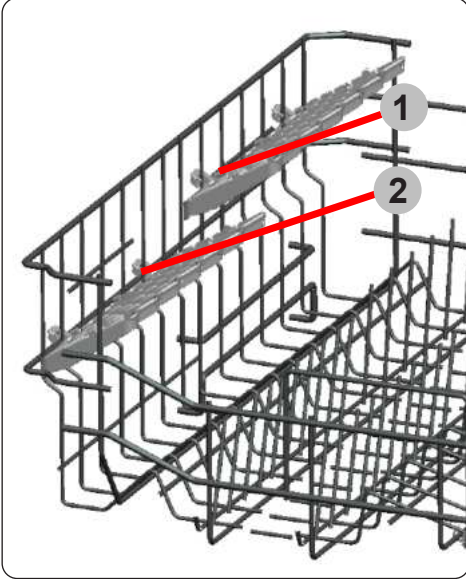

5.2 Alternatif Sepet Yükları

Alt Sepet

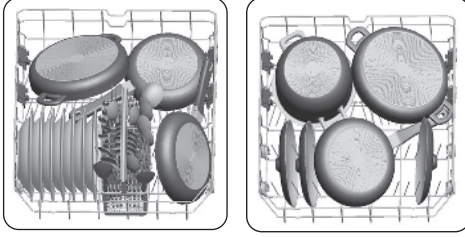

Üst Sepet

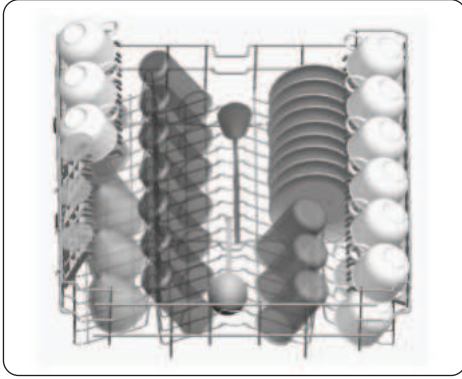

Yanlış Yükları

Yanlış yükleme, zayıf yıkama ve kurutma performansına yol açabilir. Daha iyi bir performans sonucu için lütfen üreticinin önerilerini izleyin.

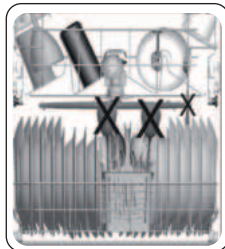
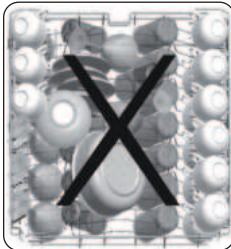

Bulaşık Makinesinde Yıkamaya Uygun Olmayan Şeyler

- Sigara külü, mum artığı, cila, petrol, boya, kimyasal madde bulunan bulaşıklar ve çelik demir alaşımlı materyaller.
- Tahta ya da kemik saplı fildişi, sedek kaplama, çatal, kasık, bıçaklar, yapıştırılmış parçalar ve aşındırıcı, asitli ya da alkali kimyasallar ile kirlenmiş parçalar.
- Sıcaklık hassasiyeti olan plastikler, bakır veya teneke kaplı parçalar.
- Alüminyum ve gümüş nesnelere.
- Hassas cam gereçler, süs amaçlı baskılı porselenler, bazı kristal gereçler, yapışkanlı çatal-bıçaklar, kurşun kristal bardaklar, kesme tahtaları, sentetik fiber gereçler.
- Sünger veya mutfak halıları.

ÖNEMLİ: Bundan sonrası için, bulaşık makinesinde yıkamaya uygun mutfak gereçleri satın alın.

Test Laboratuvarları İçin Önemli Not

EN normları uyarınca yapılan testler için gereken detaylı bilgiler ve kılavuzun elektronik kopyası için lütfen model adını ve seri numarasını şu adrese gönderin: dishwasher@standardtest.info

6. PROGRAM TABLOSU

	P1	P2		P3	P4
Programın adı:	Ekolojik yıkama	Yoğun 65 °C	Otomatik	harika 50'	Ön yıkama
Kirillik türü:	Düşük elektrik ve su tüketimi ile günlük kullanılan ortalama kirli bulaşıklar için standart program.	Çok kirli bulaşıklar için uygundur.	Çok kirli bulaşıklar için otomatik program.	Daha hızlı bir programla orta derecede kirli, günlük bulaşıklar için uygundur.	Daha sonra yıkamak istediğiniz bulaşıkları yıkamak için uygundur.
Kirillik seviyesi:	Rahat	Yüksek sesle	Yüksek sesle	Ortalama	Rahat
Hazırlık için gerekli miktar: A: 25 cm ³ B: 15 cm ³	A	A	A	A	-
Programın süresi (s:dk):	03:25	01:57	01:25-01:57	00:50	00:15
Elektrik tüketimi (kWh / devir):	0.937	1.700	1.450-1.700	1.100	0.020
Su tüketimi (litre/döngü):	12.0	17.2	11.9-17.2	12.0	4.5

- Bulaşık miktarına, suyun sıcaklığına, ortam sıcaklığına ve seçilen ek fonksiyonlara bağlı olarak programın süresi değiştirilebilir. A programok feltüntetett árai az öko program kivetelével tájékoztató jellegűek.
- Modelinizde bulanıklık sensörü varsa yoğun program yerine otomatiktir.
- Eco programı, normal kirli bulaşıkları yıkamak için uygundur, bu nedenle bu kullanım için en verimli programdır, çünkü AB çevresel tasarım mevzuatına uygunluğu değerlendirmek için kullanılan su veya elektrik tüketimini birleştirir.
- Ev tipi bulaşık makinesinde yıkama, genellikle, kullanım aşamasında, ev tipi bulaşık makinesinin üreticinin talimatlarına göre kullanılması şartıyla, elde yıkamaya göre daha az elektrik ve su kullanır.
- Kısa programlar için sadece toz deterjan kullanın.
- Kısa programlar kurutma içermez.
- Kurumayı kolaylaştırmak için, döngü bittikten sonra kapıyı biraz açmanızı öneririz.
- Model bilgilerinin saklandığı ürün veritabanına erişmek için enerji verimliliği etiketindeki QR kodunu tarayın.

 **NOT:** 1016/2010 ve 1059/2010 sayılı Kararnamelere göre eko programın elektrik tüketim fiyatlarında farklılıklar olması mümkündür. Bu kurul 2019/2022 ve 2017/2022 yönetmeliklerine uygundur.

7 KONTROL PANELİ

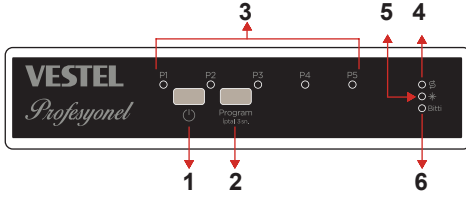

1. Açma/Kapama Düğmesi
2. Program Seçim Düğmesi
3. Program LED'leri
4. Tuz Göstergesi
5. Parlarcı Göstergesi
6. Program Bitiş Göstergesi

1. Açma/Kapama Düğmesi

Açma/Kapama düğmesine basarak makineyi açın. Makine açıldığında Program Bitiş Göstergesi (6) yanacaktır.

2. Program Seçim Düğmesi

Program Seçim düğmesine basarak bulaşıklarınıza uygun bir program seçin. Seçilen programa karşılık gelen Program LED'i (3) yanacak ve Program Bitiş Göstergesi (6) sönecektir. Kapak kapatıldığında program otomatik olarak başlar.

NOT: Seçtiğiniz programı başlatmak istemezseniz lütfen "Program Değişirme" ve "Programın İptal Edilmesi" bölümlerini okuyun.

NOT: Yeteri kadar yumuşatıcı tuz yoksa tuz haznesini doldurulması gerektiğini belirtmek için Yetersiz Tuz Uyarı Göstergesi (4) ışığı yanacaktır.

NOT: Yeteri kadar parlarcı olmadığında parlarcı haznesinin doldurulması gerektiğini belirtmek için Yetersiz Parlarcı Uyarı Göstergesi (5) ışığı yanacaktır.

Program Değişirme

Makinenin çalışması sırasında programı değiştirmek için aşağıdaki adımları takip edin.

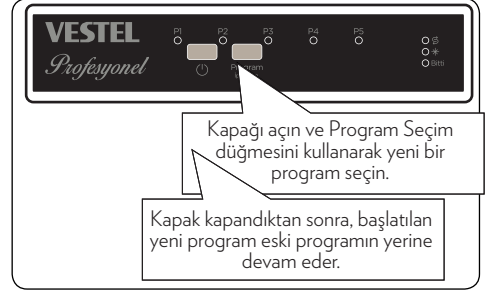

NOT: Programı bitmeden durdurmak istiyorsanız suyun dökülmesini engellemek için önce makinenin kapağını hafif açın.

Programın İptal Edilmesi

Makinenin çalışması sırasında programı iptal etmek için aşağıdaki adımları takip edin.



Makinenin Kapatılması



NOT: Kapağı, program bitmeden önce açmayın.

NOT: Program devam ederken makinenin kapağı açılırsa veya elektrik kesilirse, kapak kapatıldığında veya elektrik geldiğinde program kaldığı yerden devam eder.

NOT: Kurutma işlemi sırasında elektrik kesilirse veya makinenin kapağı açılırsa program sona erer. Makineniz, yeni bir program seçimi için hazır hale gelir.

Infoled 2.1 (Modele Bağlıdır)

LED Gösterge	Makine Durumu
Kırmızı, sürekli	Makine bir program çalıştırıyor.
Kırmızı, yanıp sönüyor	Bir program iptal edilmektedir.
Kırmızı, hızlı yanıp sönüyor	Makinede bir arıza vardır. Otomatik arıza uyarıları ve yapılması gerekenler bölümüne bakın.
Yeşil, sürekli	Bir program bitmiştir.

8 TEMİZLİK VE BAKIM

Bulaşık makinenizi temizlemek, makinenin hizmet ömrü açısından çok önemlidir. Kireç birikmesini engellemek için su yumuşatma ayarının (varsa) doğru yapıldığından ve doğru miktarda deterjan kullandığınızdan emin olun. Tuz sensörü ışığı yandığında tuz bölmesini doldurun. Zamanla bulaşık makinenizde yağ ve kireç birikebilir. Bu meydana gelirse:

- Deterjan bölmesini doldurun ama bulaşık koymayın. Yüksek sıcaklıkta çalışan bir program seçin ve bulaşık makinesini boş çalıştırın. Bu işlem bulaşık makinenizi yeterince temizlemezse, bulaşık makinelerinde kullanılmak üzere tasarlanmış bir temizlik maddesi kullanın.
- Bulaşık makinenizin ömrünü uzatmak için cihazı her ay olmak üzere düzenli aralıklarla temizleyin.
- Birikmiş tortuları veya yabancı nesnelere temizlemek için kapı contalarını nemli bir bezle düzenli aralıklarla silin.

8.1 Filtreler

Filtreleri ve püskürtme kollarını en az haftada bir temizleyin. Kalın ve ince filtrelerde herhangi bir yiyecek artığı veya yabancı nesne kalırsa bunları sıyırın ve suyla iyice temizleyin.

- a) Mikro Filtre b) Kalın Filtre
c) Metal Filtre

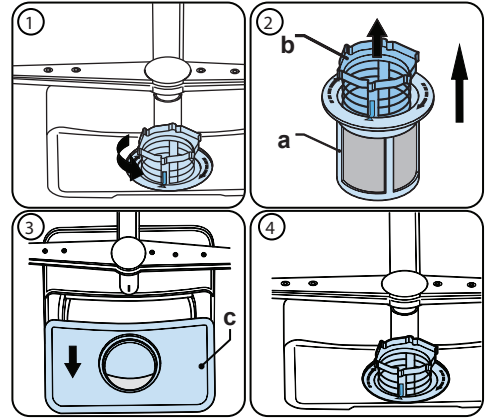

Filtre kombinasyonunu çıkarmak ve temizlemek için saatin aksi yönde çevirip yukarı kaldırmak suretiyle çıkarın (1). Kalın filtreyi çekerek mikro filtreden çıkarın (2). Ardından metal filtreyi çekip çıkarın (3). Filtreyi, kalıntılardan temizlenene kadar bol suyla durulayın. Filtreleri tekrar birleştirin. Filtre grubunu yerine takın ve saat yönünde (4) çevirin.

- Bulaşık makinesini asla filtresiz kullanmayın.
- Filtrenin hatalı takılması yıkama verimini azaltacaktır.
- Makinenin uygun şekilde çalışması için filtrelerin temiz olması gerekir.

8.2 Püskürtme Kolları

Püskürtme deliklerinin tıkalı olmadığından ve püskürtme kollarına yemek artıkları veya yabancı nesnelere sıkışmadığından emin olun. Tıkanıklık varsa, püskürtme kollarını çıkarın ve su altında temizleyin. Üst püskürtme kolunu çıkarmak için kolu sabit tutup somunu saatin aksi yönde çevirin ve kolu aşağı çekerek çıkarın. Üst püskürtme kolunu geri takarken somunun uygun şekilde sıkıldığından emin olun.

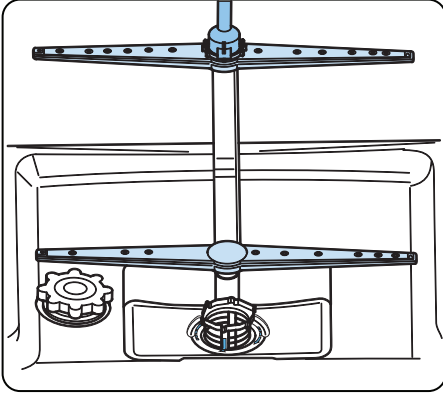

8.3 Tahliye Pompası

Filtrelerin yakalayamadığı büyük yemek kalıntıları ve yabancı nesnelere, atık su pompasını tıkalabilir. Bu durumda durulama suyu seviyesi filtrenin üzerinde olacaktır.

⚠ Uyarı! Kesik riski!

Atık su pompasını temizlerken kırık cam parçaları veya sivri uçlu eşyalar nedeniyle kendinizi yaralamadığınızdan emin olun.

Bu durumda:



































1. Öncelikle cihazın güç kaynağını her zaman kesin.
2. Sepetleri çıkartın.
3. Filtreleri çıkartın.
4. Suyu dışarı atın, gerekirse bir sünger kullanın.
5. İlgili alanı kontrol edin ve tüm yabancı nesnelere temizleyin.
6. Filtreleri takın.
7. Sepetleri geri takın.

9 SORUN GİDERME

ARIZA	OLASI NEDEN	SORUN GİDERME
Program başlamıyor.	Bulaşık makinenizin fişi prize takılı değildir.	Bulaşık makinenizin fişini prize takın.
	Bulaşık makineniz açık değildir.	Açma/Kapama düğmesine basarak makineyi açın.
	Sigorta atmıştır.	Evinizin içindeki sigortaları kontrol edin.
	Su giriş musluğu kapalıdır.	Su giriş musluğunu açın.
	Bulaşık makinenizin kapağı açıktır.	Bulaşık makinenizin kapağını kapatın.
	Su giriş hortumu ve makine filtreleri tıkalıdır.	Su giriş hortumlarını ve makine filtrelerini kontrol ederek tıkalı olmadıklarından emin olun.
Makinenin içinde su kalıyor.	Su tahliye hortumu tıkanmıştır veya bükülmüştür.	Tahliye hortumunu kontrol edin ve temizleyin ya da düzeltin.
	Filtreler tıkanmıştır.	Filtreleri temizleyin.
	Program henüz bitmemiştir.	Program bitene kadar bekleyin.
Yıkama sırasında makine duruyor.	Elektrik kesintisi olabilir.	Şebeke elektriğini kontrol edin.
	Su giriş arızası olabilir.	Su musluğunu kontrol edin.
Yıkama işlemi sırasında sallanma ve vurma sesleri duyuluyor.	Püskürtme kolu, alt sepetteki bulaşıklara çarpıyordur.	Püskürtme kolunu engelleyen bulaşıkları başka yer koyun veya çıkarın.
Bulaşıklarda yer yer yemek artığı kalıyor.	Bulaşıkların yanlış yerleştirilmesi nedeniyle, püskürtülen su bulaşıklara erişmiyordur.	Sepetleri kapasitesinden fazla dolurmayın.
	Bulaşıklar birbirinin üstüne gelecek şekilde yerleştiriliyordur.	Bulaşıkları, Bulaşık Makinenizin Yüklenmesi bölümünde belirtildiği şekilde yerleştirin.
	Yeterli deterjan kullanılmıyordur.	Program tablosunda belirtildiği şekilde, yeterli miktarda deterjan kullanın.
	Yanlış yıkama programı seçilmiştir.	Program tablosundaki bilgileri kullanarak en uygun programı seçin.
	Yiyecek artıkları püskürtme kollarını tıkanmıştır.	Püskürtme kollarındaki delikleri ince bir nesneyle temizleyin.
	Filtreler veya su tahliye pompası tıkanmıştır ya da filtre yanlış takılmıştır.	Tahliye hortumunun ve filtrelerin doğru şekilde takıldığından emin olun.

ARIZA	OLASI NEDEN	SORUN GİDERME
Bulaşıklarda beyazımsı lekeler kalıyor.	Yeterli deterjan kullanılmıyordur.	Program tablosunda belirtildiği şekilde, yeterli miktarda deterjan kullanın.
	Parlatıcı dozu ve/veya su yumuşatma ayarı çok düşüktür.	Parlatıcı miktarını artırın ve/veya su yumuşatma seviyesini yükseltin.
	Su sertliği seviyesi yüksektir.	Su sertliği seviyesini yükseltin ve tuz ekleyin.
	Tuz bölmesinin kapağı iyi kapatılmamıştır.	Tuz bölmesinin kapağının iyi kapatıldığından emin olun.
Bulaşıklar kurumuyor.	Kurutma seçeneği seçilmemiştir.	Kurutma seçeneği olan bir program seçin.
	Parlatıcı dozajı çok düşük bir seviyeye ayarlanmıştır.	Parlatıcı dozajı ayarını artırın.
Bulaşıklarda pas lekeleri oluşuyor.	Bulaşıkların paslanmaz çelik kalitesi yetersizdir.	Yalnızca bulaşık makinesinde yıkamaya uygun ürünler kullanın.
	Yıkama suyundaki tuz oranı yüksektir.	Su sertliği tablosundan faydalanarak su sertliği seviyesini ayarlayın.
	Tuz bölmesinin kapağı iyi kapatılmamıştır.	Tuz bölmesinin kapağının iyi kapatıldığından emin olun.
	Tuz dolumu yaparken bulaşık makinesine çok fazla tuz döküldü.	Dökülmeyi önlemek için bölmeye tuz doldururken huni kullanın.
	Şebeke topraklaması zayıftır.	Derhal kalifiye bir elektrikçiyle iletişime geçin.
Deterjan bölmesinde deterjan kalıyor.	Deterjan bölmesi ıslakken bölmeye deterjan eklenmiştir.	Kullanım öncesinde deterjan bölmesinin kuru olduğundan emin olun.

OTOMATİK ARIZA UYARILARI VE YAPILMASI GEREKENLER

ARIZA KODU					OLASI ARIZA	ÇÖZÜM
P1	P2	1/2	3sa	6sa		
					Su giriş sistemi arızası	Su giriş musluğunun açık olduğundan ve suyun aktığından emin olun. Giriş hortumunu musluktan ayırıp hortumun filtresini temizleyin. Arıza devam ederse servisle iletişime geçin.
					Basınç sistemi arızası	Servisle iletişime geçin.
					Sürekli su girişi	Musluğu kapatıp servisle iletişime geçin.
					Su tahliye edilmiyor	Su tahliye hortumu ve filtreler tıkanmış olabilir. Programı iptal edin. Arıza devam ederse servisle iletişime geçin. Servisle iletişime geçin.
					Arızalı ısıtıcı	Servisle iletişime geçin.
					Taşma	Makinenizi ve musluğu kapatın. Servisle iletişime geçin.
					Arızalı elektronik kart	Servisle iletişime geçin.
					Aşırı ısınma	Servisle iletişime geçin.
					Hatalı ısıtma sensörü	Servisle iletişime geçin.
					Yüksek voltaj arızası	Servisle iletişime geçin.
					Düşük voltaj arızası	Servisle iletişime geçin.

Olası riskleri önlemek için kurulum ve onarım prosedürleri her zaman Yetkili Servis tarafından gerçekleştirilmelidir. Üretici, yetkili olmayan kişiler tarafından gerçekleştirilen prosedürlerden kaynaklanabilecek hasarlardan dolayı sorumlu tutulamaz. Onarımlar yalnızca teknisyenler tarafından gerçekleştirilebilir. Bir bileşenin değiştirilmesi gerekiyorsa, yalnızca orijinal yedek parçaların kullanıldığından emin olun.

Uygun olmayan onarım işlemleri veya orijinal olmayan yedek parçaların kullanılması ciddi hasara neden olabilir ve kullanıcıyı ciddi risklerle karşı karşıya bırakabilir.

Müşteri hizmetinizi için iletişim bilgileri bu belgenin arka kısmında bulunmaktadır.

İlgili Ecodesign siparişine göre fonksiyonla ilgili orijinal parçalar, cihazınızın Avrupa Ekonomik Alanı dahilinde piyasaya sürülmüş olduğu tarihten itibaren 10 yıl süreyle Müşteri Hizmetleri biriminden temin edilebilir.

CE



XXXXXX

