

LAURUS

EE Nõudepesumasin / kasutusjuhend

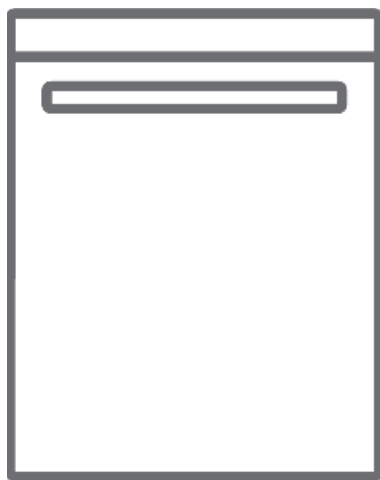





LSVS60-4 / LSVS60-4-T

Täname teid selle toote valimise eest.

Käesolev kasutusjuhend sisaldab olulist ohutusteavet ja juhiseid, mille eesmärk on teid seadme kasutamise ja hooldamise juures abistada.

Lugege juhend enne seadme kasutamist rahulikult läbi ja hoidke juhend hilisemaks uuesti läbivaatamiseks alles.

Ikoon	Tüüp	Tähendus
	HOIATUS	Raske vigastuse või surma oht
	ELEKTRILÖÖGI OHT	Ohtliku pinge oht
	SÜTTIMISOHT!	Süttimisoht
	ETTEVAATUST!	Kehavigastuse või vara kahjustumise oht
	TÄHTIS MÄRKUS	Süsteemi õigesti kasutamine

SISUKORD

1 OHUTUSEESKIRJAD	1
1.1 Üldised ohutushoiatused	1
1.2 Paigaldamisega seotud hoiatused.....	2
1.3 Kasutamise ajal	3
2 PAIGALDAMINE	5
2.1 Masina kohale paigutamine.....	5
2.2 Vee sisselaskevoolik.....	5
2.3 Äravooluvoolik	6
2.4 Elektriühendus.....	6
3 TEHNILISED ANDMED	7
3.1 Välisvaade.....	7
3.2 Tehnilised andmed.....	7
4 ENNE SEADME KASUTAMIST	9
4.1 Nõudepesumasina ettevalmistamine esimeseks kasutamiseks.....	9
4.2 Soola kasutamine (KUI ON OLEMAS).....	9
4.3 Lisage soola (KUI ON OLEMAS).....	9
4.4 Testriba	10
4.5 Veekareduse tabel.....	10
4.6 Veepehmedussüsteem	10
4.7 Seadistus	10
4.8 Pesuvahendi kasutamine	10
4.9 Pesuvahendi lisamine.....	11
4.10 Kombineeritud pesuvahendite kasutamine.....	11
4.11 Loputusvahendi kasutamine	11
4.12 Loputusvahendi lisamine ja seadistamine	11
5 NÕUDEPESUMASINA TÄITMINE	13
5.1 Soovitused	13
5.2 Erinevad võimalused korvi täitmiseks	15
5.3 Nõudepesumasinas pesemiseks mittesobivad esemed.....	15
6 PROGRAMMITABEL	16
7 JUHTPUHEL	17
8 PUHASTAMINE JA HOOLDUSTÖÖD	20
8.1 Filtrid.....	20
8.2 Pihustivardad	20
8.3 Äravoolupump	21
9 TÕRGETE KÕRVALDAMINE	22

1 OHUTUSEESKIRJAD

1.1 Üldised ohutushoiatused

- Lugege juhised enne seadme kasutamist tähelepanelikult läbi ja hoidke juhend kindlas kohas alles.

 Kontrollige enne paigaldamist masina pakendit ja pärast pakendi eemaldamist masina välispinda. Ärge kasutage masinat, kui see paistab olevat kahjustatud või kui pakendit on avatud.

- Pakkematerjalid kaitsevad masinat transpordi käigus juhtuda võivate kahjustuste eest. Kuna pakkematerjalid on taaskäideldavad, on nad keskkonnasõbralikud. Taaskäideldud materjali kasutamine vähendab tooraine tarbimust ja vähendab jäätmete teket.











 Seda seadet võivad kasutada lapsed alates 8. eluaastast ja piiratud füüsiliste, sensoorsete või vaimsete võimetega või kogemuste ja teadmisteta isikud, kui neid on juhendatud seadme ohutu kasutamise osas ja nad mõistavad kasutamisega seotud ohte. Lastel ei tohi lubada seadmega mängida.

 Eemaldage pakend ja hoidke see laste eest kaitstud.

 Hoidke lapsed eemal pesu- ja loputusvahenditest.

 Pärast pesemist võivad masinasse jääda mõned jäägid. Hoidke lapsed avatud masinast eemal.

1.2 Paigaldamisega seotud hoiatused

- Valige oma masina paigaldamiseks sobiv ja turvaline koht.
- Masina juures võib kasutada ainult originaalvaruosi.
 Lahutage masin enne paigaldamist vooluvõrgust.
-  Masina peab paigaldama volitatud teenindusesindaja. Kui seadme paigalda keegi teine, mitte volitatud teenindusesindaja, võib see muuta garantii kehtetuks.
-  Kontrollige, kas siseruumide voolukaitse on ühendatud vastavalt ohutuseeskirjadele.
-  Kõik elektriühendused peavad vastama seadme andmeplaadil märgitud väärtustele.
-  Jälgige, et masin ei seisaks toitejuhtme peal.
-  Ärge kasutage pikendusjuhet ega harupistikut.
-  Pistik peab jääma pärast masina paigaldamist juurdepääsetavaks.
- Pärast paigaldamist laske masinal töötada esimene kord tühjalt.
-  Kohale paigutamise ajal ei tohi masin olla vooluvõrku ühendatud.
-  Kasutage alati masinaga kaasas olevat kaetud pistikut.
-  Kui toitejuhe on kahjustatud, võib selle välja vahetada ainult kvalifitseeritud elektrik.
- Ühendage voolik otse vee sisselaskekraaniga. Kraanist tuleva vee surve peab jääma vahemikku

0,03 MPa kuni 1 MPa. If the Kui surge on suurem kui 1 MPa, tuleb ühenduse vahele paigaldada rõhuleevendusklapi.

1.3 Kasutamise ajal

- See masin on mõeldud ainult kodumajapidamises kasutamiseks; ärge kasutage seda muudel eesmärkidel. Äriline kasutamine muudab garantii kehtetuks.

 Ärge seiske ega istuge nõudepesumasina avatud uksele ega asetage sellele raskusi.

 Kasutage ainult spetsiaalselt nõudepesumasinatele ettenähtud pesu- ja loputusvahendeid specifically for dishwashers. Meie ettevõtte ei vastuta väärkasutusest põhjustatud mis tahes kahjustuste eest.

 Ärge jooge masinas leiduvat vett.

 Seoses plahvatusohuga ärge pange masina pesemissektsiooni keemilisi lahusteid.

- Kontrollige enne plastesemete nõudepesumasinasse panemist nende vastupidavust kuumusele.

 Pange nõudepesumasinasse ainult masinpesuks sobivaid esemeid ning jälgige, et te korve ülemääraselt ei täidaks.

 Ärge avage töötava masina ust – kuum vesi võib välja voolata. Turvalahendused tagavad ukse avamisel masina seiskumise.

 Masina ust ei tohi lahti jätta. See võib põhjustada õnnetusi.

 Asetage noad ja teised teravad esemed terav ots allpool söögiriistade korvi.

 Automaatse ukseavamissüsteemiga mudelite puhul, kui lisavõimalus EnergySave on aktiveeritud, avaneb ukse programmi lõppedes. Nõudepesumasina kahjustamise vältimiseks ärge üritage ust sulgeda minuti vältel pärast ukse avanemist. the door for one minute after it has opened. Efektive kuivatamise tagamiseks hoidke ukse pärast programmi lõppemist 30 minutit avatuna. Ärge seiske ukse ees, kui on kõlanud automaatse avanemise helisignaali.

 Rikke korral võib seadet remontida ainult volitatud teenindustevõtte; vastasel juhul muutub garantii kehtetuks.

 Enne seadme remontimist tuleb masinavooluvõrgust lahti ühendada. Vooluvõrgust lahutamiseks ärge mitte mingil juhul tõmmake toitejuhtmest. Sulgege veekraan.

 Liigmadala pingega töötamine vähendab masina jõudlust.

 Ohutuse huvides tuleb toitepistik pärast pesemisprogrammi lõppu pistikupesast välja tõmmata.

 Elektrilöögi vältimiseks ärge tõmmake masina toitepistikut välja märgade kätega.

 Vooluvõrgust lahutamiseks tõmmake pistikupesast, kuid mitte kunagi ärge tõmmake juhtmest.

2 PAIGALDAMINE

2.1 Masina kohale paigutamine

Paigutage masin kohta, kus seda oleks hõlbus täita ja tühjendada. Ärge paigutage masinat kohta, kus ümbritsev temperatuur võiks langeda alla 0 °C.

Lugege enne pakendi eemaldamist ja masina kohale paigutamist läbi kõik pakendil toodud hoiatused.

Paigutage masin veekraani ja -äravoolu lähedale. Võtke arvesse, et pärast masina kohaleasetamist ühendusi enam ei muudeta.

Ärge hoidke masinat selle uksest või paneelist.

Jätke masina ümber piisavalt vaba ruumi, et masinat oleks hõlbus puhastada.

 Veenduge, et vee sisse- ja väljalaskevoolikud ei oleks kinni surutud ja masin ei asuks kohale paigutamise ajal elektrijuhtme peal.

Seadke masin tugijalgu reguleerides horisontaalasendisse ja tasakaalu. Masin tuleb paigutada tasasele põrandale.

Vastasel juhul pole masin stabiilne ja ei pruugi korralikult sulguda.

 Palun paigaldage dekoratiivpaneel kokkupanekulehel kirjeldatud viisil. Vastasel juhul võib juhtuda, et uks ei avane täielikult ja tekib probleem auru lekkimise tõttu.

Veeühendus

Soovitame paigaldada vee sisselaskele filtri, et vältida torustiku kaudu masinasse saaste (liiv, rooste jms) sattumist ja seeläbi masina kahjustamist. See aitab ka hoida ära pärast pesemist kollaka kihi ja setete tekkimise.

Vt vee sisselaskevoolikul olevat pealetrükki! Kui mudelid on märgistatud kirjega 25°, võib veetemperatuur olla kuni 25 °C (külm vesi).

Kõigi teiste mudelite puhul:

Eelistatud on külm vesi; kuum vesi võib olla temperatuuriga kuni 60 °C.

2.2 Vee sisselaskevoolik





 **HOIATUS!** Kasutage masinaga kaasas olevat uut sisselaskevoolikut; ärge kasutage vana masina voolikut.

 **HOIATUS!** Laske veel läbi uue vooliku joosta, enne kui vooliku ära ühendate.

 **HOIATUS!** Ühendage voolik otse vee sisselaskekraaniga. Kraanist tuleva vee surve peab jääma vahemikku 0,03 MPa kuni 1 MPa. Kui surve on suurem kui 1 MPa, tuleb ühenduse vahele paigaldada rõhuleevendusklapi.

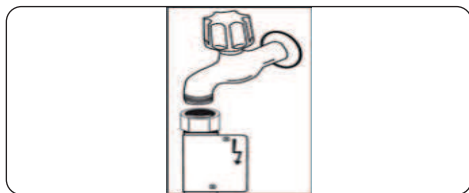
 **HOIATUS!** Pärast ühendamist pöörake kraan lõpuni lahti ja kontrollige veelekete olemasolu. Pärast pesuprogrammi lõppu sulgege alati vee sisselaskekraan.



 Osade mudelite puhul on kasutatud aquastop-kraani. Ärge kahjustage seda ega laske sel väänduda või volti minna.

2.3 Äravooluvoolik

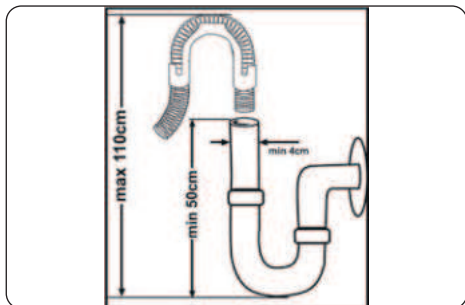



Ühendage vee äravooluvoolik otse äravooluavasse või vastava toe abil valamusse. Selline ühendus peaks olema nõudepesumasina all asuvast põrandast 50 kuni 110 cm kõrgusel.



 **TÄHTIS!** Nõude pesemine ei pruugi kõige paremini õnnestuda, kui äravooluvoolik on pikem kui 4 m.







2.4 Elektriühendus

 **HOIATUS!** Teie masin on ettenähtud töötama pingega 220-240 V. Kui teie piirkonna elektripinge on 110 V, ühendage vooluvõrgu ja seadme vahele 110/220 V ja 3000 W trafo.

  Ühendage toode maandatud pistikupesasse, mis on kaitsstud kaitsmega, mille väärtused vastavad tabelis „Tehnilised andmed“ toodud väärtustele.

  Masina maandatud pistik peab olema ühendatud sobiva pinge ja voolutugevusega ning maandatud pistikupesasse.

  Maanduse puudumisel tuleb volitatud elektrikul paigaldada toimiv maandusühendus. Ilma maanduseta paigaldamise korral ei vastuta me võimalike kahjustuste eest.

  Sihtriigist olenevalt võib seadmel olla pistik, milles on 13 A kaitse. (Näiteks ÜK, Saudi Araabia)

3 TEHNILISED ANDMED

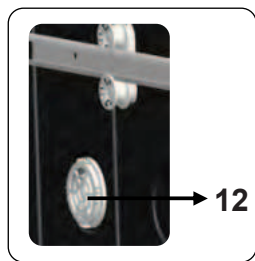
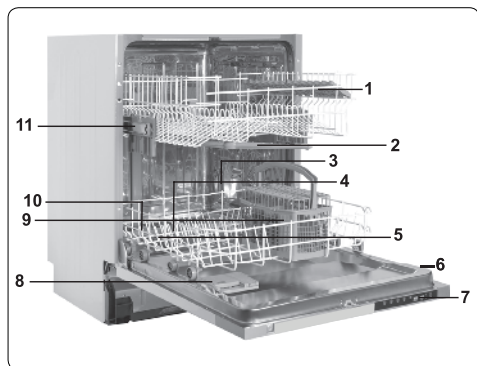

3.1 Välisvaade

1. Restidega ülemine korv
2. Ülemine pihustihoop
3. Alumine korv
4. Alumine pihustihoop
5. Filtrid
6. Andmeplaat
7. Juhtpaneel
8. Pesuvahendi ja loputusvahendi jaotur
9. Söögiriistade korv
10. Soolajaotur
11. Ülemise korvi siinilukk
12. **Mini aktiivse kuivatamise seade:**
See süsteem tagab teie nõude parema kuivatamise.

3.2 Tehnilised andmed

Mahutavus	13 kohakomplekti
Mõõtmed	
Kõrgus	820-870 (mm)
Laius	598 (mm)
Sügavus	570 (mm)
Netokaal	46 kg
Tööpinge/ sagedus	220-240 V 50 Hz
Voolutarbimus	10 (A)
Koguvõimsus	1900 (W)
Veevarustuse surve	Max: 1 (MPa) Min: 0,03 (MPa)

TAASKÄITLUS

- Masina osad komponendid ja pakkematerjalid sisaldavad taaskäideldavaid materjale.
- Plastikud on märgistatud rahvusvaheliste lühenditega: (>PE<, >PP< jne).
- Papist osad sisaldavad taaskäideldud paberit. Neid võib panna vabapaberi kogumiseks ettenähtud kogumiskohtadesse.
- Olmejäätmeteks mittesobivad materjalid tuleb toimetada jäätmekeskustesse.
- Erinevate materjalide utiliseerimise kohta lisateabe saamiseks pöörduge asjakohase jäätmekeskuse poole.

PAKEND JA KESKKOND

- Pakkematerjalid kaitsevad masinat transpordi käigus juhtuda võivate kahjustuste eest. Kuna pakkematerjalid on taaskäideldavad, on nad keskkonnasõbralikud. Taaskäideldud materjali kasutamine vähendab tooraine tarbimust ja vähendab seetõttu jäätmete teket.

CE vastavusdeklaratsioon

Deklareerime, et meie tooted vastavad asjakohastele Euroopa direktiividele, määrustele, regulatsioonidele ja viidatud standardites loetletud nõudmistele.

Vana seadme utiliseerimine



See tootel või selle pakendil olev sümbol näitab, et toodet ei tohi käsitseda tavalise olmeprügina. Selle asemel tuleb see anda ümbertöötlemiseks üle asjakohasesse elektri- ja

elektroonikaseadmete kogumispunkti. Tagades toote õige utiliseerimise, aitate te hoida ära negatiivseid tagajärgi inimeste tervisele ja loodusele, mida selle toote vale utiliseerimine muidu kaasa võiks tuua. Selle toote utiliseerimise kohta täpsema teabe saamiseks võtke palun ühendust oma kohaliku omavalitsuse, prügiärevõtte või kauplusega, kust toode osteti.

4 ENNE SEADME KASUTAMIST

4.1 Nõudepesumasina ettevalmistamine esimeseks kasutamiseks

- Kontrollige, kas elektri- ja veevarustuse näitajad vastavad masina paigaldusjuhendis toodud väärtustele.
- Eemaldage masina seest kõik pakkematerjalid.
- Määrake veepehmedaja tase.
- Täitke loputusvahendisektsioon.

4.2 Soola kasutamine (KUI ON OLEMAS)

Heade pesutulemuste saavutamiseks vajab nõudepesumasin pehmet vett st vett, mis ei oleks lubjarikas. Vastasel juhul jäävad nõudele ja sisekomponentidele valged lubjakivisetted. See avaldab negatiivset mõju masina pesemis-, kuivatamis- ja säramisomadustele. Vee voolamisel läbi pehmedussüsteemi eemaldatakse eest karedust põhjustavad ioonid ja vesi saavutab parima pesutulemuse jaoks vajaliku pehmuse. Sõltuvalt siseneva vee karedustasemest, kogunevad need vee karedust põhjustavad ioonid kiirelt pehmedussüsteemi sisse. Seetõttu tuleb veepehmedussüsteemi värskendada, et see töötaks sama jõudsalt ka järgmise pesu ajal. Selle jaoks kasutatakse nõudepesumasina soola.

Masinal võib vee pehmedamiseks kasutada ainult spetsiaalset nõudepesumasinasoola. Ärge kasutage väikeseteralist või pulbertüüpi soolaid, mis võivad kergelt lahustuda. Mis tahes muud tüüpi soola kasutamine võib masinat kahjustada.

4.3 Lisage soola (KUI ON OLEMAS)

Veepehmedussoola lisamiseks avage soolasektsiooni kork, pöörates seda päripäeva. (1) (2) Esimesel kasutamisel lisage masinasse 1 kg soola ja vett (3), kuni sektsioon hakkab peaaegu üle ajama. Võimaluse korral kasutage täitmise hõlbustamiseks letrit (4). Pange kork tagasi ja keerake kinni. Pärast iga 20-30 pesutsükli lisage masinasse soola juurde, kuni sektsioon on täis (umbes 1 kg).

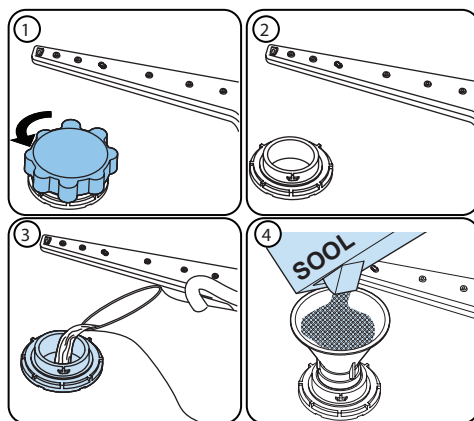



Lisage soolasektsiooni vett ainult sektsiooni esimest korda soolaga täitmisel.

Kasutage spetsiaalselt nõudepesumasinas kasutamiseks valimstatud soola.

Nõudepesumasina kasutamisel täidetakse soolasektsioon veega, mistõttu lisage masinasse pehmedussoola enne masina käivitamist.

Kui veepehmedussool on üle voolanud ja te ei plaani masinat kohe käivitada, laske masinal teostada lühike pesuprogramm, et kaitsta masinat korrosiooni eest.

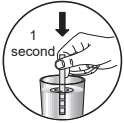
4.4 Testriba

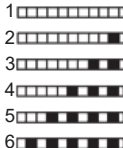
Laske veel kraanist joosta (1 minut).	Hoidke riba vee all (1 sekund)	Raputage riba.	Oodake (1 minut)	Seadistage masina veekaredustase.
				

MÄRKUS Tehases seadistatud karedustase on „3“. Kui tegemist on kaevuveega või veekaredustase on üle 90 de, soovitame teil kasutada filtrit ja tööluseseadmeid.

4.5 Veekareduse tabel

Tase	Saksa dH	Prantsuse dF	Briti dE	Näidik
1	0-5	0-9	0-6	P1-9h LEDid põlevad.
2	6-11	10-20	7-14	P2-9h LEDid põlevad.
3	12-17	21-30	15-21	1/2-9h LEDid põlevad.
4	18-22	31-40	22-28	3h-9h LEDid põlevad.
5	23-31	41-55	29-39	6h-9h LEDid põlevad.
6	32-50	56-90	40-63	P1-6h-9h LEDid põlevad.

4.6 Veepehmendussüsteem

Nõudepesumasinal on veepehmendussüsteem, mis vähendab veevärgi vee karedust. Kraanivee veekareduse kindlaksmääramiseks pöörduge kohaliku vee-ettevõtte poole või kasutage testriba (kui on saadaval).

4.7 Seadistus

Soolataseme muutmiseks tegutsege järgmiselt.

- Avage masina uks.
- Lülitage masin sisse ja vajutage kohe kui masin on sisse lülitunud programminuppu.
- Hoidke programminuppu all, kuni kõik LEDid vilguvad ühe korra.
- Masin kuvab viimase seadistuse.
- Valige programminuppu vajutades tase.
- Seadistuse salvestamiseks lülitage masin välja.

4.8 Pesuvahendi kasutamine

Kasutage spetsiaalselt kodumajapidamistes kasutatavatele nõudepesumasinatele

ettenähtud pesuvahendeid. Hoidke oma pesuvahendid jahedas, kuivas kohas, lastele kättesaamatult.

Parima tulemuse saamiseks lisage valitud programmi arvestades sobiv pesuvahend. Vajalik kogus pesuvahendit sõltub pesutsüklist, pestavate nõude hulgast ja nõude määrdumisastmest.

Ärge lisage pesuvahendisektsiooni ülemäära palju pesuvahendit. Vastasel juhul võite klaasil ja nõudel märgata valgeid triipe ja klaas võib korrodeeruda. Liiga suure koguse pesuvahendi kasutamine võib masinat kahjustada.

Liiga vähese koguse pesuvahendi kasutamine võib põhjustada halva pesutulemuse ja karedama vee korral võib näha olla valkjaid triipe. Täpsema teabe leiate tootja juhistest.

4.9 Pesuvahendi lisamine

Avage lukustusriivile vajutades pesuvahendisektsioon ja valage pesuvahendi sisse. Sulgege kaas ja vajutage sellele, kuni see klõpsatusega kohale lukustub. Jaotur tuleb uuesti täita vahetult enne iga programmi algust. Kui nõud on tugevalt määrdunud, pange eelpesu pesuvahendisektsiooni täiendavalt pesuvahendit.

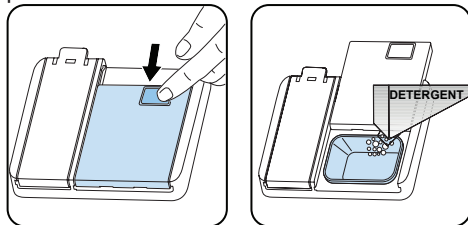

4.10 Kombineeritud pesuvahendite kasutamine

Neid tooteid tuleb kasutada vastavalt tootja juhistele.

Ärge pange kombineeritud pesuvahendeid seadme sisekambrisse ega söögiriistade korvi.

Kombineeritud pesuvahendid ei sisalda mitte ainult pesuvahendit, vaid ka

loputusvahendit, soolaasendusaineid ja kombinatsioonist olenevalt ka teisi komponente.

Soovitame kombineeritud pesuvahendeid lühikestes programmides mitte kasutada. Kasutage selliste programmide puhul pulbrilist pesuvahendit.

Kombineeritud pesuvahendite kasutamise ajal probleemidega pörkumisel pöörduge pesuvahendi tootja poole.

Kui lõpetate kombineeritud pesuvahendite kasutamise, jälgige, et veekareduse ja loputusvahendi seadistused oleks seatud õigele tasemele.

4.11 Loputusvahendi kasutamine

Loputusvahend aitab kuivatada nõusid ilma triipude ja plekkideta. Loputusvahend on vajalik plekivabade nõude ja selgete klaaside saavutamiseks. Loputusvahendit väljutatakse automaatselt viimase kuuma loputuse ajal. Kui loputusvahendi kogus on seadistatud liiga väikeseks, jäävad nõudele valkjad plekid ning nõud ei saa kuivaks ega puhtaks. Kui loputusvahendi kogus on valitud liiga kõrge, võite klaasidel ja nõudel märgata sinakat kihti.

4.12 Loputusvahendi lisamine ja seadistamine

Loputusvahendisektsioon täitmiseks avage loputusvahendisektsiooni kork. Täitke sektsioon kuni MAX-märgiseni loputusvahendiga ja sulgege seejärel kork. Jälgige, et loputusvahend maha ei läheks ja pühkige kogu maha läinud loputusvahend ära.

Loputusvahendi taseme muutmiseks tegutsege järgmiselt.

- Avage masina uks.
- Lülitage masin sisse ja vajutage kohe kui masin on sisse lülitunud programminuppu.
- Hoidke programminuppu all, kuni kõik LEDid vilguvad kaks korda. Loputusvahendi seadistus järgib veekareduse seadistust.
- Masin kuvab viimase seadistuse.

- Muutke programminuppu vajutades taset.
- Seadistuse salvestamiseks lülitage masin välja.

Tehases seadistatud loputusvahenditase on „4”.

Kui nõud pole korralikult kuivanud või on täpilised, suurendage taset. Kui nõudele tekivad sinakad plekid – vähendage taset.

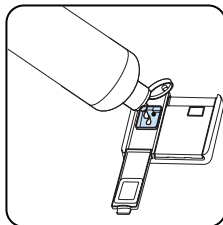
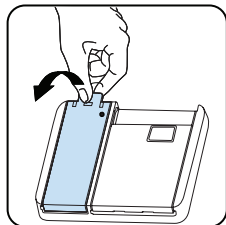

Tase	Valgendi kogus	Näidik
1	Loputusvahendit ei väljutata	P1-9h LEDid põlevad
2	Väljutatud on 1 doos	P2-9h LEDid põlevad
3	Väljutatakse 2 doosi	1/2-9h LEDid põlevad
4	Väljutatakse 3 doosi	3h-9h LEDid põlevad
5	Väljutatakse 4 doosi	6h-9h LEDid põlevad

5 NÕUDEPESUMASINA TÄITMINE

Parimate tulemuste saamiseks järgige juhiseid.

Kui täidate nõudepesumasina tootja soovitatud mahus, säästate energiat ja vett. Sööginõude käsitsi eelloputamine põhjustab suurema energia- ja veekulu ega ole soovitatav. Tassid, klaasid, pokaalid, väikesed taldrikud, kausid jms saab panna ülemisse korvi. Ärge asetage pikki klaase üksteise najale. Vastasel juhul ei püsi need püsti ja võivad saada kahjustada.

Toetage pokaalid ja joogikarikad korvi serva või resti vastu, mitte teiste esemete vastu.

Asetage kõik anumad (nagu tassid, klaasid ja potid) nõudepesumasinas nii, et nende avad on suunaga allapoole. Vastasel juhul võib neisse vesi koguneda.

Parima tulemuse saavutamiseks soovitame kasutada kahvlite-nugade jaoks mõeldud korvi. Pange kõik suured (potid, pannid, kaaned, taldrikud, kausid jms) ja väga määrdunud esemed alumisele restile.

Ärge pange nõusid ega nuge-kahvleid üksteise peale.

 **HOIATUS!** Jälgige, et nõud ei takista puhustivarraste pöörlemist.

 **HOIATUS!** Pärast masina täitmist nõudega veenduge, et need ei takista pesuaine jaoturite avanemist.

5.1 Soovitused

Enne nõude masinasse panemist eemaldage nendest suuremad toidujäägid. Lülitage masin sisse siis, kui see on nõusid täis.

 Ärge täitke sahtleid üle ega pange nõusid valesse korvi.

 **HOIATUS!** Võimalike vigastuste vältimiseks tuleks pika käepideme ja terava otsaga nõud ja söögiriistad paigutada nii, et terav ots on allpool või korvis horisontaalselt.

Ülemine korv

Kõrguse kohandamine

Pöörake siinide otstes asuvad otsastopperid avamiseks külgedele (nagu on näidatud all oleval pildil); seejärel tõmmake korv välja ja eemaldage. Muutke rataste asendit, seejärel pange korv tagasi siinidele ja sulgege kindlasti otsastopperid. Kui ülemine korv on kõrgemas asendis, saab alumisse korvi panna suuri esemeid, nagu potte.

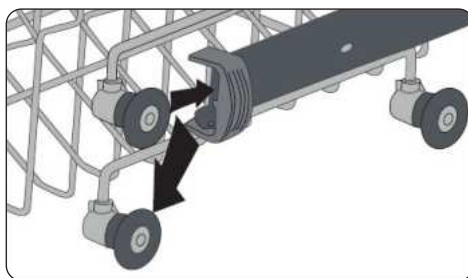
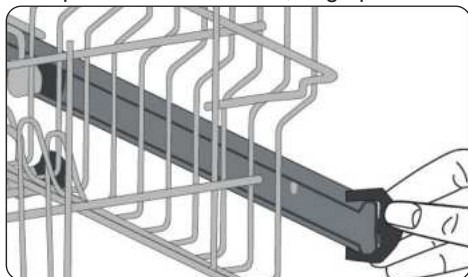

Reguleeritava kõrgusega rest (tihvtüüpi)

Reguleeritava kõrgusega restid võimaldavad restide peale või alla asetada klaase ja tasse. Reste on võimalik reguleerida 2 erinevale kõrgusele. Söögiriistu ja -nõusid on võimalik asetada ka horisontaalselt restide peale.

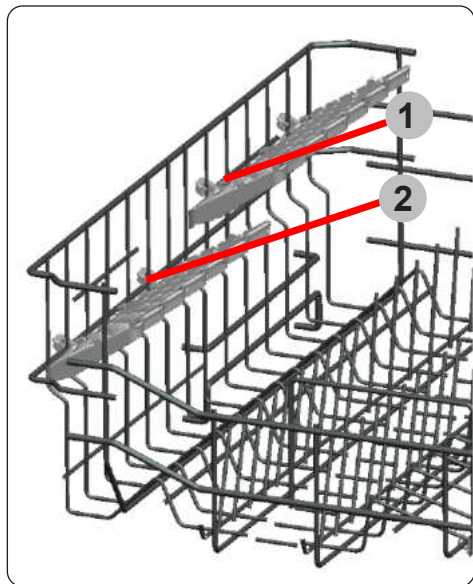

5.2 Erinevad võimalused korvi täitmiseks

Alumine korv

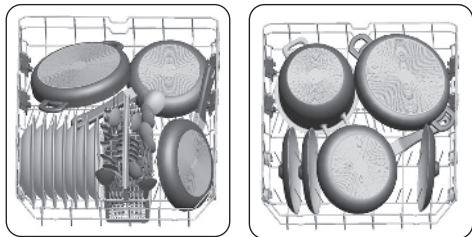

Ülemine korv

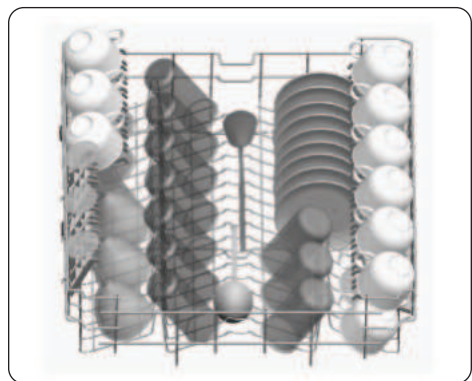

Valesti paigutatud nõud

Valesti paigutatud nõud halvendavad pesu- ja kuivatamistulemust. Heade pesutulemuste saamiseks järgige tootja soovitusi.

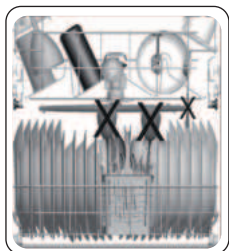

5.3 Nõudepesumasinas pesemiseks mitesobivad esemed

- Sigaretituhk, küünlarasv, poleerimisvaha, värv, keemilised ained, rauasulamid.
- Puidust, luust, elevantiluust või pärlmutriga kaetud käepidemetega kahvlid, lusikad ja noad; liimitud esemed, abrasiivsete, happeliste või aluseliste kemikaalidega määratud esemed.
- Temperatuuritundlikud plastid, vasest ja tinaga kaetud nõud.
- Alumiiniumist ja hõbedast esemed.
- Osad õrnad klaasesemed, värvitud ornamentidega portselanesemed, osad kristallesemed, liimitud söögiriistad, pliikristallist klaasid, löikelauad, sünteetilisest kiust esemed.
- Absorbeerivad esemed, näiteks švammid ja köögilapid.



TÄHTIS! Tulevikus ostke nõudepesumasinas pesemiseks sobivaid nõusid.

Oluline teatis katselaboritele

EN-normide kohaste testide jaoks vajaliku üksikasjaliku teabe ja juhendi elektroonilise koopia saamiseks saatke mudeli nimetus ja seerianumber järgmisele aadressile:
dishwasher@standardtest.info

6. PROGRAMMIDE TABEL

	P1	P2	P3	P4	
Programmi nimi:	Säästlik programm	Intensiivpesu 65 °C	Automaatne	Super 50 min	Eelpesu
Määrumistüüp:	Standardprogramm tavapäraselt määratud igapäevanõude jaoks, energiat ja vett kulub vähem.	Väga määratud nõude jaoks	Automaatne programm väga määratud nõude jaoks.	Kiirprogramm tavapäraselt määratud igapäevanõude jaoks.	Sobiv nõude loputamiseks, kui kavatsete neid hiljem pesta
Määrumisaste:	Keskmine	Määratud	Määratud	Keskmine	Kerge
"Pesuaine kogus: A: 25 cm ³ B: 15 cm ³ "	A	A	A	A	-
Programmi tööaeg (tund:minutid)	03:25	01:57	01:25 - 01:57	00:50	00:15
Elektrikulu (kWh / tsükl):	0.937	1.700	1.450 - 1.700	1.100	0.020
Veekulu (liitrid / tsükl):	12.0	17.2	11.9 - 17.2	12.0	4.5

- Programmi tööaeg võib olenevalt nõude kogusest, vee temperatuurist, toatemperatuurist ja valitud lisafunktsioonidest muutuda.
- Muude programmide kui säästlik programm kohta toodud väärtused on vaid ligikaudsed.
- Säästlik programm sobib tavapäraselt määratud nõude pesemiseks ning on selleks energia- ja veekulu poolest kõige tulemuslikum programm ning seda kasutatakse ELi ökodisaini seadustele vastavuse hindamiseks.
- Nõudepesumasina kasutamisel on energia- ja veekulu tavaliselt väiksem kui nõusid käsitsi pestes, tingimusel, et masinat kasutatakse vastavalt tootja juhiste.
- Kasutage pulbri kujul pesuainet ainult lühikeste programmidega.
- Lühikesed programmid ei hõlma kuivatamist.
- Nõude paremini kuivamiseks soovitame tsükli lõppedes jätta nõudepesumasina ukse lahti.
- Energiaetiketil asuva QR-koodi kaudu saate minna toodete andmebaasi, millest leiate teavet mudeli kohta.

 **MÄRKUS.** Vastavalt määrustele 1016/2010 ja 1059/2010 võivad säästliku programmi energiakulu väärtused olla teistsugused. See tabel on kooskõlas määrustega 2019/2022 ja 2017/2022.

7 JUHTPANEEL

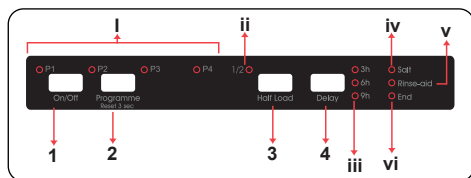

1. Sees/väljas nupp
2. Programmi valimise nupp
- i. Programmi led-lambid
3. Poole koguse nupp
- ii. Poole koguse led-lamp
4. Viivitusnupp
- iii. Viivituse led-lamp
- iv. Soolanäidik
- v. Loputusvahendi näidik
- vi. Programmi lõpu näidik

1. Sees/väljas nupp

Lülitage masin sees/väljas nuppu vajutades sisse. Kui masin on sisse lülitatud, süttib programmi lõpu näidik (vi).

2. Programmi valimise nupp

Valige programmi valimise nuppu vajutades teie toidunõudele sobiv programm. Süttib valitud programmile vastav programmi led-lamp (i) ja programmi lõpu näidik (vi) kustub. Seadme ukse sulgudes käivitub programm automaatselt.

3. Poole koguse nupp

Vajutage poole koguse nuppu, et vähendada valitud programmi kestust ning seeläbi ka energia- ja veekulu. Poole koguse lisavõimaluse valimisel süttib poole koguse led-lamp (ii).

4. Viivitusnupp

Vajutage viivitusnuppu, et lükata programmi algusaeg 3 kuni 9 tundi edasi. Üks vajutus lükkab käivitumise edasi 3 tunni võrra, kaks vajutust 6 tunni võrra ja 3 korda 9 tunni võrra. Vajutage viivitustaimer nuppu, et viitkäivituse aega muuta või tühistada. Järelejäänud viivitusajale (3 h, 6 h, 9 h) vastav viivituse led-lamp (iii) põleb. Kui te masina pärast viitaja aktiveerimist välja lülitate, siis viitaeg tühistatakse.

MÄRKUS. Kui otsustate valitud programmi mitte käivitada, vt peatükke „Programmi muutmine“ ja „Programmi tühistamine“.

MÄRKUS. Kui soola pole piisavalt, süttib soola puudumise hoiatusnäidik (iv), andes märku, et soolakambrisse tuleb lisa valada..

MÄRKUS. Kui loputusvahendit pole piisavalt, süttib loputusvahendi puudumise hoiatusnäidik (v), andes märku, et loputusvahendikambrisse tuleb lisa valada.

Programmi muutmine

Töötamise ajal programmi muutmiseks tegutsege järgmiselt.

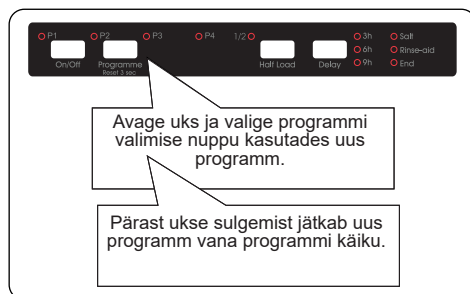

MÄRKUS. Avage esmalt natukene masina uks, et seisata veel lõpule jõudmata programm ja vältida vee masinast välja sattumist.

Programmi tühistamine

Töötamise ajal programmi tühistamiseks tegutsege järgmiselt.

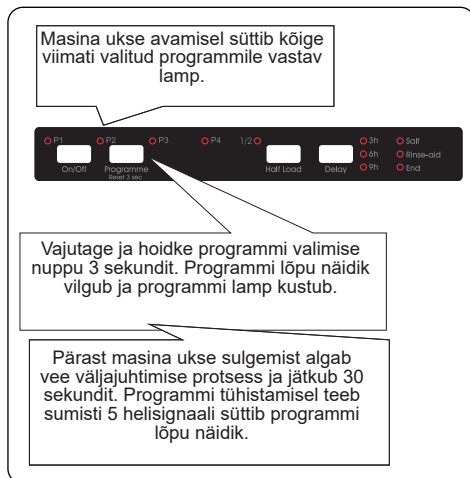

Masina ukse avamisel süttib kõige viimati valitud programmile vastav lamp.

Vajutage ja hoidke programmi valimise nuppu 3 sekundit. Programmi lõpu näidik vilgub ja programmi lamp kustub.

Pärast masina ukse sulgemist algab vee väljajuhtimise protsess ja jätkub 30 sekundit. Programmi tühistamisel teeb sumisti 5 helisignaali süttib programmi lõpu näidik.

Masina väljalülitamine

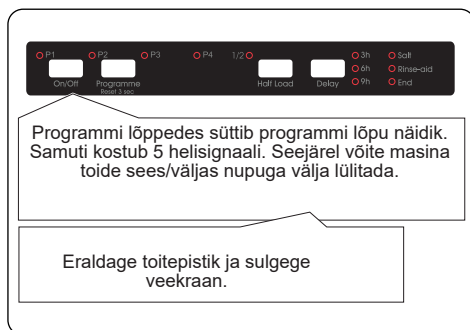

Programmi lõppedes süttib programmi lõpu näidik. Samuti kostub 5 helisignaali. Seejärel võite masina toide sees/väljas nupuga välja lülitada.

Eraldage toitepistik ja sulgege veekraan.

MÄRKUS. Ärge avage ust enne kui programm on lõpule jõudnud.

MÄRKUS. Kui programmi töötamise ajal avatakse masina uks või katkestatakse vooluvarustus, jätkab programm ukse sulgemisel või vooluvarustuse taastumisel tööd.

MÄRKUS. Kui vooluvarustus katkeb või masina uks avatakse kuivatamisprotsessi ajal, siis programm lõpetatakse. Masin on nüüd valmis uue programmi valimiseks.

Sumisti heli kontrollimine

Sumisti helitugevuse muutmiseks tegutsege järgmiselt.

1. Avage uks ja vajutage samaaegselt 3 sekundi jooksul programmi (2) ja poole koormuse (3) nuppe.
2. Kui heliseadistus on tuvastatud, kostub sumistist pikk helisignaali ja masin kuvab viimati määratud taseme vahemikus „S0” kuni „S3”.
3. Helitugevuse vähendamiseks vajutage programminuppu (2). Helitugevuse suurendamiseks vajutage poole koormuse nuppu (3).
4. Helitugevuse muutmisel süttivad järgnevas tabelis näidatud vastavad led-lambid.

Helitugevuse tasemed	LEDid			
	1/2	3 h	6 h	9 h
S0				X
S1			X	X
S2		X	X	X
S3	X	X	X	X

5. Valitud helitugevustaseme salvestamiseks lülitage masin välja. „S0” tähendab, et kõik helid on välja lülitatud. Tehase vaikeseadistus on „S3”.

Voolu säästmise režiim

Voolu säästmise režiimi aktiveerimiseks või deaktiveerimiseks tegutsege järgmiselt.

1. Avage uks ja vajutage samaaegselt 3 sekundi jooksul poole koormuse (3) ja viivituse (4) nuppe.
2. 3 sekundi möödudes kuvab masin viimase seadistuse.
3. Kui voolu säästmise režiim on sisse lülitatud, süttivad led-lambid P1, P2, 1/2. Selles režiimis kustuvad siselambid energia säästmiseks 4 minutit pärast ukse avamist; masin lülitub samal eesmärgil välja 15 minutit pärast viimast tegevust.
4. Kui voolu säästmise režiim on välja lülitatud, kuvatakse led-lambid P1, P2. Kui voolu säästmise režiim on deaktiveeritud, põlevad siselambid seni, kuni uks on avatud asendis ja masin on alati sisse lülitatud, kui just kasutaja masinat ise välja ei lülita.

5. Valitud seadistuse salvestamiseks lülitage masin välja.

Tehase algseadistusena on voolu säästmise režiim aktiveeritud.

Infoled 2.1 (sõltuvalt mudelist)

LED näidik	Masina olek
Punane, põleb ühtlaselt	Masin viib programmi läbi.
Punane, vilgub	Programm on tühistatud.
Punane, vilgub kiirelt	Masinal on tõrge. Vt jaotist „Automaatsed veahoiatused ja mida teha“.
Roheline, põleb ühtlaselt	Programm on lõppenud.

8 PUHASTAMINE JA HOOLDUSTÖÖD

Seadme eluea tagamiseks on oluline seda puhastada

Veenduge, et olete veepehmennduse taseme õigesti seadistanud (kui see on saadaval) ja et kasutate õiges koguses pesuainet, et vältida katlakivi teket. Kui soolasensori märgutuli süttib, lisage soola. Aja jooksul võib seadmesse koguneda õli ja katlakivi. Sel juhul:

- Täitke pesuaine sahtel, kuid ärge pange masinasse nõusid. Valige kõrgel temperatuuril programm ja lülitage tühi seade tööle. Kui see ei puhasta seadet piisavalt, kasutage nõudepesumasinatele mõeldud puhastusvahendit.
- Nõudepesumasina eluea pikendamiseks puhastage seda regulaarselt üks kord kuus.
- Pühkige uksetihendeid regulaarselt niiske lapiga, et eemaldada sinna kogunenud jäägid või võõrkehad.

8.1 Filtrid

Puhastage filtreid ja pihustivardaid vähemalt üks kord nädalas. Kui jämedale või peenele filtrile on kogunenud toidujäätmepid või võõrkehi, siis eemaldage filtrid ja peske need jooksva vee all põhjalikult üle.

- a)** Mikrofilter **b)** Jäme filter
c) Metallist filter

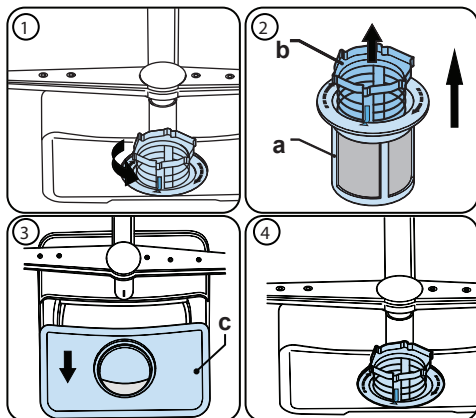

Filtrite eemaldamiseks ja puhastamiseks keerake neid vastupäeva ja eemaldage filtrid ülespoole tõstes (1). Tõmmake jäme filter mikrofiltrist välja (2). Seejärel tõmmake välja ja eemaldage metallist filter (3). Loputage filter rohke veega puhtaks. Pange filtrid uuesti kokku. Pange filtrid oma kohale tagasi ja keerake neid päripäeva (4).

- Ärge kunagi kasutage nõudepesumasinat ilma filtrita.
- Valesti paigaldatud filter vähendab masina efektiivsust.
- Masina nõuetekohase töö tagamiseks on oluline filtreid puhastada.

8.2 Pihustivardad

Veenduge, et pihustivardad ei ole ummistunud ja et pihustivarrastele ei ole kleepunud toidujäätmepid ega võõrkehi. Ummistuse korral eemaldage pihustivardad ja peske neid voolava vee all. Ülemise pihustivarda eemaldamises keerake selle mutter päripäeva lahti ja tõmmake varrast allapoole. Veenduge, et mutter on korralikult pingutatud, enne kui ülemise varda tagasi paigaldate.

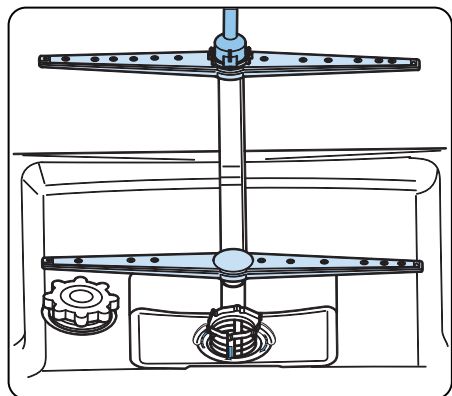

8.3 Äravoolupump

Filtritest mööda pääsenud suured toidujäägid või võõrkehavad võivad äravoolupumba blokeerida. Sel juhul jääb loputusvesi filtri kohale.

! Hoiatus! Lõikehaavade oht!

Äravoolupumba puhastamise korral veenduge, et te ei vigasta end purunenud klaasi tükkide ega teravate osakestega.

Sel juhul:

1. Tõmmake esmalt alati seadme pistik pesast välja.
2. Võte korvid välja.
3. Eemaldage filtrid.
4. Eemaldage vesi, kasutades vajadusel pesukäsna.
5. Kontrollige piirkonda ja eemaldage kõik võõrkehavad.
6. Paigaldage filtrid.
7. Sisestage korvid oma kohale tagasi.

9 TÕRGETE KÕRVALDAMINE

Tõrge	VÕIMALIK PÕHJUS	TÕRGETE KÕRVALDAMINE
Programm ei käivitu.	Nõudepesumasin pole vooluvõrku ühendatud.	Ühendage nõudepesumasin vooluvõrku.
	Nõudepesumasin pole sisse lülitatud.	Lülitage nõudepesumasin sees/väljas nuppu vajutades sisse.
	Kaitse on rakendunud.	Kontrollige vooluringi kaitsmeid.
	Vee sisselaskekraan on suletud.	Avage vee sisselaskekraan.
	Nõudepesumasina uks on avatud.	Sulgege nõudepesumasina uks.
	Vee sisselaskevoolik ja masina filtrid on ummistunud.	Kontrollige vee sisselaskevoolikut ja masina filtreid ning veenduge, et need pole ummistunud.
Vesi jääb masinasse.	Vee äravooluvoolik on ummistunud või väändunud.	Kontrollige äravooluvoolikut ja seejärel kas puhastage see või kerige lahti.
	Filtrid on ummistunud.	Puhastage filtrid.
	Programm ei ole veel lõppenud.	Oodake, kuni programm on lõppenud.
Masin jääb pesemise ajal seisma.	Voolukatkestus.	Kontrollige vooluvarustuse olemasolu.
	Vee sisselaske tõrge.	Kontrollige veekraani.
Pesuprogrammi ajal kostub rappumise ja löökide heli.	Pihustihooob käib alumises korvis asuvate nõude vastu.	Liigutage või eemaldage esemed, mis pihustihooa takistavad.
Nõudele on jäänud osa toidujääke alles.	Nõud on valesti paigutatud, veejoad ei jõua probleemsete nõudeni.	Ärge korve ülemääraselt täitke,
	Nõud on üksteise vastu.	Paigutage nõud nii, nagu nõudepesumasina täitmise peatükis on kirjeldatud.
	Kasutatud on ebapiisavalt nõudepesuvahendit.	Kasutage õiget kogust pesuvahendit, nagu programmitabelis on näidatud.
	Valitud on vale pesuprogramm.	Kasutage programmitabelis toodud teavet, et valida kõige sobivam programm.
	Pihustihooavad on toidujääkidest ummistunud.	Puhastage peeneotsalise esemega pihustihooabades asuvad avad.
	Vee äravoolupump või filtrid on ummistunud või filter on vale koha peal.	Kontrollige, kas äravooluvoolik ja filtrid on korrektselt paigaldatud.

Tõrge	VÕIMALIK PÕHJUS	TÕRGETE KÕRVALDAMINE
Nõudel on valkjad plekid.	Kasutatud on ebapiisavalt nõudepesuvahendit.	Kasutage õiget kogust pesuvahendit, nagu programmitabelis on näidatud.
	Loputusvahendi ja/või veepehmenussoola seadistus on liiga madal.	Suurendage loputusvahendi ja/või veepehmenussoola taset.
	Vee kareduse kõrge tase.	Suurendage veepehmenussoola taset ja lisage soola.
	Soolasektsiooni kork pole korralikult kinni keeratud.	Kontrollige, kas soolasektsiooni kork on korralikult kinni keeratud.
Nõud pole kuivad.	Kuivatamise lisavõimalust pole valitud.	Valige kuivatamise lisavõimalusega programm.
	Loputusvahendi kogus on valitud liiga väike.	Suurendage loputusvahendi doseerimiseadistust.
Nõudel on roosteplekid.	Nõude roostevaba terase kvaliteet ei ole piisav.	Kasutage ainult nõudepesumasina kindlaid nõusid.
	Pesuvees on liiga palju soola.	Reguleerige vee kareduse tabeli alusel vee kareduse taset.
	Soolasektsiooni kork pole korralikult kinni keeratud.	Kontrollige, kas soolasektsiooni kork on korralikult kinni keeratud.
	Soola lisamise ajal on nõudepesumasinasse liiga palju soola maha läinud.	Mahaminemise vältimiseks kasutage soola lisamisel lehitrit.
	Vooluvarustus pole piisavalt maandatud.	Pidage kohe nõu kvalifitseeritud elektrikuga.
Pesuvahend on jäänud pesuvahendisektsiooni.	Pesuvahendi lisamisel oli pesuvahendisektsioon märg.	Veenduge, et pesuvahendisektsioon on enne kasutamist kuiv.

AUTOMAATSED VEAHOIATUSED JA MIDA TEHA

VEAKOOD					VÕIMALIK VIGA	MIDA TEHA
P1	P2	1/2	3h	6h		
					Vee sisselaskesüsteemi tõrge	<p>Veenduge, et vee sisselaskekraan on avatud ja vesi voolab.</p> <p>Eemaldage sisselaskevoolik kraanilt ja puhastage vooliku filter.</p> <p>Vea püsimisel võtke ühendust teenindusega.</p>
					Survesüsteemi rike	Võtke ühendust teenindusega.
					Pidev vee sisselaskmine	Sulgege kraan ja võtke ühendust teenindusega.
					Vett pole võimalik välja juhtida	<p>Vee väljajuhtimise voolik ja filtrid võivad olla ummistunud.</p> <p>Tühistage programm.</p> <p>Tõrke kordudes võtke ühendust teeninduskeskusega.</p> <p>Võtke ühendust teenindusega.</p>
					Küttekeha rike	Võtke ühendust teenindusega.
					Ülevoolamine	<p>Eraldage seade vooluvõrgust ja sulgege kraan.</p> <p>Võtke ühendust teenindusega.</p>
					Elektronika kaardi tõrge	Võtke ühendust teenindusega.
					Ülekuumenemine	Võtke ühendust teenindusega.
					Küttekeha anduri tõrge	Võtke ühendust teenindusega.
					Kõrge toitepinge tõrge	Võtke ühendust teenindusega.
					Madala toitepinge tõrge	Võtke ühendust teenindusega.

Paigaldamine ja parandamine tuleb võimalike ohtude vältimiseks jätta alati ametliku hooldustehniku hooleks. Tootja ei vastuta, kui kahjustused on põhjustatud selleks volitamata isikute teostatud tegevustest. Remonti võivad teostada ainult tehnikud. Kui komponent tuleb välja vahetada, tohib selleks kasutada vaid originaalvaruosa.

Vale remont või mitte originaalvaruosade kasutamine võib põhjustada arvestatavat kahju ja seada kasutaja märkimisväärsesse ohtu.

Kontaktteabe teie klienditeenindusega ühenduse võtmiseks leiate selle dokumendi pöördele.

Funktsiooni jaoks olulised originaalvaruosad vastavalt asjakohasele Ecodesign-tellimusele on võimalik saada meie klienditeenindusest 10 aasta vältel alates kuupäevast, mil teie seade Euroopa Majanduspiirkonnas turule toodi.

CE



XXXXXXXXXX

