

LAURUS

HR Perilica posuđa / korisnički priručnik







LSV45-8

Köszönjük, hogy ezt a terméket választotta.

Ez a használati útmutató fontos információkat tartalmaz a biztonságról és útmutatást a készülék üzemeltetéséhez és karbantartásához.

Kérjük, szánjon időt ennek a használati útmutatónak az elolvasására, mielőtt a készüléket használatba venné, és őrizze meg ezt a könyvet későbbi felhasználás céljából.

Ikon	Típus	Jelentés
	FIGYELMEZTETÉS	Súlyos sérülés vagy halálos baleset veszélye
	ÁRAMÜTÉS VESZÉLYE	Veszélyes feszültség veszélye
	TŰZ	Tűzveszély
	VIGYÁZAT	Személyi sérülés vagy vagyoni kár bekövetkezésének veszélye
	FONTOS / MEGJEGYZÉS	A rendszer megfelelő működtetése

TARTALOMJEGYZÉK

1 BIZTONSÁGI ELŐÍRÁSOK	4
1.1 Általános biztonsági figyelmeztetések	4
1.2 Használat közben	6
2 ÜZEMBE HELYEZÉS	9
2.1 A készülék elhelyezése.....	9
2.2 Ivóvíz csatlakozás	9
2.3 Kifolyócső	10
2.4 Elektromos csatlakozás.....	10
3 MŰSZAKI JELLEMZŐK	11
3.1 Általános megjelenés	11
3.2 Műszaki jellemzők	11
4 A KÉSZÜLÉK HASZNÁLATA ELŐTT	13
4.1 A mosogatógép előkészítése az első használatra.....	13
4.2 Só használat (HA ELÉRHETŐ)	13
4.3 Só betöltése (HA ELÉRHETŐ).....	13
4.4 Tesztcsík.....	14
4.5 Vízkeménység táblázat	14
4.6 Vízlágyító rendszer.....	14
4.7 Beállítás.....	14
4.8 Mosogatószer használata.....	15
4.9 A mosogatószer betöltése	15
4.10 Kombinált mosogatószer használata.....	15
4.11 Öblítőszer használata.....	15
5 A MOSOGATÓGÉP BETÖLTÉSE	17
5.1 Javaslatok	17
5.2 Alternatív feltöltési módok.....	19
6 TABELA SA PROGRAMIMA	20
7 UPRAVLJAČKA PLOČA	22
8 TISZTÍTÁS ÉS KARBANTARTÁS	24
8.1 Szűrők	24
8.2 Szórókarok	25
8.3 Elvezető szivattyú.....	25
9 HIBAELHÁRÍTÁS	26

1 BIZTONSÁGI ELŐÍRÁSOK

1.1 Általános biztonsági figyelmeztetések

- A készülék használata előtt gondosan olvassa el az itt található utasításokat, és őrizze meg ezt a kézikönyvet a későbbi használat céljából.

 Kérjük, beüzemelés előtt ellenőrizze a gép csomagolását és a csomagolás eltávolítását követően a gép külső felületét. Ne működtess a készüléket, ha sérültnek tűnik, vagy ha a csomagolását kinyitották.

- A csomagolóanyagok megvédik a készüléket a szállítás során esetlegesen bekövetkező sérülésektől. A csomagolóanyagok környezetbarátak, mivel újrahasznosíthatók. Az újrahasznosított anyagok alkalmazása csökkenti a nyersanyag felhasználást és a hulladéktermelést.

 A készüléket 8. életévüket betöltött gyermekek használhatják. Korlátozott fizikai, érzékszervi vagy szellemi képességű személyek vagy tapasztalattal, ill. ismerettel nem rendelkező személyek csak akkor használhatják a készüléket, ha felügyeletük biztosított, vagy a készülék biztonságos használatát nekik elmagyarázták, és az esetleges veszélyeket megértették. Soha ne engedjen gyerekeket a készülékkel játszani!

 Távolítsa el a csomagolást és tartsa gyermekektől távol.

 Tartsa távol a mosogató- és öblítőszerket a gyerekektől!

 Mosogatás után tisztítószer maradványok lehetnek a készülékben. Ne engedje a gyerekeket a nyitott mosogatógép közelébe! Figyelmeztetések beszereléshez



- A készülék elhelyezéséhez válasszon egy megfelelő és biztonságos helyet.
- A géphez csak eredeti alkatrészeket szabad használni.

  Az alkatrészek beszerelése előtt húzza ki a gépet a konnektorból.

 Gépét csak a hivatalos márkaszerviz munkatársa üzemelheti be. A hivatalos márkaszerviz képviselőjétől eltérő személy általi beüzemelés a garancia elvesztését eredményezheti.

 Ellenőrizze, hogy a beltéri elektromos biztosítékrendszer a biztonsági előírásoknak megfelelően van-e csatlakoztatva.

 Az elektromos bekötés minden értékének egyeznie kell a készülék adattábláján található értékekkel.

  Ügyeljen arra, hogy a készüléket ne állítsa az elektromos tápkábelre.

 Soha ne használjon hosszabbítót vagy elosztó aljzatot.

 A készülék elhelyezése után a csatlakozó dugónak hozzáférhetőnek kell lennie.

- Összeszerelés után először üresen futtassa a gépet.

 A készülék elhelyezése előtt ne csatlakoztassa azt az elektromos hálózathoz.

 Mindig a készülékhez mellékelt szigetelt csatlakozót használja.

 Ha az elektromos kábel megsérült, cseréjét csak egy szakképzett villanszerelő végezheti el.

- A vízvezeték csövet közvetlenül a vízcsaphoz csatlakoztassa. A csap által biztosított nyomásnak legalább 0,03 MPa-nak és legfeljebb 1 MPa-nak kell lennie. Ha a nyomás meghaladja az 1 MPa-t, a csatlakoztatáshoz egy nyomáscsökkentő szelepet kell felszerelni.

1.2 Használat közben

- Ez a készülék csak háztartási használatra szolgál; ne használja más célokra. Kereskedelmi célú használat esetén a garancia érvényét veszti.

 Ne álljon, ne üljön és ne helyezzen terheket a mosogatógép nyitott ajtajára.

 Csak olyan mosószeret és öblítőszeret használjon, amelyeket kifejezetten mosogatógépekhez gyártottak. Cégünk nem vállal felelősséget a nem rendeltetésszerű használatból eredő károkért.

 Ne igyon vizet a gépből.

 Robbanásveszély miatt ne tegyen kémiai oldószereket a gép mosogató részébe.



- A gépben való mosás előtt ellenőrizze a műanyag tárgyak hőállóságát.

 Csak olyan tárgyakat tegyen a gépbe, amelyek alkalmasak mosogatógépben történő elmosásra, és ügyeljen rá, hogy ne töltse túl a kosarakat.



 Ne nyissa ki az ajtót, amikor a gép működik, mivel forró víz folyhat ki belőle. Biztonsági berendezések biztosítják, hogy a gép leálljon, ha az ajtót kinyitják.

 A gép ajtaját nem szabad nyitva hagyni. Balesetet okozhat.

 A késeket és más éles végű tárgyakat éles végükkel lefelé helyezze az evőeszköz kosárba.

  Az automatikus ajtónyitó rendszerrel rendelkező modelleknél, ha az EnergySave opciót bekapcsolták, az ajtó a program végén kinyílik. A mosogatógép károsodásának elkerülése érdekében ne próbálja meg becsukni az ajtóegy percig, miután kinyílt. A hatékony szárítás érdekében a program befejezése után tartsa nyitva az ajtót 30 percig. Ne álljon az ajtó elé az automatikus nyitást jelző hangjelzést követően.



 Meghibásodás esetén a javítást csak hivatalos márkaszerviz végezheti el, ellenkező esetben a garancia érvényét veszti.

  A szerelési munka előtt a gépet le kell választani az elektromos hálózatról. Ne húzza a kábelt a gép csatlakozójának kihúzásához! Zárja el a vízcsapot.

 Kisfeszültségű működés a teljesítményszint csökkenését okozza.

 Biztonsági okokból húzza ki a tápcsatlakozót, miután a program befejeződött.

 Az áramütés elkerülése érdekében ne húzza ki a gép csatlakozóját nedves kézzel.

  A tápcsatlakozót húzza a készülék áramtalanításához, és soha ne a vezetékét.

2 ÜZEMBE HELYEZÉS

2.1 A készülék elhelyezése

Amikor a mosogatógép helyét kiválasztja, figyeljen arra, hogy olyan helyet válasszon, ahol könnyedén beteheti, illetve kivetheti az edényeket. Ne tegye a mosogatógépet olyan helyre, ahol előfordulhat a 0°C alatti hőmérséklet.

A csomagolás eltávolítása és a gép elhelyezése előtt olvassa el a csomagoláson található összes figyelmeztetést.

Helyezze a készüléket vízcsap és lefolyó közelébe. Vegye figyelembe, hogy a csatlakoztatások nem változtathatók meg, ha a gép a helyére került.

Ne tartsa a gépet az ajtajánál vagy a kezelőpaneljénél fogva.

Hagyjon megfelelő távolságot a gép körül, hogy tisztításkor könnyebben mozgathassa.

 Győződjön meg arról, hogy a vízbemeneti cső és a kifolyócső nincs-e összenyomva vagy beszorulva, és hogy a gép nem áll-e az elektromos kábelben az elhelyezés során.

Állítsa be a lábakat úgy, hogy a gép vízszintes és kiegyensúlyozott legyen. A gépet sík talajra kell helyezni, különben instabil lesz, és a gép ajtaja nem csukódik be megfelelően.

 Szerelje fel a díszítőpanelt az összeszerelési rajznak megfelelően. Máskülönben előfordulhat, hogy az ajtó nem nyílik megfelelően és gőszzivárgási problémák adódhatnak.

Vízbekötés

Javasoljuk, hogy szereljen szűrőt a vízbemenetre, hogy megakadályozza a gép károsodását a beltéri vízvezetékben található szennyeződések (homok, rozsdás stb.) miatt. Ez egyben segít megelőzni a sárgulást és a lerakódást a mosogatás után.

Ellenőrizze a befolyó csőre nyomtatott számokat!

Ha a modellt 25°-kal jelölték, a víz hőmérséklete max. 25°C (hideg víz) lehet. Minden más modell esetében:

A hideg víz előnyösebb; meleg víz max. hőmérséklet 60°C lehet.

2.2 Ivóvíz csatlakozás





 **FIGYELMEZTETÉS:** Használja a géphez kapott új vízbevezető csövet, ne használja a régi készülék tömlőjét.

 **FIGYELMEZTETÉS:** A csatlakoztatás előtt engedjen át némi vizet az új csövön.

 **FIGYELMEZTETÉS:** A vízvezeték csövet közvetlenül a vízcsaphoz csatlakoztassa. A csap által biztosított nyomásnak legalább 0,03 MPa-nak és legfeljebb 1 MPa-nak kell lennie. Ha a nyomás meghaladja az 1 MPa-t, a csatlakoztatáshoz egy nyomáscsökkentő szelepet kell felszerelni.

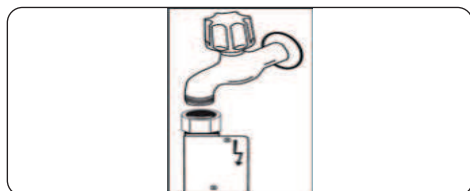
 **FIGYELMEZTETÉS:** A csatlakoztatások elvégzése után fordítsa el teljesen a csapot és ellenőrizze, hogy nincs-e vízszivárgás. A mosogatási program befejezése után mindig zárja el a vízbemeneti csapot.



 Néhány modellben Aquastop kifolyó található. Ne sértse meg, és ne engedje meggömbülni vagy megcsavarodni.

2.3 Kifolyócső

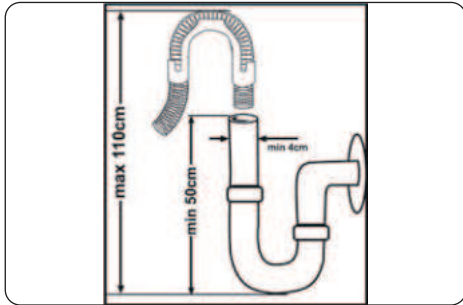



A szennyvíz leeresztő cső csatlakoztatható közvetlenül a szennyvíz hálózathoz, vagy egy szifon csatlakozásához. Ennek a csatlakozásnak legalább 50 cm-re és legfeljebb 110 cm-re kell lennie a padlótól, amin a mosogatógépet elhelyezték.



 **FONTOS:** A tárgyak nem lesznek megfelelően elmosva, ha 4 m-nél hosszabb kifolyócsövet használnak.







2.4 Elektromos csatlakozás

 **FIGYELMEZTETÉS:** Készüléke 220-240 V-on történő működésre van beállítva. Ha a hálózati feszültség lakóhelyén 110 V, csatlakoztasson egy 110/220 V-os, 3000 W-os transzformátort a készülék és a hálózat közé.

  Csatlakoztassa a terméket földelt aljzathoz, amelyet biztosíték véd, és megfelel a „Műszaki adatok” táblázatban szereplő értékeknek.

  A készülék földelt csatlakozódugóját megfelelő feszültséget és áramerősséget biztosító földelt aljzathoz kell csatlakoztatni.

  Földelés hiányában egy erre jogosult villanszerelőnek kell elvégeznie a földelés kiépítését. Ha földelés nélkül használja a készüléket, nem vállalunk felelősséget az ebből eredő kárért.

  A készülék csatlakozójában 13A biztosíték lehet, a célországától függően. (Például Egyesült Királyság, Szaúd-Arábia)

3 MŰSZAKI JELLEMZŐK

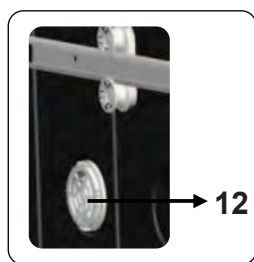
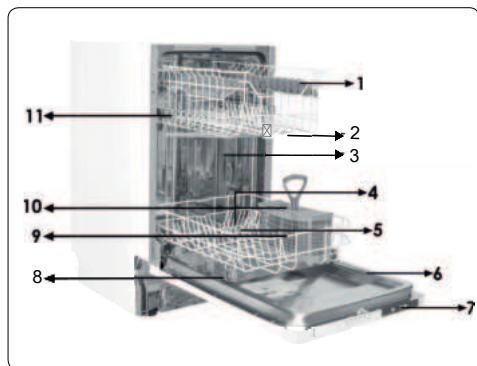

3.1 Általános megjelenés

1. Felső kosár tartókkal
2. Felső mosogatókar
3. Alsó edénytartó kosár
4. Alsó mosogatókar
5. Szűrők
6. Adattábla
7. Kezelőpanel
8. Mosogatószer és öblítőszer adagoló
9. Evőeszköztartó kosár
10. Só adagoló
11. Felső kosár zárja
12. **Mini aktív szárító egység:** Ez a rendszer jobb szárítási teljesítményt biztosít edényeinek.

3.2 Műszaki jellemzők

Kapacitás	10 teríték
Méretek Magasság Szélesség Mélység	820-870 (mm) 450 (mm) 570 (mm)
Nettó tömeg	31,3 kg
Üzemi feszültség / Frekvencia	220-240 V 50 Hz
Áram	10 A
Teljesítményfelvétel	1900 W
Víznyomás	Maximum: 1 (Mpa) Minimum: 0,03 Mpa

ÚJRAHASZNOSÍTÁS

- A mosogatógép egyes alkatrészeit, valamint csomagolását újrahasznosítható anyagból állították elő.
- A műanyag alkatrészeket nemzetközileg használt rövidítésekkel jelölték: (>PE< , >PP<, stb.)
- A karton részeket újrahasznosított papírból állították elő, és a papírhulladékgyűjtőbe kell őket dobni újrahasznosítás céljából.
- A háztartási hulladék számára alkalmatlan anyagokat az újrahasznosító központokban kell elhelyezni.
- A különböző anyagok ártalmatlanításával kapcsolatos információkért vegye fel a kapcsolatot egy újrahasznosító központtal.

CSOMAGOLÁS ÉS A KÖRNYEZET

- A csomagolóanyagok megvédik a készüléket a szállítás során esetlegesen bekövetkező sérülésektől. A csomagolóanyagok környezetbarátak, mivel újrahasznosíthatók. Az újrahasznosított anyagok alkalmazása csökkenti a nyersanyag felhasználást és a hulladéktermelést.

CE Megfelelőségi nyilatkozat

Kijelentjük, hogy a termékeink megfelelnek a vonatkozó európai irányelveknek, határozatoknak és rendeleteknek, illetve a hivatkozott szabványokban megszabott követelményeknek.

A régi készülék ártalmatlanítása

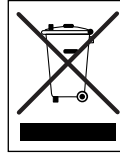

Ez a jelölés a terméken vagy a csomagolásán azt jelenti, hogy a készüléket a háztartási hulladéktól külön kell kezelni. Az elhasznált készüléket az elektromos és elektronikai berendezések begyűjtőhelyére kell szállítani. Azzal, hogy gondoskodik a termék megfelelő hulladék elhelyezéséről, segít megelőzni a környezetre és az emberi egészségre gyakorolt lehetséges negatív következményeket, amelyek egyébként a termék helytelen hulladékkezelése esetén előfordulhatnának. A termék újrahasznosításával kapcsolatos bővebb információért, kérjük, vegye fel a kapcsolatot a helyi önkormányzattal, hulladékkezelő szolgáltatókkal, vagy az üzlettel, ahol a terméket megvásárolta.

4 A KÉSZÜLÉK HASZNÁLATA ELŐTT

4.1 A mosogatógép előkészítése az első használatra

- Győződjön meg róla, hogy az elektromos áram és a betáplált víz jellemzői megfelelnek a készülék használati útmutatójában jelzett értékeknek.
- Távolítson el minden csomagolóanyagot a készülék belsejéből.
- Állítsa be a vízlágyító szintjét.
- Töltse fel az öblítőszer adagolót.

4.2 Só használat (HA ELÉRHETŐ)

A jó mosási funkcióhoz a mosogatógépnek lágy, azaz kevesebb meszet tartalmazó vízre van szüksége. Ellenkező esetben a fehér mész lerakódik az edényeken és a készülék belsejében. Ez negatív hatással van a gép mosási és szárítási teljesítményére. Amikor a víz átfolyik a vízlágyító rendszeren, a víz keménységét okozó ionokat eltávolítja belőle a rendszer, így a víz a legjobb mosási eredményhez szükséges lágyságot éri el. Az átfolyó víz keménységétől függően a keménységért felelős ionok gyorsan felgyülemlhetnek a vízlágyító rendszer belsejében. Ezért a vízlágyító rendszert időről időre fel kell frissíteni, hogy a következő mosogatásnál is azonos teljesítménnyel működjön. Erre a célra mosogatógép sót használunk.

A készülékhez csak speciális mosogatógép-só használható a víz lágyításához. Ne használjon apró szemcsés vagy por alakú sókat, amelyek könnyen oldódhatnak. Bármilyen más típusú só használata károsíthatja a gépet.

4.3 Só betöltése (HA ELÉRHETŐ)

Vízlágyító só hozzáadásához nyissa fel a sótartó kupakját az óramutató járásával ellentétes irányba forgatva. **(1)** **(2)** Első használatkor töltsön fel a rekeszt 1 kg sóval és vízzel **(3)**, amíg az szinte ki nem folyik. Ha rendelkezésre áll, a könnyebb betöltés érdekében használjon tölcserőt **(4)**. Helyezze vissza a kupakot és zárja le. Minden 20-30. ciklus után adjon sóat a géphez, amíg az meg nem telik (kb. 1 kg).

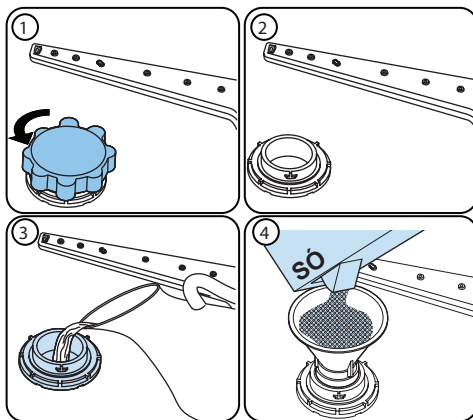









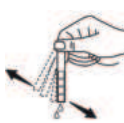

Első használatkor csak vizet töltsön a só adagolóba.

Kimondottan mosogatógépekhez gyártott lágyító sóat használjon.

Amikor elindítja a mosogatógépet, a sótartó megtelik vízzel, ezért a gép beindítása előtt tegye be a vízlágyító sóat.

Ha a vízlágyító só túlsordult, és nem indítja el azonnal a gépet, futtasson egy rövid mosási programot a gép korrózió elleni védelme érdekében.

4.4 Tesztcsík

Folyassa a csapot 1 percig	Tartsa a csíkot a vízbe (1mp)	Rázza le a csíkot.	Várjon 1 percet	Állítsa be készüléke keménység szintjét.
				1  2  3  4  5  6 

MEGJEGYZÉS: Az alapértelmezett beállítás a 3-as érték. Ha a víz kútvíz, vagy keménységi szintje meghaladja a 90 dF-ot, javasoljuk, hogy használjon szűrő- és finomítóberendezéseket.

4.5 Vízkeménység táblázat

Szint	Német dH	Francia dF	Angol dE	Kijelző
1	0-5	0-9	0-6	L1 látható a kijelzőn.
2	6-11	10-20	7-14	L2 látható a kijelzőn.
3	12-17	21-30	15-21	L3 látható a kijelzőn.
4	18-22	31-40	22-28	L4 látható a kijelzőn.
5	23-34	41-60	29-42	L5 látható a kijelzőn.
6	35-50	61-90	43-63	L6 látható a kijelzőn.

4.6 Vízlágyító rendszer

A mosogatógép vízlágyítóval van felszerelve, amely csökkenti a hálózati víz keménységét. Ha meg szeretné tudni a csapvíz keménységi szintjét, vegye fel a kapcsolatot vízszolgáltatójával vagy használja a tesztcsíkot (ha rendelkezésre áll).

4.7 Beállítás

- Nyissa ki a készülék ajtaját.
- Kapcsolja be a gépet és amint az bekapcsolt, nyomja meg a Program gombot.
- Tartsa nyomva a Program gombot, amíg az "SL" jelzés el nem tűnik.
- A gép a legutóbbi beállítást mutatja.
- Állítsa be a szintet a Program gomb megnyomásával.
- Kapcsolja ki a gépet a beállítások elmentéséhez..

4.8 Mosogatószer használata

Csak kifejezetten háztartási mosogatógépekhez tervezett mosószereket használjon. Tartsa a mosószereket hűvös, száraz helyen, gyerekektől elzárva.

A legjobb teljesítmény biztosítása érdekében a kiválasztott programnak megfelelő mosószert adagoljon. A szükséges mosószert mennyisége a programtól, a töltet méretétől és az edények szennyezettségétől függ.

Ne töltsön a szükségesnél több mosószert a mosószert-rekeszbe, különben fehéres csíkokat vagy kékes rétegeket láthat az üvegen és az edényeken, amelyek üvegmarást okozhatnak. A túl sok mosószert folyamatos használata a gép károsodását okozhatja.

A kevés mosószert használata rossz tisztítást eredményezhet, és a kemény vízben fehéres csíkok láthat.

További információkért lásd a mosogatószert gyártójának utasításait.

4.9 A mosogatószert betöltése

Nyomja meg a reteszt az adagoló kinyitásához, és öntse bele a mosószert.

Csukja be a fedelet, és nyomja addig, amíg a helyére nem kattant. Az adagoló közvetlenül az egyes programok megkezdése előtt kell feltölteni. Ha az edények erősen szennyezettek, helyezzen további mosószert az előmosáshoz használt mosogatószert adagolóba.

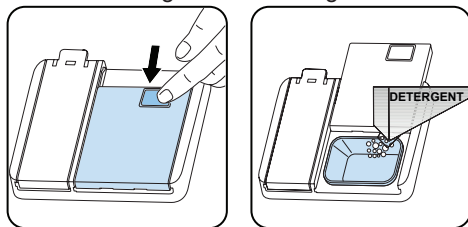

4.10 Kombinált mosogatószert használata

Ezeket a termékeket a gyártó utasításainak megfelelően kell használni.

Soha ne tegyen kombinált mosószert a gép belső terébe vagy az evőeszközösárba.

A kombinált mosószereket nemcsak a mosószert, hanem öblítőszer, sőt helyettesítő anyagokat, és a kombinációtól függően, további komponenseket is tartalmaznak.

Javasoljuk, hogy rövid programokban ne használjon kombinált mosószereket. Kérjük, használjon por mosószereket az ilyen programokhoz.

Ha problémákat tapasztal a kombinált mosószereket használatkor, kérjük, forduljon a mosószert gyártójához.

Amikor abbahagyja a kombinált mosószereket használatát, ellenőrizze, hogy a vízkeménység és az öblítőszer beállítása a megfelelő szintre vannak-e állítva.

4.11 Öblítőszer használata

Az öblítőszer segít, hogy az edények csíkok és foltok nélkül száradjanak meg. Öblítőszer szükséges a foltmentes edényekhez és a tiszta üvegekhez. Az öblítőszer automatikusan adagolja a gép a forró öblítés szakaszában. Ha az öblítőszer adagolási beállítása túl alacsony, fehéres foltok maradnak az edényeken, és az edények nem száradnak meg és lesznek teljesen tiszták.

Ha az öblítőszer adagolási beállítása túl magas, kékes rétegeket láthat a poharakon és az edényeken.

Öblítőszer adagoló feltöltése és az adagolás beállítása

Az öblítőszer adagoló betöltéséhez nyissa fel az öblítőszer adagoló kupakját. Töltse fel az adagolót öblítőszerrel a MAX szintig, majd zárja le a kupakot. Vigyázzon, ne töltse túl az öblítőszer adagolót, és törölje le az esetlegesen kiömlött szert.

Az öblítőszer szintjének megváltoztatásához kövesse az alábbi lépéseket mielőtt bekapcsolná a gépet:

- Nyissa ki a készülék ajtaját.
- Kapcsolja be a gépet és amint az bekapcsolt, nyomja meg a Program gombot.
- Tartsa nyomva a Program gombot, amíg az "rA" jelzés el nem tűnik. Az öblítőszer beállítása után a vízkeménység beállítása következik.
- A gép a legutóbbi beállítást mutatja.
- Módosítsa a szintet a program gomb megnyomásával.
- Kapcsolja ki a gépet a beállítások elmentéséhez..A gyári beállítás "4".

Ha az edények nem száradnak megfelelően, vagy száradás után foltosak maradnak, növelje a szintet. Ha az edények felszínén kék foltok keletkeznek, csökkentse a szintet.

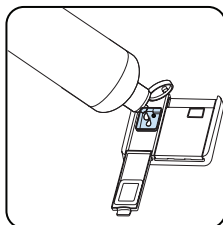
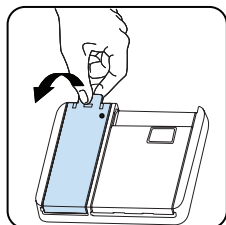

Szint	Fényesítő adagolása	Kijelző
1	Öblítőszer nincs adagolva	r1 látható a kijelzőn.
2	1 adag adagolása megtörtént	r2 látható a kijelzőn.
3	2 adag adagolása megtörtént	r3 látható a kijelzőn.
4	3 adag adagolása megtörtént	r4 látható a kijelzőn.
5	4 adag adagolása megtörtént	r5 látható a kijelzőn.

5 A MOSOGATÓGÉP BETÖLTÉSE

A legjobb eredmény elérése érdekében kövesse az alábbi betöltési utasításokat.

A háztartási mosogatógép a gyártó által ajánlott kapacitásig történő megtöltésével energiát és vizet takaríthat meg.

A mosogatóra váró edények kézi előöblítésével megnövekszik a víz- és energiafogyasztás, ezért nem javasoljuk. Csészéket, poharakat, talpas poharakat, kisebb tányérokat és tálat a felső rekeszbe is helyezheti. Ne támasszon egymásnak magas poharakat, mivel nem tudnak stabilan megállni és megsérülhetnek.

Magas talpas poharak és kelyhek behelyezésekor támassza őket a rekesz széléhez és ne egymásnak.

Minden csészét, poharat és edényt fejjel lefelé helyezzen a mosogatógépbe, különben megtelnek vízzel.

Ha mosogatógépében található evőeszközök mosására alkalmas rekesz, a legjobb eredmény elérése érdekében javasoljuk, hogy használja azt. Minden nagy méretű (lábast, serpenyőt, fedelet, tányért, tálat, stb.) és erősen szennyezett edényt az alsó rekeszbe helyezzen.

A tányérokat és evőeszközöket ne helyezze egymásra.

 **FIGYELEM:** ügyeljen arra, hogy ne akadályozza a szórókarok forgását.

 **FIGYELEM:** ügyeljen arra, hogy az edények bepakolásával nem akadályozza a mosogatószer tartály kinyitását.

5.1 Javaslato

Távolítson el minden nagyobb méretű ételmaradékot a tányérról, mielőtt behelyezné azt a mosogatógépbe. Akkor indítsa el a mosogatógépet, miután telepakolta.

 Ne töltse túl a fiókokat és ne helyezzen nem megfelelő edényeket a kosarakba.

 **FIGYELEM:** Az esetleges sérülések elkerülése érdekében javasoljuk, hogy a hosszú nyéllal rendelkező és éles vagy hegyes késeket élükkel lefelé vagy vízszintesen helyezze a mosogatógépbe.

Két lehajtható rekesz

A lehajtható rekeszek lehetővé teszik nagyobb tárgyak, például edények és serpenyők elhelyezését. Mindegyik rész külön-külön összecsuksukható. Lehajthatók vagy felhajthatók.

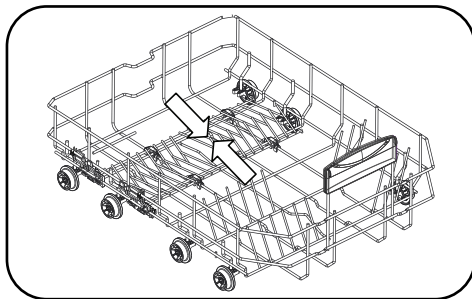
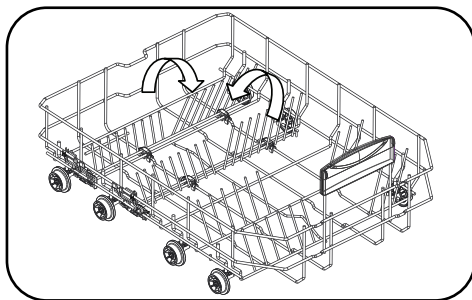

Felső kosár

Magasság állítás

A sínek végén lévő rögzítőket fordítsa oldalra, hogy kinyíljanak (az alábbi képen látható módon), majd húzza kifelé és vegye ki a kosarat. Változtassa meg a kerekek helyzetét, majd helyezze vissza a kosarat a sínre, ügyelve arra, hogy lezárja a sín végén lévő rögzítő bilincsek. Amikor a felső kosár magasabb helyzetben van, akkor az alsó kosárban nagyobb tárgyakat, például serpenyőket is elhelyezhet.

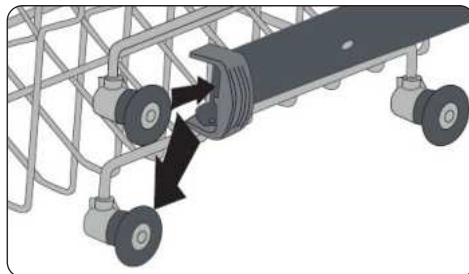
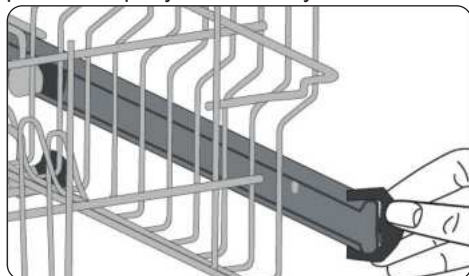

Felső kosár

Rögzített rácsok

A felső kosár rácsainak két pozíciója van: nyitott (a) és zárt (b). A rácsokra elmosni kívánt csészéket helyezhet. A rácsokra oldalirányban villákat, késeket és kanalakat is helyezhet.

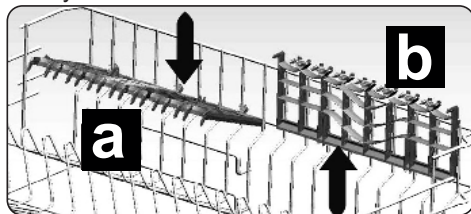

5.2 Alternatív feltöltési módok

Alsó kosár

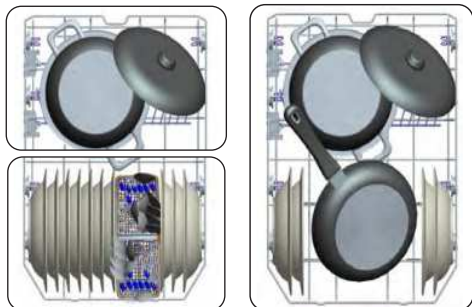

Felső kosár

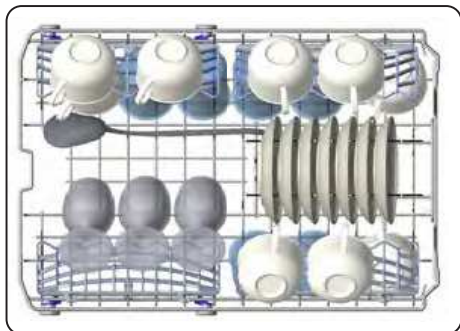

Helytelen rakodás

A helytelen rakodás gyenge mosási és szárítási teljesítményt eredményezhet. A jó teljesítmény érdekében kövesse a gyártó ajánlásait.

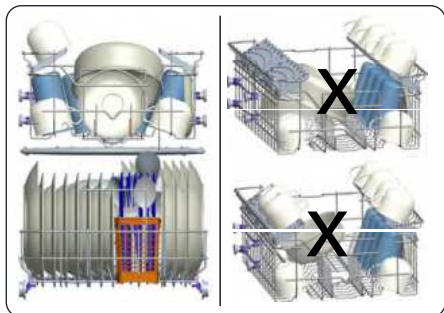

Fontos megjegyzés tesztintézeteknek

Az EN jogszabályok szerinti vizsgálatokhoz szükséges részletes információkért és az útmutató egy példányáért kérjük, küldje el a modell nevét és sorozatszámát a következő címre:

dishwasher@standardtest.info

6. TABLICA PROGRAMA

Naziv programa:	P1	P2	P3	P4	P5	P6	P7	P8	
Eko	Intenzivnih 65 °C	Automatski	Higijenski 70 °C	super 50°	Jednostavno održavanje na 60 °C	Blaži 40 °C	Brzo 30/40 °C	Predpranje	
Vrsta terena:	Standardni program za svakodnevnu uporabu normalno zaprljanog rublja, smanjujući potrošnju energije i vode.	(ovisno o modelu)	(ovisno o modelu)	Prikladno za pranje jako zaprljanog posuda koje zahtijeva higijensko pranje.	Prikladno za normalno zaprljano svakodnevno posude s brzim programom.	Prikladno za pranje malo zaprljano posude i brzo pranje.	Prikladno za lagano zaprljano osjetljivo posude.	Prikladno za malo zaprljano posude i brzo pranje.	Pogodno za pranje posuda koje namjeravate oprati kasnije.
Prizrenjle:	sredina	Prikladno za jako zaprljano posude.	Automatski program za jako zaprljano posude.	Tvrd	sredina	sredina	Svjetlo	Svjetlo	Svjetlo
Količina deterdženta: A: 25 cm3 B: 15 cm3*	A		A	A	A	A	A	A	-
Trajanje programa (h:min)	03:42	Raske	Raske	02:20	00:50	02:00	01:30	00:30	00:15
Potrošnja električne energije (kWh/ciklus)	0.755	1.550	1.150-1.550	1.650	0.950	1.220	0.800	0.670	0.020
Potrošnja vode (l/ciklus)	11.0	17.6	11.2-17.6	15.1	11.2	14.5	14.1	10.0	3.5

- Trajanje programa može se mijenjati ovisno o količini posuđa, temperaturi vode, temperaturi okoline i odabranim dodatnim funkcijama. Οι τιμές που δίνονται για προγράμματα εκτός από το πρόγραμμα eco είναι μόνο ενδεικτικές
- Navedene cijene za programe osim eko programa su samo okvirne
- Eco program prikladan je za čišćenje normalno zaprljanog posuđa budući da je to najučinkovitiji program za ovu uporabu u smislu kombinirane potrošnje energije i vode i koristi se za procjenu usklađenosti sa zakonodavstvom EU o ekološkom dizajnu.
- Pranje posuđa u kućnoj perilici posuđa obično troši manje energije i vode tijekom faze upotrebe od ručnog pranja posuđa, ako se kućanska perilica posuđa koristi u skladu s uputama proizvođača.
- Koristite deterdžent u prahu samo za kratke programe.
- Kratki programi ne uključuju sušenje.
- Kako biste olakšali sušenje, preporučamo da malo otvorite vrata nakon završetka ciklusa.
- Bazi podataka proizvoda u kojoj su pohranjeni podaci o modelu možete pristupiti čitanjem QR koda na energetske naljepnici.

 **NAPOMENA:** Prema propisima 1016/2010 i 1059/2010, vrijednosti potrošnje energije Eco programa mogu se razlikovati. Ova je tablica u skladu s propisima 2019/2022 i 2017/2022.

7 UPRAVLJAČKA PLOČA

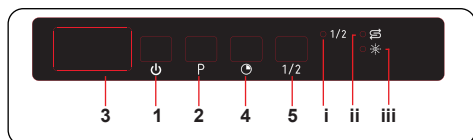

1. Tipka za uključivanje/isključivanje
2. Gumb za odabir programa
3. Prikaz
4. Gumb za odgodu
5. Gumb za pola punjenja
 - i. Lampica za pola punjenja
 - ii. Indikator soli
 - iii. Indikator sredstva za ispiranje

1. Gumb za uključenje/isključenje

Isključite uređaj pritiskom

gumba za uključivanje/isključivanje. Kada se uređaj uključi, na zaslonu (3) prikazuje se „-“.

2. Gumb za odabir programa

Odaberite program pritiskom tipke za odabir programa. Program će se automatski pokrenuti nakon zatvaranja vrata.

3. Prikaz

Na zaslonu se tijekom rada izmjenjuje broj programa, njegovo ukupno vrijeme i preostalo vrijeme.

4. Gumb za odgodu

Pritisnite gumb za odgodu kako biste odgodili pokretanje programa na vrijeme od 1 do 19 sati. Jednim pritiskom gumba odgađa se vrijeme početka na 1 sat, a kontinuiranim pritiskom povećava se vrijeme odgode. Pritisnite gumb odgode kako biste promijenili ili poništili vrijeme odgode. Ako uređaj isključite nakon aktivacije vremena odgode, vrijeme odgode će se poništiti.

5. Gumb za pola punjenja

Pritisnite gumb za pola punjenja kako biste skratili trajanje odabranog programa te smanjili potrošnju energije i vode. Ako je odabrana opcija Pola punjenja, pali se lampica (i).

NAPOMENA: Ako ne želite pokrenuti odabrani program, pregledajte odjeljak „Promjena programa“ i „Poništavanje programa“.

NAPOMENA: Ako nema dovoljno soli za omekšavanje vode, pali se indikator upozorenja na nedostatak soli (ii), što znači da je potrebno dopuniti spremnik soli.

NAPOMENA: Ako nema dovoljno sredstva za ispiranje, pali se indikator upozorenja (iii), što znači da je potrebno doliti sredstvo za ispiranje.

Promjena programa

Da biste promijenili program tijekom rada, napravite sljedeće.

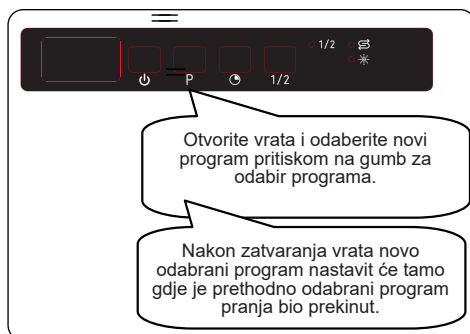

NAPOMENA: Ako želite prekinuti program prije dovršetka, prvo lagano otvorite vrata kako biste spriječili prskanje vode.

Poništenje programa 30

Da biste poništili program tijekom rada, napravite sljedeće.

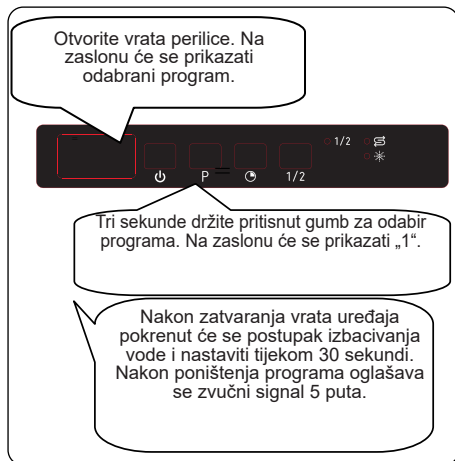

Isključivanje perilice

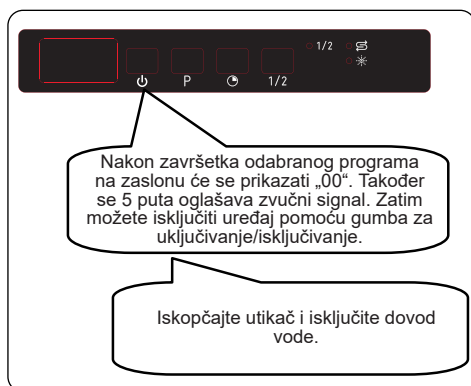

NAPOMENA: Nemojte otvarati vrata prije dovršetka programa.

NAPOMENA: Ako se tijekom pranja otvore vrata ili isključi napajanje, program nastavlja s radom nakon što se vrata zatvore, odnosno uključi napajanje.

NAPOMENA: Ako dođe do prekida napajanja ili se otvore vrata tijekom sušenja, program će se prekinuti. Perilica posuda sad je spremna za odabir novog programa.

Upravljanje zvučnim signalom

Da biste promijenili glasnoću zvučnog signala, napravite sljedeće:

1. Otvorite vrata i istovremeno pritisnite gu Program (2) i Odgoda (4) na 3 sekunde.
2. Nakon pokretanja podešavanja zvu čuje se dug zvučni signal, a na uređaju se prikazuje posljednja podešena razina od „S0“ do „S3“.
3. Da biste smanjili glasnoću, pritisnite gu za odabir programa (2). Da biste povećali glasnoću zvuka, pritisnite gumb za odgodu (4).
4. Da biste spremili odabranu glasnoć isključite uređaj.

Razina „S0“ znači da su svi zvukovi isključeni. Tvornička postavka je „S3“.

Način uštede energije

Da biste aktivirali ili deaktivirali način uštede energije, napravite sljedeće:

1. Otvorite vrata i istovremeno pritisnite gu za odgodu (4) i Pola punjenja (5) na 3 sekunde.
2. Uređaj će nakon 3 sekunde prikaza posljednju postavku, „IL1“ ili „IL0“.
3. Prilikom aktivacije načina uštede energije prikazuje se „IL1“. U ovom načinu rada unutarnja svjetla isključuju se 4 minute nakon otvaranja vrata, a uređaj se isključuje nakon 15 minuta neaktivnosti radi uštede energije.
4. Nakon deaktivacije načina uštede energije prikazuje se „IL0“. Ako je način uštede energije isključen, unutarnja svjetla ostaju uključena sve dok su vrata otvorena, a uređaj je uvijek uključen ako ga korisnik ne isključi.
5. Da biste spremili odabranu postavku isključite uređaj.

Način uštede energije po tvorničkim je postavkama uključen.

Infoled 2.1 (ovisno o modelu)

LED indikator	Stanje uređaja
Crveno, kontinuirano	Uređaj izvršava program.
Crveno, treperi	Program je poništen.
Crveno, brzo treperi	Uređaj je u kvaru. Pregledajte odjeljak „Automatska upozorenja o kvarovima i što učiniti“.
Zeleno, kontinuirano	Program je dovršen.

8 TISZTÍTÁS ÉS KARBANTARTÁS

A mosogató tisztítása elengedhetetlen annak élettartamának meghosszabbítása érdekében.

Győződjön meg arról, hogy a vízlágyítási beállításokat (amennyiben modellje rendelkezik ilyenrel) megfelelően végzi el és megfelelő mennyiségű mosogatószert használ a vízkőlerakódás megelőzése érdekében.

Töltse újra a sótartó rekeszt, amikor az erre figyelmeztető jelzőfény felvillan.

Idővel olaj és vízkő rakódhat le mosogatógépébe. Ilyen esetben:

- Töltse fel a mosogatószer-tartályt, de ne pakoljon be tányérokat. Válasszon magas hőmérsékletű programot és indítsa el üresen a mosogatógépet. Ha ez a módszer nem tisztítja meg megfelelően a mosogatógépet, használjon kifejezetten mosogatógép tisztítására kifejlesztett tisztítószert.
- Mosogatógépe élettartamának meghosszabbítása érdekében rendszeresen tisztítsa a berendezést havonta.
- Nedves ruhával törölje át az ajtótomítéseket, a lerakódott ételmaradékok és idegen tárgyak eltávolításához.

8.1 Szűrők

Tisztítsa meg a szűrőket és szűrőkarokat legalább heti egy alkalommal. Ha a durva- és finom szűrőben ételmaradék vagy idegen tárgy található, távolítsa el a szűrőket és vízzel alaposan tisztítsa meg azokat.

- a) Mikroszűrő b) Durva szűrő
c) Fémszűrő

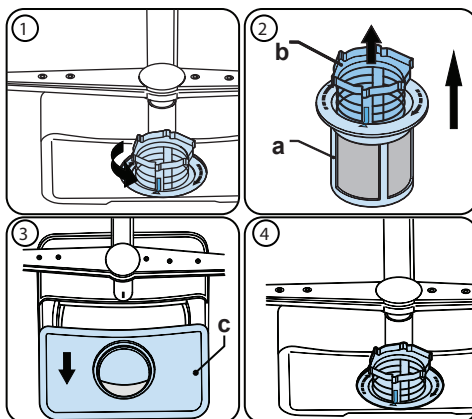

A szűrők kiemeléséhez és megtisztításához, fordítsa az óramutató járásával ellentétes irányba és emelje ki (1). Húzza ki a durva szűrőt a mikroszűrőből (2). Ezután húzza ki és válassa le a fémszűrőt (3). Bő vízzel öblítse le a szűrőket, amíg az összes ételmaradék el nem tűnik róla. Szerelje össze a szűrőket. Helyezze vissza a szűrőfoglalatot és fordítsa az óramutató járásával megegyező irányba (4).

- Soha ne használja a mosogatógépet szűrő nélkül.
- A helytelenül behelyezett szűrő csökkenti a mosogató hatékonyságát.
- A mosogató megfelelő működéséhez a tiszta szűrők elengedhetetlenek.

8.2 Szórókarok

Győződjön meg arról, hogy a szórólyukak nincsenek eldugulva és hogy semmilyen ételmaradék vagy idegen tárgy nem ragadt rá a szórókarokra. Dugulás esetén vegye ki a szórókarokat és tisztítsa meg azokat vízbe merítve. A felső szórókar leszereléséhez csavarja ki a rögzítőcsavarokat az óramutató járásával megegyező irányba, majd húzza ki. A felső szórókar visszahelyezésekor ügyeljen arra, hogy a csavar megfelelően meg legyen húzva.

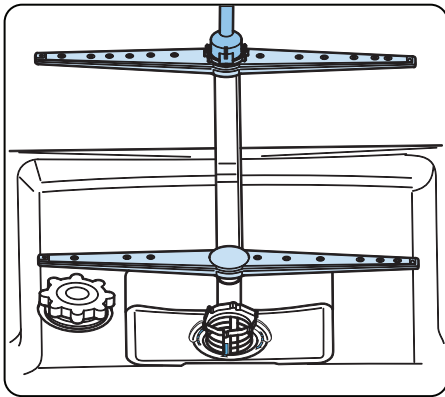

8.3 Elvezető szivattyú

A szűrőn átjutó nagyobb ételmaradványok vagy idegen tárgyak eldugíthatják a elvezető szivattyút. Az öblítővíz ilyenkor a szűrő fölé emelkedik.

! Figyelem! Megvághatja magát.

Az elvezető szivattyú tisztításakor vigyázzon, nehogy megsértse a kezét törött üvegszilánkokkal vagy a hegyes alkatrészekkel.

Ebben az esetben:

1. Először mindig húzza ki a berendezést a konnektorból.
2. Vegye ki a kosarakat.
3. Emelje ki a szűrőket.
4. Meregesse ki a vizet. Szükség esetén használjon szivacsot.
5. Ellenőrizze a területet és távolítsa el az idegen tárgyakat.
6. Helyezze vissza a szűrőket.
7. Tegye vissza a kosarakat.

9 HIBAELHÁRÍTÁS

PROBLÉMA	LEHETSÉGES OK	HIBAELHÁRÍTÁS
A program nem indul el.	A mosogatógép nincs bedugva.	Csatlakoztassa a mosogatógépet az elektromos hálózathoz.
	A mosogatógép nincs bekapcsolva.	Kapcsolja be a mosogatógépet a Be/ Kikapcsoló gomb megnyomásával.
	Biztosíték kiégett.	Ellenőrizze beltéri biztosítékait.
	A vízcsap el van zárva.	Nyissa ki a vízcsapot.
	A mosogatógép ajtaja nyitva van.	Csukja be a mosogatógép ajtaját.
	A vízbevezető cső és a gép szűrői eltömődtek.	Ellenőrizze a vízbevezető csövet és a gép szűrőit, és ellenőrizze, hogy nincsenek-e eltömődve.
Víz marad a gépben.	A kifolyócső eldugult, vagy meg van törve.	Ellenőrizze a kifolyócsövet, majd tisztítsa meg vagy szüntesse meg a csavarodást.
	A szűrők eltömődtek.	Tisztítsa meg a szűrőket.
	A program még nem ért véget.	Várjon, amíg a program befejeződik.
A gép leáll mosogatás közben.	Áramszünet.	Ellenőrizze a hálózati áramforrást.
	Nincs befolyó víz.	Ellenőrizze a vízcsapot.
Rázkódás és ütődés hangja hallatszik mosogatás közben.	A szórókar az alsó kosárban lévő edényeket ütögeti.	Tegye arrébb vagy vegye ki a szórókart akadályozó tárgyakat.
Az edényeken ételmaradvány marad.	Helytelenül elhelyezett edény, a permetezett víz nem érte el az érintett edényeket.	Ne terhelje túl a kosarakat.
	Edények egymásnak dölve.	Helyezze el az edényeket a mosogatógép betöltésére vonatkozó részben leírtak szerint.
	Nincs elég mosószer.	Használjon megfelelő mennyiségű mosószer, a program táblázatban leírtak szerint.
	Helytelen mosási programot választott.	A programtáblázat információi alapján válassza ki a legmegfelelőbb programot.
	A mosogatókar eldugult az ételmaradéktól.	Egy vékony eszközzel tisztítsa meg a szórókarok furatait.
	A szűrők vagy a vízleeresztő szivattyú eltömődött vagy a szűrő rosszul van elhelyezve.	Ellenőrizze a kifolyócsőt és a szűrőket.

PROBLÉMA	LEHETSÉGES OK	HIBAELHÁRÍTÁS
Az edényeken fehéres foltok maradnak.	Nincs elég mosószer.	Használjon megfelelő mennyiségű mosószert, a program táblázatban leírtak szerint.
	Az öblítőszer adagolása és/vagy a vízlágyító beállítása túl alacsonyra van állítva.	Növelje az öblítőszer és/vagy a vízlágyító szintjét.
	Magas vízkeménységi szint.	Növelje a vízlágyító szintjét és adjon hozzá sót.
	A sóadagoló sapkáját nem zárta be jól.	Ellenőrizze, hogy a sóadagoló sapkája megfelelően be van-e csukva.
Az edények nem száradnak.	A szárítás opció nincs kiválasztva.	Válasszon szárítási funkcióval rendelkező programot.
	Az öblítőszer mennyisége túl alacsony.	Növelje az öblítőszer adagolás beállítását.
Az edényeken rozsdafoltok keletkeznek.	A rozsdamentes edények minősége nem megfelelő.	Csak mosogatógépben elmosható edényeket használjon.
	A mosogatóvíz só koncentrációja túl magas.	Állítsa be a vízkeménység szintjét a vízkeménységi táblázat segítségével.
	A sóadagoló sapkáját nem zárta be jól.	Ellenőrizze, hogy a sóadagoló sapkája megfelelően be van-e csukva.
	Túl sok só ömlött a mosogatógépbe, miközben sóval töltötte fel.	Használjon tölcsért, miközben sót tölt az adagolóba, hogy elkerülje a kiömlést.
	Nem megfelelő hálózati földelés.	Azonnal forduljon egy szakképzett villanyszerelőhöz.
A mosószer a mosószer adagolóban marad.	A mosogatószert még a nedves adagolóba töltötték be.	Használat előtt ellenőrizze, hogy a mosogatószer adagoló száraz-e.

AUTOMATIKUS HIBAÜZENETEK ÉS VELÜK KAPCSOLATOS TEENDŐK

HIBAKÓD	LEHETSÉGES HIBA	TEENDŐ
FF	Vízbemeneti rendszer meghibásodása	Győződjön meg róla, hogy a vízvezeték csapját megnyitotta és folyik a víz.
		Válassza le befolyótömlőt a csapról és tisztítsa meg a tömlő szűrőjét.
		Ha a hiba továbbra is fennáll, lépjen kapcsolatba a szervizzel.
F5	Hiba a nyomásrendszerben	Forduljon a szervizhez.
F3	Folyamatos vízellátás	Zárja el a csapot és forduljon a szervizhez.
F2	A gép nem engedi le a vizet	A vízleeresztő tömlő és szűrők eldugulhattak.
		Állítsa le a programot.
		Ha a hiba továbbra is fennáll, lépjen kapcsolatba a szervizzel.
F8	Fűtőszálhiba	Forduljon a szervizhez.
F1	Túlcsordulás	Húzza ki a gépet a konnektorból és zárja el a csapot.
		Forduljon a szervizhez.
FE	Hibás elektromos kártyában	Forduljon a szervizhez.
F7	Túlmelegedés	Forduljon a szervizhez.
F9	Elosztó pozíció hiba	Forduljon a szervizhez.
F6	Hibás fűtőszál-érzékelő	Forduljon a szervizhez.
HI	Magasfeszültségű meghibásodás	Forduljon a szervizhez.
LO	Alacsony feszültségű meghibásodás	Forduljon a szervizhez.

A telepítési és javítási munkálatokat mindig az illetés szervizszakembereknek szabad elvégezniük az esetleges veszély elkerülése érdekében. A gyártó nem vállal felelősséget a nem illetékes személy által elvégzett munkálatokból fakadó károsodásért. Javítási munkálatokat kizárólag szakképzett személy végezhet. Amennyiben egy alkatrészt cserére szorul, győződjön meg arról, hogy csak eredeti pótalkatrészt használ.

A nem megfelelő javítási munkálatok és nem eredeti pótalkatrészek használata jelentős károkhoz vezethet és a mosogatógép használóját is komoly veszélybe sodorhatja.

Az ügyfélszolgálat elérhetőségét ennek a felhasználói kézikönyvnek a hátlapján találja.

A vonatkozó Ecodesign rendeletnek megfelelően a funkciók szempontjából releváns eredeti pótalkatrészeket az ügyfélszolgálatától szerezheti be legalább készülék az Európai Gazdasági Térség belüli piacra kerülésétől számított 10 éven belül.

CE

