

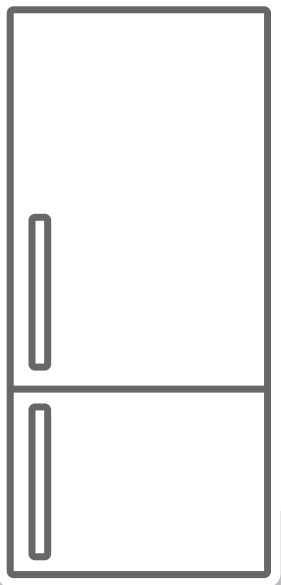

**LV** Ledusskapis-saldētava / Lietotāja rokasgrāmata



## **Paldies, ka izvēlējāties šo produktu.**

Šajā lietotāja rokasgrāmatā ir svarīga informācija par drošību un instrukcijas, kas paredzētas, lai palīdzētu jums ierīces izmantošanā un kopšanā.

Izlasiet šo lietošanas rokasgrāmatu pirms ierīces izmantošanas un saglabājiet šo grāmatu turpmākai izmantošanai.

<b>Ikona</b>	<b>Veids</b>	<b>Nozīme</b>
	<b>BRĪDINĀJUMS</b>	Smagu miesas bojājumu vai nāves gadījuma risks
	<b>ELEKTROŠOKA RISKS</b>	Bīstama sprieguma risks
	<b>UGUNSGRĒKS</b>	Brīdinājums; Ugunsgrēka risks / uzliesmojoši materiāli
	<b>UZMANĪBU</b>	Miesas bojājumu vai īpašuma bojāšanas risks
	<b>SVARĪGI</b>	Pareizi darbināt sistēmu

# Saturs

<b>1 DROŠĪBAS NORĀDĪJUMI .....</b>	<b>4</b>
1.1 Vispārējie drošības brīdinājumi .....	4
1.2 Uzstādīšanas brīdinājumi .....	8
1.3 Lietošanas laikā.....	8
<b>2 IERĪCES APRAKSTS.....</b>	<b>9</b>
2.1 Izmēri.....	11
<b>3 IERĪCES LIETOŠANA.....</b>	<b>12</b>
3.1 Informācija par bezsarmas tehnoloģiju.....	12
3.2 Termoštata iestatījumi .....	12
3.3 Temperatūras iestatījumu brīdinājumi.....	12
3.4 Piederumi .....	13
3.4.1 Ledus paplāte ( <i>Atsevišķiem modeļiem</i> ).....	<b>13</b>
3.4.2 Pudelu turētājs (atsevišķiem modeļiem).....	13
3.4.3 Svaigu produktu skala ( <i>atsevišķiem modeļiem</i> ).....	<b>13</b>
3.4.4 Regulējams durvju plaukts ( <i>Atsevišķiem modeļiem</i> ) .....	<b>14</b>
3.4.5 Maxi-fresh preserver (ja pieejams).....	14
<b>4 PĀRTIKAS PRODUKTU UZGLABĀŠANA.....</b>	<b>14</b>
4.1 Ledusskapja nodalījums .....	14
4.2 Saldētavas nodalījums .....	16
<b>5 TĪRĪŠANA UN APKOPE .....</b>	<b>19</b>
5.1 Atkausēšana .....	19
<b>6 TRANSPORTĒŠANA UN PĀRVIETOŠANA.....</b>	<b>19</b>
6.1 Transportēšana un novietojuma maiņa .....	19
<b>7 PIRMS ZVANĪŠANAS GARANTIJAS APKOPES DIENESTAM .....</b>	<b>19</b>
<b>8 PADOMI ELEKTROENERĢIJAS TAUPĪŠANAI.....</b>	<b>21</b>
<b>9 TEHNISKIE DATI.....</b>	<b>21</b>
<b>10 INFORMĀCIJA TESTĒŠANAS IESTĀDĒM .....</b>	<b>21</b>
<b>11 KLIENTU APKALPOŠANA UN SERVISS .....</b>	<b>22</b>

# 1 DROŠĪBAS NORĀDĪJUMI

## 1.1 Vispārējie drošības brīdinājumi

Rūpīgi izlasiet šo lietotāja rokasgrāmatu.

**! BRĪDINĀJUMS:** Neaizsprostojiet iekārtas korpusa vai iebūvētās konstrukcijas ventilācijas atveres.

**! BRĪDINĀJUMS:** Neizmantojiet mehāniskas ierīces vai citus līdzekļus, lai paātrinātu atkausēšanas procesu, ja vien tos nav ieteicis ražotājs.

**! BRĪDINĀJUMS:** Neizmantojiet pārtikas glabāšanai paredzētajos iekārtas nodalījumos elektriskās ierīces, ja vien šāda veida elektrisko ierīču izmantošanu nav ieteicis ražotājs.

**! BRĪDINĀJUMS:** Nesabojājiet dzesēšanas kontūru.

**! BRĪDINĀJUMS:** Novietojot ierīci, pārliedzinieties, vai elektrības vads nav iesprostots vai bojāts.

**! BRĪDINĀJUMS:** Nenovietojiet vairākas portatīvās kontaktligzdas vai portatīvos barošanas blokus ierīces aizmugurē

**! BRĪDINĀJUMS:** Lai nepieļautu bojājumus, kas varētu rasties ierīces nestabilitātes dēļ, nostipriniet iekārtu atbilstoši norādījumiem.

**⚠** Ja jūsu ierīce kā dzesētāju izmanto R600a (šī informācija tiks sniegta uz dzesētāja etiķetes), transportēšanas un uzstādīšanas laikā jums vajadzētu būt uzmanīgiem, lai novērstu dzesētāja elementu bojājumus. R600a ir videi draudzīga dabasgāze, taču tā ir sprādzienbīstama. Ja rodas noplūde dzesētāja

elementu bojājumu dēļ, pārvietojiet ledusskapi tālāk no atklātas liesmas vai siltuma avotiem un dažas minūtes vēdiniet telpu, kurā atrodas ierīce.

- Pārvietošanas un novietošanas laikā nesabojājiēt dzesēšanas gāzes sistēmu.
- Neglabājiēt šajā iekārtā sprādzienbīstamas vielas, piemēram, aerosola flakonus ar viegli uzliesmojošu saturu.
- Šī ierīce ir paredzēta lietošanai māsjsaimniecībā un sadzīvē, piemēram:
  - darbinieku virtuvju zonās veikalos, birojos un citās darba vietās;
  - lauku mājās un klientu rīcībā viesnīcu un moteļu numuros un citu veidu dzīvojamās telpās;
  - gultas un brokastu tipa viesu mājās;
  - ēdināšanas uzņēmumos, kā arī līdzīgās vietās, bet ne mazumtirdzniecības nolūkiem.
- Ja kontaktligzda neatbilst saldētavas kontaktdakšai, lai nepieļautu bīstamas situācijas, nomainīa ir jāveic ražotājam, tā pakalpojumu sniedzējam vai līdzīgi kvalificētām personām.
- Saldētavas elektrības kabeļa kontaktdakša ir īpaši zemēta. Šī kontaktdakša ir jāizmanto ar 16 ampēru zemētu kontaktligzdu. Ja jūsu mājās šādas kontaktligzdas nav, pajautājiēt, lai to uzstāda pilnvarots elektriķis.
- Šo iekārtu ir atļauts izmantot bērniem, kuri ir sasnieguši 8 gadu vecumu, kā arī personām ar

ierobežotām fiziskajām, sensorajām vai garīgajām spējām vai bez pieredzes un zināšanām, ja vien šīs personas tiek uzraudzītas vai saņem norādījumus par drošu iekārtas izmantošanu, kā arī pilnībā tiek apzināti iespējamie riski. Bērni nedrīkst ar iekārtu spēlēties. Tīrīšanu un apkopi nedrīkst veikt bērni, kas netiek uzraudzīti.

- Bērni vecumā no 3 līdz 8 gadiem drīkst ievietot un izņemt produktus no dzesēšanas ierīcēm. Nav paredzēts, ka bērni veic ierīces tīrīšanu vai apkopi. Nav paredzēts, ka ļoti mazi bērni (0–3 gadu vecumā) lieto ierīces. Uzskatāms, ka mazi bērni (3–8 gadu vecumā) ierīci nevar lietot droši, ja netiek pastāvīgi uzraudzīti. Vecāki bērni (8–14 gadu vecumā) un mazāk aizsargātas personas ierīci var droši lietot ierīci tad, ja viņiem nodrošināta atbilstoša uzraudzība vai viņi ir apmācīti šo ierīci lietot. Uzskatāms, ka stipri mazāk aizsargātas personas nevar lietot ierīces droši, ja vien netiek nepārtraukti uzraudzītas.
- Lai nepieļautu bīstamas situācijas, elektrības vada bojājuma gadījumā tā nomaiņa jāuztic ražotājam, tā pilnvarotam pakalpojumu sniedzējam vai līdzīgi kvalificētām personām.
- Šī iekārta nav paredzēta izmantošanai augstumā, kas pārsniedz 2000 m.

## **Lai izvairītos no ēdiena sabojāšanās, lūdzu, ņemiet vērā šos norādījumus:**

- Atverot durvis uz ilgu laiku, ierīces nodalījumos var ievērojami paaugstināties temperatūra.
- Regulāri notīriet virsmas, kuras saskaras ar ēdienu, un aizsniedzamās notekas sistēmas daļas.
- Jēlu gaļu un zivis glabājiēt ledusskapī piemērotos traukos, lai tie nesaskartos ar citiem ēdieniem un nekas uz tiem neuzpilētu.
- Saldētā ēdiena nodalījumi ar divām zvaigznītēm ir piemēroti iepriekš sasaldēta ēdiena glabāšanai, saldējuma glabāšanai vai pagatavošanai un ledus gabaliņu pagatavošanai.
- Nodalījumi ar vienu, divām vai trīs zvaigznītēm nav piemēroti svaiga ēdiena sasaldēšanai.
- Ja dzesēšanas iekārtu ilgu laiku atstāj tukšu, tā jāizslēdz, jāatļaidina, jāiztīra, jāizžāvē, un jāatstāj tās durvis vaļā, lai ierīcē neveidotos pelējums.

## 1.2 Uzstādīšanas brīdinājumi

Pirms ledusskapja-saldētavas pirmās lietošanas reizes, lūdzu, pievērsiet uzmanību šādiem punktiem:

- Ledusskapja-saldētavas darba spriegums ir 220–240 V/50 Hz.
- Pēc instalēšanas jābūt pieejamai kontaktdakšai.
- Jūsu ledusskapim-saldētavai var būt smaka, kad to pirmo reizi lieto. Tas ir normāli, un smarža izzudīs, kad ledusskapis-saldētava sāks atdzist.
- Pirms ledusskapja-saldētavas pieslēgšanas pārliecinieties, ka informācija uz datu plāksnītes (spriegums un pieslēgtā slodze) atbilst elektrotīkla informācijai. Ja rodas šaubas, konsultējieties ar kvalificētu elektriķi.
- Ievietojiet kontaktdakšu kontaktligzdā ar efektīvu zemējuma savienojumu. Ja kontaktligzdai nav kontakta ar zemi vai kontaktdakša nesakrīt, palīdzības saņemšanai iesakām konsultēties ar kvalificētu elektriķi.
- Ierīcei jābūt savienotai ar pareizi uzstādītu drošinātāju kontaktligzdu. Strāvas padevei (maiņstrāvai) un spriegumam darba vietā jāatbilst informācijai, kas norādīta ierīces nosaukuma plāksnītē (nosaukuma plāksnīte atrodas ierīces iekšpusē pa kreisi).
- Mēs neatzīstām atbildību par jebkuriem bojājumiem, kas radušies, izmantojot iekārtu bez zemēšanas.
- Novietojiet ledusskapi-saldētavu vietā, kur to neapspīd tieši saules stari.
- Jūsu ledusskapi-saldētavu nekad nedrīkst izmantot ārpus telpām vai pakļaut lietus iedarbībai.
- Ierīcei būtu jāatrodas vismaz 50 cm attālumā no plītim, gāzes plītim un sildītājiem un 5 cm attālumā no elektriskajām plītim.
- Ja ledusskapis-saldētava ir novietota blakus saldēšanas kamerai, tai vajadzētu būt vismaz 2 cm attālumā no tās, lai nepieļautu mitruma veidošanos uz ārējās

virsmas.

- Nepārsedziet ledusskapja-saldētavas korpusu vai augšpusi ar mežģīnēm. Tas ietekmē jūsu ledusskapja-saldētavas darbības efektivitāti.
- Ierīces augšpusē ir nepieciešama brīva vieta vismaz 150 mm. Nenovietojiet uz ierīces virsmas nekādus priekšmetus.
- Nenovietojiet uz ierīces smagus priekšmetus.
- Pirms lietošanas rūpīgi noīriet ierīci (skatiet sadaļu Tīrīšana un apkope).
- Pirms ledusskapja-saldētavas lietošanas visas detaļas noslaukiet ar silta ūdens šķīdumu ar tējkaroti nātrija bikarbonāta. Pēc tam noskalojiet ar tīru ūdeni un nosusiniet. Pēc tīrīšanas visas detaļas ievietojiet ledusskapī-saldētavā.
- Uzstādīšanas procedūra virtuves iekārtā ir norādīta uzstādīšanas rokasgrāmatā. Šis izstrādājums ir paredzēts lietošanai tikai atbilstošās virtuves iekārtās.

## 1.3 Lietošanas laikā

- Nepieslēdziet ledusskapja saldētavu elektrības padevei no elektrotīkla, izmantojot pagarinātāju.
- Neizmantojiet bojātas, saplīsušas vai vecas kontaktdakšas.
- Nevelciet, nelokiet un nebojājiet vadu.
- Neizmantojiet kontaktdakšas adapteri.
- Šī ierīce ir paredzēta lietošanai pieaugušajiem. Neļaujiet bērniem spēlēties ar ierīci vai karāties pie durvīm.
- Nekad nepieskarieties strāvas vadam/ kontaktdakšai ar mitrām rokām. Tas var izraisīt īssavienojumu vai elektrostrāvas triecienu.
- Nenovietojiet stikla pudeles vai bundžas ledus veidošanas nodalījumā, jo tās pārsprāgs, kad saturs sasilst.
- Neievietojiet ledusskapī sprādzienbīstamus vai viegli uzliesmojošus materiālus. Novietojiet dzērienus ar augstu alkohola saturu vertikāli ledusskapja nodalījumā un pārliecinieties, ka to augšdaļas ir cieši aizvērtas.



- Izņemot ledu no ledus veidošanas nodalījuma, neaiztieciot to. Ledus var izraisīt sala apdegumus un/vai iegriezumus.
- Nepieskarieties sasaldētiem izstrādājumiem ar mitrām rokām. Neēdiet saldējumu vai ledus gabaliņus uzreiz pēc izņemšanas no ledus veidošanas nodalījuma.
- Nesaldējiet atkārtoti atkausētu saldēto pārtiku. Tas var radīt apdraudējumu veselībai, piemēram, saindēšanos ar pārtiku.

### Veci ledusskapji un ledusskapji, kas nedarbojas

- Ja vecajam ledusskapim vai saldētavai ir slēdzene, salauziet vai noņemiet to pirms atbrīvošanās no iekārtas, jo iekārtā var būt nejauši iesprostoti bērni, un tas var izraisīt nelaimes gadījumu.
- Vecie ledusskapji un saldētavas satur izolācijas materiālu un aukstumaģentu ar CFC. Tādēļ, izmetot vecos ledusskapjus, ņemiet vērā, lai nekaitētu videi.

### EK atbilstības deklarācija

Mēs paziņojam, ka mūsu produkti atbilst piemērojamajām Eiropas direktīvām, lēmumiem un regulām un prasībām, kas uzskaitītas standartos, uz kuriem ir atsaucē.

### Vecās ierīces iznīcināšana

Simbols uz produkta vai tā iepakojuma norāda, ka šo produktu nedrīkst uzskatīt par sadzīves atkritumiem. Tā vietā to nododiet attiecīgajam savākšanas punktam elektrisko un elektronisko iekārtu otrreizējai pārstrādei. Nodrošinot, ka šis produkts tiek pareizi iznīcināts, jūs palīdzēsiet novērst iespējamās negatīvās sekas videi un cilvēku veselībai, ko citādi varētu izraisīt šī produkta neatbilstoša atkritumu apstrāde. Lai iegūtu sīkāku informāciju par šī produkta pārstrādi, lūdzu, sazinieties ar vietējo pilsētas biroju, sadzīves atkritumu apglabāšanas dienestu vai veikalu, kurā iegādājāties šo produktu.



### Iepakojums un vide

Iepakojuma materiāli pasargā jūsu mašīnu no bojājumiem, kas var rasties transportēšanas laikā. Iepakojuma materiāli ir videi draudzīgi, jo tie ir pārstrādājami. Pārstrādātu materiālu izmantošana samazina izejvielu patēriņu un tādējādi samazina atkritumu rašanos.





### Piezīmes:

- Pirms iekārtas uzstādīšanas un izmantošanas uzmanīgi izlasiet lietošanas pamācību. Mēs neesam atbildīgi par bojājumiem, kas radušies nepareizas lietošanas dēļ.
- Ievērojiet visus uz jūsu iekārtas un lietošanas rokasgrāmatā atrodamos norādījumus un glabājiet rokasgrāmatu drošā vietā, lai atrisinātu problēmas, ja tādas vēlāk radīsies.
- Šī iekārta ir ražota lietošanai mājās, un to var izmantot tikai mājās vidē un īpašiem mērķiem. Tā nav piemērota komerciālai lietošanai vai koplietošanai. Šādas izmantošanas gadījumā iekārtas garantija tiek atcelta, un mūsu uzņēmums nebūs atbildīgs par zaudējumiem, ja tādi radīsies.
- Iekārta ir ražota lietošanai mājās, un tā ir piemērota tikai pārtikas dzesēšanai/ glabāšanai. Tā nav piemērota komerciālai lietošanai vai koplietošanai un/vai citu vielu, izņemot pārtiku, glabāšanai. Mūsu uzņēmums nav atbildīgs par jebkādiem zaudējumiem, kas radušies, neatbilstoši izmantojot ierīci.

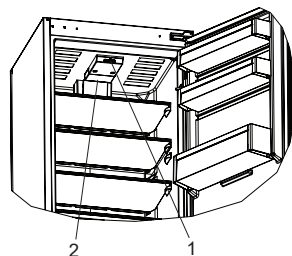
## 2 IERĪCES APRAKSTS

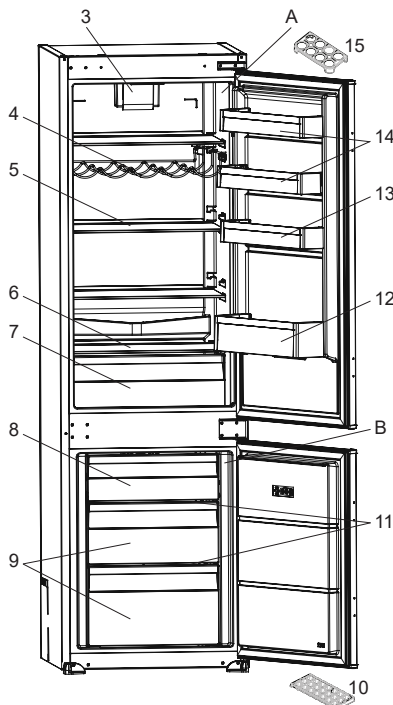



 Šis materiāls paredzēts tikai informācijas sniegšanai par ierīces detaļām. Detaļas var atšķirties atkarībā no iekārtas modeļa.

- A) Ledusskapja nodaļums
- B) Saldētavas nodaļums
- 1) Termostata slēdzis
- 2) Lampas vāks
- 3) Turbo ventilators \*
- 4) Vīna pudeļu plaukts \*
- 5) Ledusskapja plaukti
- 6) Dārzeņu nodaļuma pārsegs
- 7) Dārzeņu nodaļums
- 8) Saldētavas augšējais atloks / atvilktnē
- 9) Saldētavas atvilktnes
- 10) Ledus kastes paplāte
- 11) Saldētavas stikla plaukti \*
- 12) Pudeļu plaukts
- 13) Regulējams durvju plaukts \* / durvju plaukts
- 14) Durvju plaukti
- 15) Olu turētājs

\* Atsevišķiem modeļiem

## Vispārīgas piezīmes:

### Svaigās pārtikas nodaļums

**(ledusskapis):** visefektīvāko enerģijas patēriņu nodrošina ierīces konfigurācija ar atvilktnēm ierīces apakšējā daļā un vienmērīgu plauktu izvietojumu, savukārt durvju tvertņu novietojums enerģijas patēriņu neietekmē.

### Saldētavas nodaļums (saldētava):

visefektīvāko enerģijas patēriņu nodrošina ierīces konfigurācija ar atvilktnēm un tvertnēm piepildītā stāvoklī.



## 3 IERĪCES LIETOŠANA

### 3.1 Informācija par bezsarmas tehnoloģiju

Bezsarmas ledusskapjiem ir atšķirīga darbības sistēma nekā statistiskajiem ledusskapjiem.

Parastos (statiskos) ledusskapjos mitrums, kas tajos iekļūst, atverot durvis, un pārtikā esošais mitrums izraisa sarmas veidošanos saldētavā. Lai atkausētu sarmu un ledu saldētavā, ledusskapis laiku pa laikam ir jāizslēdz, sasaldētā pārtika ir jāieliek atsevišķā atdzesētā konteinerā un jāsavāc ledus, kas ir uzkrājies saldētavā.

Situācija Bezapledojuma ledusskapjos pilnībā atšķiras. Iebūvēts ventilators vienmērīgi pūš sausu un aukstu gaisu pa dzesēšanas un saldēšanas nodalījumiem. Aukstais gaiss tiek vienmērīgi izkliedēts starp plauktiem, nodrošinot to, ka visa jūsu pārtika tiek atdzesēta vienādi, un tādējādi novēršot mitrumu un sarmas veidošanos.

Līdz ar to Bezapledojuma ledusskapji papildus to lielajai ietilpībai un elegantajam izskatam nodrošina arī lietošanas ērtības.

### 3.2 Termostata iestatījumi

Termostats automātiski regulē dzesētāja un saldētavas nodalījuma iekšējo temperatūru. Ledusskapja temperatūru var iegūt, pagriežot pogu līdz lielākiem skaitļiem; 1 līdz 3, 1 līdz 5 vai SF (Maksimālais skaits uz termostata atkarīgs no jūsu produkta.)

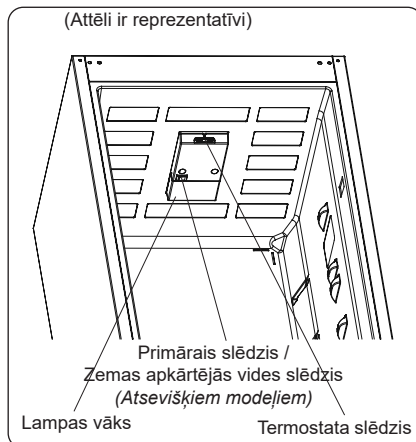

### Termostata iestatījumi

**1 – 2 :** Īslaicīgi pārtikas uzglabāšanai saldētavas nodalījumā.

**3 – 4 :** Ilglaicīgi pārtikas uzglabāšanai saldētavas nodalījumā.

**5 – MAX :** Svaigas pārtikas sasaldēšanai. Ierīce darbosies ilgāk. Kad ēdiens ir pilnībā sasaldēts, atstatiet termostatu sākotnējā stāvoklī.

### 3.3 Temperatūras iestatījumu brīdinājumi

- Ledusskapi paredzēts izmantot apkārtējās vides temperatūras diapazonā, kas noteikts normatīvos saskaņā ar informatīvajā uzlīmē norādīto klimata klasi. Lai nodrošinātu atdzesēšanas efektivitāti, saldētavu nav ieteicams lietot vidē, kuras temperatūra ir ārpus norādītā temperatūru diapazona. Tas samazinās ierīces dzesēšanas efektivitāti.
- Temperatūra jānoregulē atbilstoši durvju atvēršanas biežumam, saldētavā glabātā ēdiena daudzumam un apkārtējās vides temperatūrai telpā, kur atrodas jūsu ierīce.
- Pirmoreiz ieslēdzot ierīci, ļaujiet tai darboties 24 stundas, lai sasniegtu darba temperatūru. Šajā laikā neatveriet durvis un neturiet iekšā lielu daudzumu pārtikas.
- Tiek izmantota 5 minūšu aizkavēšanas funkcija, lai novērstu ierīces kompresora bojājumus, pieslēdzoties vai atvienojot no elektrotīkla vai kad notiek enerģijas

sadalīšanās. Ierīce sāks darboties parastajā režīmā pēc 5 minūtēm.

### Klimata klase un nozīme:

**T (tropiskā):** šī aukstumiekārta ir paredzēta lietojumam vidē, kurā apkārtējā gaisa temperatūras diapazons ir no 16 °C līdz 43 °C.

**ST (subtropiskā):** šī aukstumiekārta ir paredzēta lietojumam vidē, kurā apkārtējā gaisa temperatūras diapazons ir no 16 °C līdz 38 °C.

**N (mērenā):** šī aukstumiekārta ir paredzēta lietojumam vidē, kurā apkārtējā gaisa temperatūras diapazons ir no 16 °C līdz 32 °C.

**SN (paplašināti mērenā):** šī aukstumiekārta ir paredzēta lietojumam vidē, kurā apkārtējā gaisa temperatūras diapazons ir no 10 °C līdz 32 °C.

### Svarīgi uzstādīšanas norādījumi

Šī ierīce paredzēta darbībai sarežģītos klimatiskajos apstākļos un tajā izmantota tehnoloģija "Freezer Shield", kas nodrošina, ka saldētavā ievietotā pārtika neatkūst pat tad, ja apkārtējās vides temperatūra nokrītas līdz -15 °C. Tādējādi varēsīt uzstādīt savu ierīci neapsildītā telpā, neraizējoties par to, ka saldētavā esošā pārtika varētu sabojāties. Kad apkārtējās vides temperatūra normalizējas, varēsīt turpināt lietot ierīci, kā parasti.

### Turbo ventilators (ja pieejams)

Nebloķējot gaisa ieplūdes un izplūdes atveres, uzglabājot pārtiku, pretējā gadījumā turbo ventilatora nodrošinātā gaisa cirkulācija tiks traucēta.

## 3.4 Piederumi

**Vizuālie un teksta apraksti piederumu sadaļā var atšķirties atkarībā no ierīces modeļa.**

### 3.4.1 Ledus paplāte (Atsevišķiem modeļiem)

- Piepildiet ledus paplāti ar ūdeni un ievietojiet saldētavas nodalījumā.
- Pēc tam, kad ūdens ir pilnīgi sasalis, jūs varat pagriezt paplāti, kā parādīts zemāk,

lai izņemtu ledus kubiņus.

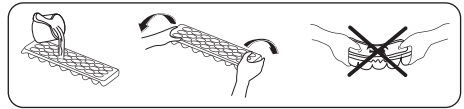

### 3.4.2 Pudeļu turētājs (atsevišķiem modeļiem)

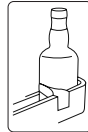

Izmantojiet pudeles turētāju, lai novērstu pudeļu slīdēšanu vai apgāšanos.

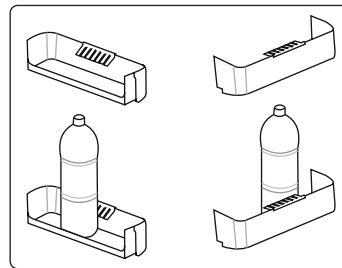

### 3.4.3 Svaigu produktu skala (atsevišķiem modeļiem)

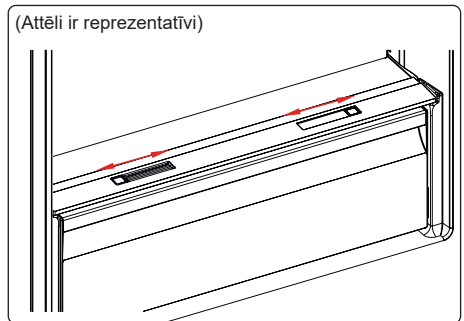

vai

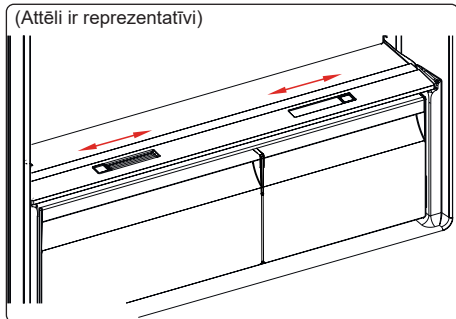

Ja dārzeņu nodalījums ir pilns, jāatver svaigu produktu skala, kas atrodas dārzeņu nodalījuma priekšpusē. Tas ļauj kontrolēt gaisu un mitruma līmeni dārzeņu nodalījumā, lai paildzinātu ēdiena derīguma laiku.

Skala, kas atrodas aiz plaukta, jāatver, ja uz stikla plaukta redzams kondensāts.

### 3.4.4 Regulējams durvju plaukts (Atsevišķiem modeļiem)

Lai nodrošinātu regulējamajam durvju plauktam nepieciešamās uzglabāšanas vietas, var veikt sešus dažādus augstuma iestatījumus.

Regulējamā durvju plaukta stāvokļa maiņa; Pieturiet plaukta apakšpusi un velciet durvju plaukta sānos esošās pogas bultiņas virzienā. (1. attēls)

Lai durvju plauktu novietotu vajadzīgajā augstumā, pārvietojiet to uz augšu vai uz leju. Kad esat panācis stāvokli, kurā vēlaties ievietot durvju plauktu, atlaidiet pogas durvju plaukta sānos (2. att.). Pirms durvju plaukta atbrīvošanas virziet uz augšu uz leju un pārliecinieties, ka durvju plaukts ir nostiprināts.

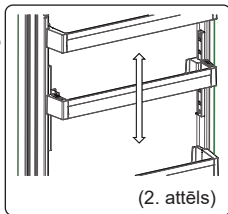
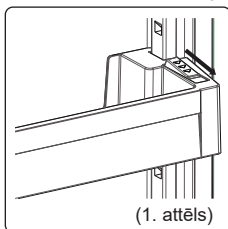

**Piezīme:** Pirms vienumu ievietošanas durvju plauktā pieturiet plaukta apakšpusi. Pretējā gadījumā plaukts svāra

dēļ var nokrist no vadotnēm. Tā var sabojāt gan durvju plauktu, gan vadotnes.

### 3.4.5 Maxi-fresh preserver (ja pieejams)

Tehnoloģija Maxi Fresh Preserver palīdz neitralizēt etilēna gāzi (gaistošs organisks savienojums, kas dabiski izdalās no svaigas pārtikas) un nepatīkamu aromātu augļu un dārzeņu nodalījumā.

Šādi pārtikas produkti saglabājas svaigi ilgāk.

- Maxi Fresh Preserver jātīra reizi gadā. Filtrs jāatstāj 2 stundas cepeškrāsnī 65 °C temperatūrā.
- Lai iztīrītu filtru, noņemiet filtra bloka aizmugurējo pārsegu, velkot to bultiņas norādītajā virzienā.
- Filtru nedrīkst mazgāt ar ūdeni vai jebkādiem mazgāšanas līdzekļiem.

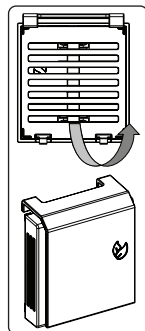

(Attēli ir reprezentatīvi)

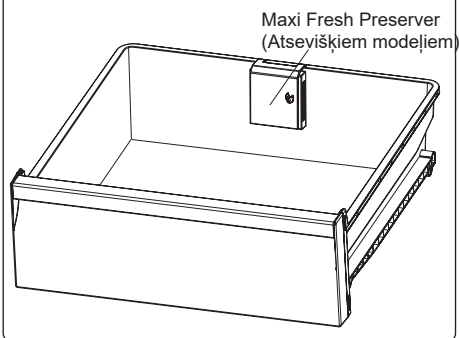

## 4 PĀRTIKAS PRODUKTU UZGLABĀŠANA

### 4.1 Ledusskapja nodalījums

- Lai samazinātu mitrumu un izvairītos no sekojošas sarmas veidošanās, vienmēr uzglabājiet šķidrumus noslēgtos konteineros ledusskapī. Sarma mēdz koncentrēties aukstākajās iztvaikojošā šķidruma daļās, un laika gaitā jūsu ierīcei būs nepieciešama biežāka atkausēšana.

- Sagatavotiem ēdieniem jāpaliek pārsegtiem, kad tos tur ledusskapī. Nenovietojiet siltu pārtiku ledusskapī. Novietojiet to, kad tas atdzisis, pretējā gadījumā temperatūra/mitrums ledusskapja iekšpusē palielinās, samazinot ledusskapja efektivitāti.
  - Pārlicinieties, ka neviens no priekšmetiem nav tiešā saskarē ar ierīces aizmugurējo sienu, jo sarma izplatīsies un iepakojums pielīps pie tās. Nevieriet ledusskapja durvis bieži.
  - Mēs iesakām, lai gaļa un tīras zivis tiktu brīvi iesaiņotas un uzglabātas stikla plauktā tieši virs dārzeņu tvertnes, kur gaiss ir vēsāks, jo tas nodrošina vislabākos uzglabāšanas apstākļus.
  - Neiesaiņotus augļus un dārzeņus uzglabājiet dārzeņu nodalījumos.
  - Atsevišķi uzglabājot augļus un dārzeņus, tiek novērsta etilēna jutīgu dārzeņu (zaļo lapu, brokoļu, burkānu u. c.) saskare ar etilēnu atbrīvotajiem augļiem (banāniem, persikiem, aprikozēm, vīģēm u.c.).
  - Nelieciet mitrus dārzeņus ledusskapī.
  - Visu pārtikas produktu uzglabāšanas laiks ir atkarīgs no pārtikas sākotnējās kvalitātes un nepārtraukta saldēšanas cikla pirms uzglabāšanas ledusskapī.
  - Ūdens, kas iztek no gaļas, var piesārņot citus produktus ledusskapī. Jums vajadzētu iepakot gaļas produktus un notīrīt noplūdes uz plauktiem.
  - Nelieciet pārtiku priekšā gaisa plūsmas ceļam.
  - Patērējiet iepakotu pārtiku pirms ieteicamā derīguma termiņa beigām.
- Neļaujiet pārtikai nonākt saskarē ar temperatūras sensoru, kas atrodas ledusskapja nodalījumā, lai ledusskapja nodalījumā saglabātu optimālu temperatūru.
- Normāliem darba apstākļiem ir pietiekami, ja ledusskapja temperatūras iestatījums tiek noregulēts uz +4 ° C.
  - Ledusskapja nodalījuma temperatūrai jābūt no 0 līdz 8 °C: svaigi pārtikas produkti temperatūrā zem 0 °C apledo

un sapūst, bet temperatūrā virs 8 °C baktēriju daudzums palielinās un produkti sabojājas.

- Nelieciet ledusskapī karstu ēdienu, pagaidiet, kamēr ēdiena temperatūra pazeminās. Karsts ēdiens paaugstina ledusskapja temperatūru, izraisot nevajadzīgu pārtikas bojāšanos un radot risku saindēties ar pārtiku.
- Gaļa, zivis u.tml. produkti jāglabā pārtikas dzesēšanas nodalījumā, bet dārzeņu nodalījumā priekšroka jādod dārzeņiem (ja tāds pieejams).
- Lai novērstu savstarpēju piesārņojuma izplatīšanos, gaļas produkti un augļi/ dārzeņi jāuzglabā atsevišķi.
- Pārtika ledusskapī jāievieto slēgtos traukos vai iepakojumā, lai novērstu mitruma un aromātu izplatīšanos.

Tabulā zemāk ir ātra pamācība, lai parādītu jums iedarbīgāko veidu, kā uzglabāt galvenās pārtikas grupas savā ledusskapja nodalījumā.

Pārtika	Maksimālais uzglabāšanas laiks	Kā un kur uzglabāt
<b>Dārzeņi un augļi</b>	1 nedēļa	Dārzeņu tvertne
<b>Gaļa un zivis</b>	2-3 dienas	Iesaiņošana plastmasas folijā, maisiņos vai gaļas traukā un uzglabāšana stikla plauktā
<b>Svaigs siers</b>	3-4 dienas	Norādītajā durvju plauktā
<b>Sviests un margarīns</b>	1 nedēļa	Norādītajā durvju plauktā
<b>Produkti pudelēs, piem., piens un jogurts</b>	Līdz ražotāja ieteiktā derīguma termiņa beigām	Norādītajā durvju plauktā
<b>Olas</b>	1 mēnesis	Norādītajā olu plauktā
<b>Sagatavota pārtika</b>	2 dienas	Visi plaukti

## PIEZĪME:



Kartupeļus, sīpolus un ķiplokus nedrīkst uzglabāt ledusskapī.

### 4.2 Saldētavas nodalījums

- Saldētavu izmanto saldētas pārtikas uzglabāšanai, svaigas pārtikas sasaldēšanai un ledus gabaliņu sagatavošanai.
- Šķidrā veidā pārtiku vajadzētu sasaldēt plastmasas tasēs un citi pārtikas produkti būtu jāsasaldē plastmasas folijā vai maisiņos. Svaigu produktu sasaldēšana; rūpīgi iesaiņojiet un noslēdziet svaigus produktus tā, lai iepakojums būtu hermētiski noslēgts un neveidotos noplūde. Lieliski piemēroti ir īpaši saldēšanas maisiņi, alumīnija folijas polietilēna maisiņi un plastmasas konteineri.
- Svaigu un siltu pārtiku nenovietojiet blakus sasaldētai, jo tā var atkausēt sasaldēto pārtiku.
- Pirms svaigas pārtikas sasaldēšanas sadaliet to porcijās, kuras var patērēt vienā paņēmienu.
- Patērējiet atkausētu saldētu pārtiku īsā laika periodā pēc atkausēšanas
- Uzglabājot saldētu pārtiku, vienmēr ievērojiet ražotāja norādījumus uz pārtikas iepakojuma. Ja nekas nav norādīts, ēdienu neuzglabājiet ilgāk par 3 mēnešiem kopš iegādes datuma.
- Iegādājoties saldētu pārtiku, pārbaudiet, ka tā ir uzglabāta piemērotos apstākļos un ka iepakojums nav bojāts.
- Saldēta pārtika jāpāravadā piemērotās tvertnēs un pēc iespējas ātrāk jāievieto saldētavā.
- Neiepērciet saldētu pārtiku, ja iepakojumā ir mitruma pazīmes un tas ir nenormāli uzpūties. Iespējams, ka tas ir uzglabāts nepiemērotā temperatūrā un ka saturs ir sabojājies.
- Saldētas pārtikas glabāšanas ilgums ir atkarīgs no telpas temperatūras, termostata iestatījuma, durvju atvēršanas

biežuma, pārtikas veida un laika, kas nepieciešams produkta atvešanai no veikala līdz mājām. Vienmēr ievērojiet uz iepakojuma esošos norādījumus un nepārsniedziet norādīto maksimālo glabāšanas laiku.

- Ja saldētavas durvis ir atstātas atvērtas uz ilgu laiku vai nav pienācīgi aizvērtas, sals veidojas un var novērst efektīvu gaisa cirkulāciju. Lai to atrisinātu, atvienojiet saldētavu un pagaidiet, līdz tā atkūst. Notīriet saldētavu, kad tā ir pilnībā atkausēta.
- Uz etiķetes norādītais saldētavas tilpums ir tilpums bez groziem, vākiem utt.
- Nesaldējiet atkausētu ēdienu. Tas var apdraudēt jūsu veselību un radīt problēmas, piemēram, saindēšanos ar pārtiku.

**PIEZĪME:** Ja jūs mēģināt atvērt saldētavas durvis uzreiz pēc aizvēršanas, jūs atradīsiet, ka tās neveras viegli. Tas ir normāli. Kad līdzsvars ir sasniegts, durvis atvērsies viegli. Izmantojiet ātrās sasaldēšanas plauktu, lai ātrāk sasaldētu mājās gatavotu ēdienu (un visus produktus, kas ātri jāsasaldē), jo ātrās sasaldēšanas plaukts nodrošina lielāku saldēšanas jaudu. Ātrās sasaldēšanas plaukts ir saldētavas nodalījuma apakšējā atvilktnē.

- Lai izmantotu saldētavas nodalījuma maksimālo ietilpību, izmantojiet stikla plauktus augšējai un vidējai sekcijai un izmantojiet apakšējo grozu apakšējai sekcijai.



Tabulā zemāk ir ātra pamācība, lai parādītu jums iedarbīgāko veidu, kā uzglabāt galvenās pārtikas grupas savā saldētavas nodalījumā.



Gaļa un zivis	Sagatavošana	Maksimālais uzglabāšanas laiks (mēneši)
Steiks	letīts folijā	6-8
Jēra gaļa	letīts folijā	6-8
Teļa cepetis	letīts folijā	6-8
Teļa gaļas kubi	Mazos gabaliņos	6-8
Jēra gaļas kubi	Gabalos	4-8
Malta gaļa	Iepakojumā, neizmantojot garšvielas	1-3
Ķidas (gabalos)	Gabalos	1-3
Boloņas desa/salami	Jātur iesaiņots, pat ja tam ir membrāna	
Vistas un tītara gaļa	letīts folijā	4-6
Zoss un pīles gaļa	letīts folijā	4-6
Brieža, truša, mežacūkas gaļa	2,5 kg porcijās vai kā filejas	6-8
Saldūdens zivis (lasis, karpas, dzērve, sams)	Pēc zivju zarnu un zvirņu tīrīšanas nomazgājiet un nosusiniet. Ja nepieciešams, noņemiet asti un galvu.	2
Liesas zivis (asaris, akmeņplekste, plekste)		4
Treknas zivis (tunzivis, skumbrija, zilā zivs, anšovi)		2-4
Vēžveidīgie	Notīriet un maisā	4-6
Ikri	Iepakojumā vai alumīnija vai plastmasas traukā	2-3
Gliemeži	Sajā ūdenī, vai alumīnija vai plastmasas traukā	3
 <b>PIEZĪME:</b> Atkausēta saldēta gaļa jāvēra kā svaiga gaļa. Ja gaļa pēc atkausēšanas nav pagatavota, to nedrīkst atkārtoti sasaldēt.		

Dārzeni un augļi	Sagatavošana	Maksimālais uzglabāšanas laiks (mēneši)
Pākšu pupas un pupiņas	Nomazgājiet, sagrieziet mazos gabaliņos un vāriet ūdenī	10-13
Pupas	Izņemiet no pāksts, nomazgājiet un vāriet ūdenī	12
Kāposti	Pāksti nomazgājiet un vāriet ūdenī	6-8
Burkāni	Notīriet, sagrieziet šķēlēs un vāriet ūdenī	12
Pipari	Nogrieziet kātu, sagrieziet divās daļās, noņemiet serdi un vāriet ūdenī	8-10
Spināti	Nomazgājiet un vāriet ūdenī	6-9
Ziedkāposts	Noņemiet lapas, sagrieziet kacenu gabaliņos un kādu laiku atstājiet to ūdenī ar nelielu citrona sulas devu	10-12
Baklažāns	Pēc mazgāšanas sagrieziet 2 cm gabaliņos	10-12
Kukurūza	Notīriet un iesaiņojiet ar tā kātu vai kā saldo kukurūzu	12
Āboli un bumbieri	Nomizojiet un sagrieziet šķēlēs	8-10

Dārzeni un augļi	Sagatavošana	Maksimālais uzglabāšanas laiks (mēneši)
Aprikozes un persiki	Sagrieziet divās daļās un izņemiet kauliņu	4-6
Zemenes un kazenes	Nomazgājiet un izņemiet no pāksts	8-12
Vārīti augļi	Traukā pievienojiet 10 % cukura	12
Plūmes, ķirši, dzērvenes	Nomazgājiet un nomizojiet kātus	8-12

	Maksimālais uzglabāšanas laiks (mēneši)	Atkausēšanas laiks istabas temperatūrā (stundas)	Atkausēšanas laiks cepeškrāsnī (minūtes)
Maize	4-6	2-3	4-5 (220-225 °C)
Cepumi	3-6	1-1,5	5-8 (190-200 °C)
Konditorejas izstrādājumi	1-3	2-3	5-10 (200-225 °C)
Pīrāgs	1-1,5	3-4	5-8 (190-200 °C)
Filo mīkla	2-3	1-1,5	5-8 (190-200 °C)
Pica	2-3	2-4	15-20 (200 °C)

Piena produkti	Sagatavošana	Maksimālais uzglabāšanas laiks (mēneši)	Uzglabāšanas apstākļi
Piena paciņa (homogenizēta)	Savā paciņā	2-3	Pure Milk – savā paciņā
Siers, izņemot balto sieru	Šķēlēs	6-8	Īslaicīgai uzglabāšanai var izmantot oriģinālo iepakojumu. Turiet iesaiņotus folijā ilgāk.
Sviests, margarīns	Tā iepakojumā	6	



## 5 TĪRĪŠANA UN APKOPE

 Pirms uzsākat darbu atvienojiet ierīci no elektroapgādes.

 Nemazgājiet saldētavu, lejot uz to ūdeni.

 Ierīces tīrīšanai nelietojiet abrazīvus līdzekļus, mazgāšanas līdzekļus vai ziepes. Pēc mazgāšanas noskalojiet ar tīru ūdeni un rūpīgi nosusiniet. Kad tīrīšana ir pabeigta, pievienojiet kontaktdakšu strāvas avotam ar sausām rokām.

- Pārlicinieties, ka lampa korpusā un citās elektriskās sastāvdaļās nav ielījis ūdens.
- Ierīce regulāri jātīra, izmantojot sodas bikarbonāta un remdena ūdens šķīdumu.
- Tīriet piederumus atsevišķi ar rokām ar ziepēm un ūdeni. Nemazgājiet piederumus trauku mazgājamajā mašīnā.
- Vismaz divas reizes gadā notīriet kondensatoru ar suku. Tas palīdzēs jums ietaupīt uz enerģijas izmaksām un palielināt produktivitāti.

  Tīrīšanas laikā strāvas padeve ir jāatvieno.

### 5.1 Atkausēšana

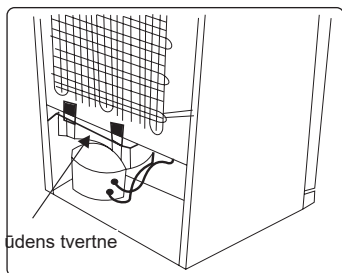

- Ierīce veic automātisku atkausēšanu. Atkausēšanas rezultātā veidojas ūdens caur ūdens savākšanas tekni, ieklūst ūdens paplātē aiz ierīces un tur iztvaiko.
- Pirms ūdens paplātes tīrīšanas pārlicinieties, vai ir atvienota ierīces kontaktdakša.
- Izņemiet ūdens paplāti no tās pozīcijas, noņemot skrūves (ja tai ir skrūves). Iztīriet to ar ziepjūdeni konkrētos laika intervālos. Tas novērsīs smakas veidošanos.

## Gaismas diodes apgaismojuma maiņa

Lai aizstātu jebkuru no gaismas diodēm, lūdzu, sazinieties ar tuvāko pilnvaroto servisa centru.

 **Piezīme:** Gaismas diožu skaits un atrašanās vieta var atšķirties dažādiem ierīces modeļiem.

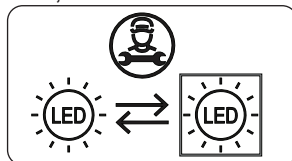

### Ja produkts ir aprīkots ar LED lampu

Šis produkts satur gaismas avotu energoefektivitātes klasei <E>.

### Ja produkts ir aprīkots ar LED sloksni (-ēm) vai LED karti (-ēm)

Šis produkts satur gaismas avotu energoefektivitātes klasei <F>.

## 6 TRANSPORTĒŠANA UN PĀRVIETOŠANA

### 6.1 Transportēšana un novietojuma maiņa

- Atkārtotas transportēšanas vajadzībām var saglabāt oriģinālo iepakojumu un putuplastu (pēc izvēles).
- Piestipriniet ierīci ar biezu iepakojumu, saitēm vai stīprām auklām un ievērojiet transportēšanas norādījumus, kas sniegti uz iepakojuma.
- Novietojot vai transportējot, noņemiet visas kustīgās daļas vai piestipriniet tās ierīcē pret triecieniem, izmantojot saites.

 Nesiet ierīci vertikālā stāvoklī.

## 7 PIRMS ZVANĪŠANAS GARANTIJAS APKOPES DIENESTAM

Ja jums rodas problēmas ar jūsu ierīci, pirms sazināties ar pēcpārdošanas servisu, lūdzu, pārbaudiet:

**Jūsu ierīce nedarbojas**

**Pārbaudiet, vai:**

- Ir jauda
- Kontaktdakša ir pareizi ievietota kontaktligzdā
- Kontaktdakšas drošinātājs vai tīkla drošinātājs ir izdedzis
- Kontaktligzda ir bojāta. Lai to pārbaudītu, pievienojiet citu darba ierīci tajā pašā kontaktligzdā.

### **ierīce slikti darbojas**

#### **Pārbaudiet, vai:**

- Ierīce ir pārslogota
- Ierīces durvis ir aizvērtas pareizi
- Uz kondensatora nav putekļu
- Aizmugurē un pie sānu sienām ir pietiekami daudz brīvas vietas.

### **Jūsu ierīce darbojas ar troksni**

#### **Parasti trokšņi**

##### **Pīšanās troksnis:**

- Automātiskās atsaldēšanas laikā
- Kad ierīce atdziest vai sasilst (ierīces materiāla izplešanās dēļ)

##### **Īslaicīgs pīšanās troksnis:**

Kad termostats ieslēdz un izslēdz kompresoru.

##### **Motora darbības troksnis:**

Kompresors darbojas kā parasti. Kompresoru pirmo reizi iedarbinot, tas var zināmu laiku darboties trokšņaini.

**Burbuļojošs troksnis un šļaksti:** Šo troksni rada dzesējošās vielas plūsmas sistēmas caurulēs.

**Ūdens plūst troksnis:** Sakarā ar ūdens plūsmu uz iztvaikošanas tvertni. Šis troksnis ir normāls atkausēšanas laikā.

**Gaisa pūšanas troksnis:** Dažos modeļos sistēmas parastas darbības laikā gaisa cirkulācijas dēļ.

### **ierīces malas, kas saskaras ar durvju savienojumu, ir siltas**

Īpaši vasarā (siltās sezonās), virsmas, kas saskaras ar durvju savienojumu var kļūt siltākas kompresora darbības laikā, tas ir normāli.

### **ierīces iekšpusē ir mitruma uzkrāšanās**

#### **Pārbaudiet, vai:**

- Visi produkti ir iepakoti pareizi. Pirms

novietošanas **ierīcē** konteineriem jābūt nožuvušiem.

- **Ierīces** durvis tiek atvērtas bieži. Telpas mitrums nonāk **ierīcē**, kad durvis ir atvērtas. Ja durvis tiek atvērtas biežāk, mitrums uzkrāsies ātrāk, it īpaši ja telpā ir augsts mitruma līmenis.

### **Durvis neatveras vai neaizveras pareizi**

#### **Pārbaudiet, vai:**

- Ir pārtika vai iepakojums, kas neļauj aizvērt durvis
- Durvju savienojumi ir bojāti vai saplīsuši
- Jūsu **ierīce** atrodas uz līdzenas virsmas.
- Kompresors var darboties skaļi vai kompresora/ledusskapja troksnis var palielināties dažos modeļos, strādājot dažos apstākļos, piemēram, ja izstrādājums tiek pievienots elektroīklam pirmo reizi, atkarībā no apkārtējās vides temperatūras vai lietošanas veida izmaiņām. Tas ir normāli; kad ledusskapis sasniedz nepieciešamo temperatūru, troksnis automātiski samazinās.

#### **Ieteikumi**

- Ja ierīce ir izslēgta vai atvienota, nogaidiet vismaz 5 minūtes pirms ierīces pievienošanas vai darbības atsākšanas, lai novērstu kompresora bojājumus.
- Ja ierīci ilgstoši (piem., vasaras brīvdienās) neizmanto, atslēdziet to. Tīriet ierīci saskaņā ar sadaļu par tīrīšanu un atstājiet durvis atvērtas, lai novērstu mitrumu un smaržu.
- Ja problēmu neizdodas novērst, kad esat izpildījuši visus iepriekš minētos norādījumus, sazinieties ar tuvāko pilnvaroto klientu apkalpošanas centru.
- Iegādātā ierīce ir paredzēta tikai lietošanai mājāsaimniecībā. Tā nav piemērota komerciālai lietošanai vai koplietošanai. Ja ierīce tiks lietota tā, kā to neparedz šie norādījumi, ierīces ražotājs un izplatītājs neuzņemsies atbildību par remontu vai nepareizu darbību, kas būs jānovērš garantijas laikā.

## 8 PADOMI ELEKTROENERĢIJAS TAUPIŠANAI

1. Uzstādiet ierīci vēsā, labi vēdināmā telpā, bet ne tiešā saules gaismā vai tuvu siltuma avotam (radiatoram, cepeškrāsnij), pretējā gadījumā jāizmanto izolācijas plāksne.
2. Siltiem ēdieniem un dzērieniem pirms ievietošanas ierīcē jāļauj atdzist.
3. Ievietojiet atkausēto pārtiku ledusskapja nodalījumā, ja tāds ir pieejams. Kamēr pārtika tiek atkausēta, saldētās pārtikas zemā temperatūra palīdzēs atdzesēt ledusskapja nodalījumu. Tas ietaupīs enerģiju. Saldēta pārtika, kas atstāta atkausēšanai ārpus ierīces radīs enerģijas izšķiešanu.
4. Dzērieni vai citi šķidrumi jānosedz, kad tie atrodas ierīcē. Ja to atstāj atvērtu, mitrums ierīces iekšpusē palielināsies, tāpēc ierīce patērē vairāk enerģijas. Dzērienu un citu šķidrumu ievietošana slēgtos traukos palīdz arī saglabāt to smaržu un garšu.
5. Neatstājiet ledusskapja durvis ilgstoši atvērtas un neatveriet durvis bieži, jo telpas siltais gaiss iekļūs ledusskapī, un kompresors ieslēgsies nevajadzīgi bieži.
6. Turiet dažādo temperatūru nodalījumu (piemēram, dārzenu nodalījuma, atdzesēšanas nodalījuma, ja tādi ir) pārsegu aizvērtus.
7. Durvju blīvējumam ir jābūt tīram un elastīgam. Nodiluma gadījumā nomainiet blīvējumu.

## 9 TEHNISKIE DATI

Tehniskā informācija ir norādīta tehnisko datu plāksnītē ierīces iekšpusē, kā arī enerģijas datu uzlīmē.

Kopā ar ierīci piegādātajā enerģijas datu uzlīmē esošais QR kods nodrošina tīmekļa saiti uz ES EPREL datu bāzē ietvertu informāciju par ierīces veiktspēju.

Glabājiet enerģijas datu uzlīmi uzziņai kopā ar lietotāja rokasgrāmatu un visiem citiem dokumentiem komplektā ar šo ierīci.

Minēto informāciju ir iespējams atrast arī EPREL, izmantojot saiti <https://eprel.ec.europa.eu>, kā arī modeļa nosaukumu un ražojuma numuru, kas redzams ierīces tehnisko datu plāksnītē.

Detalizētu informāciju par enerģijas datu uzlīmi skatiet saitē [www.theenergylabel.eu](http://www.theenergylabel.eu).

## 10 INFORMĀCIJA TESTĒŠANAS IESTĀDĒM

Ierīces uzstādīšanai un sagatavošanai jebkādas EcoDesign pārbaudes gadījumā jāatbilst standartam EN 62552. Ventilācijas prasībām, padziļinājuma izmēriem un minimālajiem atstatumiem aizmugurē jābūt tādiem, kā norādīts šīs lietotāja rokasgrāmatas 1. DAĻĀ. Lai saņemtu jebkādu citu papildu informāciju, tostarp noslogojuma plānus, lūdzu, sazinieties ar ražotāju.

## 11 KLIENTU APKALPOŠANA UN SERVISS

Vienmēr lietojiet oriģinālās rezerves daļas.  
Sazinoties ar mūsu autorizēto servisa centru, jums noteikti pie rokas jābūt šādiem datiem: modelis, PNC, sērijas numurs.  
Šo informāciju var atrast tehnisko datu plāksnītē.

Jūs varat atrast reitinga etiķeti ledusskapja zonā kreisajā apakšējā pusē.

Sākotnēji dažu konkrētu detaļu oriģinālās rezerves daļas ir pieejamas vismaz 7 vai 10 gadus, pamatojoties uz detaļas veidu, sākot no modeļa pēdējās vienības laišanas tirgū.

Apmeklējiet mūsu tīmekļa vietni, lai:



CE



5224xxxx

