

# LAURUS

DA Indbygningsovn/Brugervejledning

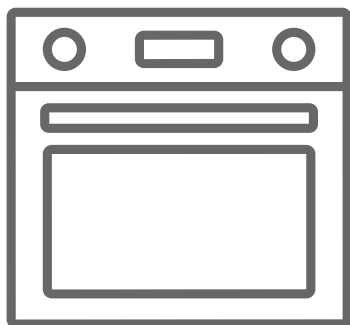

LEB3

**Tak, fordi du valgte dette produkt.**

Denne brugervejledning indeholder vigtige sikkerhedsoplysninger samt vejledning til betjening og vedligeholdelse af dit apparat.

Læs denne brugervejledning, inden du tager apparatet i brug. Gem denne bog til senere brug.

Ikon	Type	Betydning
	<b>ADVARSEL</b>	Alvorlig skade eller risiko for dødsfald
	<b>RISIKO FOR ELEKTRISK STØD</b>	Risiko for farlig elektrisk spænding
	<b>BRAND</b>	Advarsel; Brandfare/brændbare materialer
	<b>FORSIGTIG</b>	Risiko for skader på personer eller materialer
	<b>VIGTIGT/BEMÆRK</b>	Korrekt betjening af systemet

# INDHOLD

1. SIKKERHEDSFORSKRIFTER .....	4
1.1 Generelle sikkerhedsforskrifter .....	4
1.2 Installations advarsler .....	6
1.3 Under brug 7	
1.4 Under rengøring og vedligeholdelse .....	8
2. INSTALLATION OG FORBEREDELSE MED HENBLIK PÅ BRUG .....	9
2.1 Vejledning til installatøren .....	9
2.2 Installation af ovnen .....	9
2.3 Elektrisk tilslutning og sikkerhed .....	10
3. PRODUKTETS FUNKTIONER .....	12
4. SÅDAN ANVENDES PRODUKTET .....	13
4.1 Ovnens betjeningsknapper .....	13
4.2 Tilberedningstabel .....	13
4.3 Tilbehør .....	13
5. RENGØRING OG VEDLIGEHOLDELSE .....	14
5.1 Rengøring .....	14
5.2 Vedligeholdelse .....	16
6. FEJLFINDING OG TRANSPORT .....	17
6.1 Fejlfinding .....	17
6.2 Transport .....	17



# 1. SIKKERHEDSFORSKRIFTER



- Læs alle anvisninger grundigt, inden du tager apparatet i brug. Gem dem til senere brug på et passende sted.
- Denne vejledning er udarbejdet for mere end én model. Derfor har dit apparat muligvis ikke alle de funktioner, der nævnes heri. Af denne årsag er det vigtigt at lægge særligt mærke til figurerne, mens du læser betjeningsvejledningen.

## 1.1 GENERELLE SIKKERHEDSFORSKRIFTER

- Apparatet kan bruges af børn på 8 år og derover samt personer med nedsatte fysiske, sensoriske eller mentale evner eller med manglende erfaring og viden, hvis disse holdes under opsyn eller er oplyst omkring brugen af apparatet på en sikker måde og forstår farerne, der kan opstå ved brug af apparatet. Børn må ikke lege med apparatet. Rengøring og brugsvedligeholdelse må ikke udføres af børn uden opsyn.



 **ADVARSEL:** Apparatet og dets synlige dele kan blive varme under brug. Pas på, at du ikke rører ved varmeelementerne. Børn under 8 år må ikke bruge produktet, medmindre de er under konstant opsyn.

  **ADVARSEL:** Brandfare: Du må ikke opbevare genstande på kogeplader.

  **ADVARSEL:** Hvis overfladen på din keramiske kogeplade revner, skal du slukke for apparatet. Ellers kan du risikere at få elektrisk stød.

- Du må ikke betjene apparatet med en ekstern timer eller et separat fjernbetjeningsystem.
- Apparatet bliver varmt under brug. Pas på, at du ikke rører ved varmeelementerne inde i ovnen.

- Håndtagene kan blive varme, kort tid efter ovnen er taget i brug.
- Du må ikke bruge skrappe rengøringsmidler med slibemiddel eller skuresvampe til at rengøre glasset i ovnlågen eller ovnlågens andre overflader. De kan ridse overfladerne, hvilket kan medføre at glasset i ovnlågen går i stykker, eller at overfladerne bliver ødelagt.
- Brug ikke damprensning til at rengøre apparatet.

  **ADVARSEL:** Sørg for, at apparatet er slukket, inden du skifter pæren. Ellers kan du risikere at få elektrisk stød.

 **FORSIGTIG:** De synlige dele kan blive varme, når du bruger ovnen eller griller i den. Hold små børn væk fra apparatet, mens det er i brug.

- Dit apparat er fremstillet i overensstemmelse med alle gældende lokale og internationale standarder og regulativer.
- Vedligeholdelse og reparationsarbejde må kun udføres af autoriserede fagpersoner. Installations- og reparationsarbejde kan være farligt, hvis det udføres af andre end autoriserede fagpersoner. Du må ikke ændre produktspecifikationerne på nogen måde. Forkerte komfurbeskyttere kan være skyld i ulykker.
- Inden du tilslutter dit apparat, skal du kontrollere, at de lokale forhold (forbindelsen og trykket af naturgassen eller den elektriske spænding og frekvens) og apparatets specifikationer er kompatible. Apparatets specifikationer er angivet på mærkatet.

 **FORSIGTIG:** Dette apparat er kun designet til tilberedning af mad og er kun beregnet til almindeligt husholdningsbrug indenfor. Apparatet må ikke bruges

til andre formål eller på andre måder som f.eks. til kommercielt brug eller til opvarmning af et rum.

- Du må ikke bruge ovnens håndtag til at løfte eller flytte apparatet.
- Vi har truffet alle tænkelige foranstaltninger af hensyn til din sikkerhed. Undgå at ridse glasset under rengøring, da det kan gå i stykker. Undgå at slå tilbehør ind i glasset.
- Sørg for, at strømkablet ikke sidder fast eller bliver ødelagt under installationen. Hvis strømkablet bliver ødelagt, skal det erstattes af producenten, dennes servicemontør eller andre lignende kvalificerede personer for at undgå fare.
- Lad ikke børn klatre op på ovnlågen eller sidde på den, mens den er åben.
- Hold børn og dyr væk fra apparatet.

## **1.2 INSTALLATIONS ADVARSLER**

- Betjen ikke dette apparat, inden det er helt installeret.
- Apparatet skal installeres af en autoriseret fagperson. Producenten er ikke ansvarlig for skader, der opstår som følge af forkert placering og installation af andre end autoriserede fagpersoner.
- Når apparatet pakkes ud, skal du kontrollere, at det ikke er blevet beskadiget under transport. Hvis apparatet er defekt, må det ikke bruges, og du skal kontakte en autoriseret fagperson med det samme. Emballagen består af følgende materialer: nylon, flamingo osv., som kan være farlig for børn. Disse materialer bør indsamles og fjernes med det samme.
- Beskyt dit apparat mod omgivelserne. Apparatet må ikke udsættes for sol, regn, sne, støv eller

usædvanlig fugtighed.

- Alle materialer rundt om apparatet (f.eks. skabe) skal kunne tåle temperaturer på mindst 100° C.
- Apparatet må ikke installeres bag et cover. Ellers kan det overophede.

### 1.3 UNDER BRUG

- Der kan forekomme en svag lugt, første gang du bruger produktet. Dette er helt normalt og skyldes isolationsmaterialerne på varmeelementerne. Vi anbefaler, at du tømmer ovnen og kører den på den maksimale temperatur i 45 minutter, inden du skal bruge den for første gang. Sørg for, at området, hvor produktet er installeret, er godt ventileret.
  - Pas på, når du åbner ovnlågen under og efter brug. Du kan brænde dig på den varme damp fra ovnen.
  - Du må ikke placere brandfarlige eller brændbare materialer i eller i nærheden af apparatet, mens det er tændt.
  - Brug altid ovnhandsker eller grydelapper til at fjerne og sætte ting ind i ovnen, mens den kører.
  - Ovnen må under ingen omstændigheder fores med sølvpapir, da dette kan forårsage overophedning.
  - Undgå at sætte service eller bageplader direkte på ovnens bund under tilberedning. Bunden bliver meget varm, og dette kan beskadige produktet.
-   Forlad ikke apparatet uden opsyn, mens du tilbereder olie i fast eller flydende form. De kan antændes under ekstreme varmekon forhold. Hæld aldrig vand på olieskabte flammer. Sluk i stedet apparatet, og dæk panden med et låg eller et brandtæppe.
- Apparatet slukkes, hvis det ikke bruges i en længere periode.

- Sørg for, at betjeningsknapperne altid står i positionen "0" (stop), når du ikke bruger apparatet.
- Pladerne hælder, når de trækkes ud. Pas på du ikke spilder eller taber varm mad, når du tager det ud af ovnen.
- Du må ikke stille noget på ovnlågen, mens den er åben. Det kan bringe ovnen ud af balance eller beskadige lågen.
- Hæng ikke viskestykker, karklude eller tøj på apparatet eller fra dets håndtag.

#### **1.4 UNDER RENGØRING OG VEDLIGEHOLDELSE**

- Sørg for, at dit apparat er slukket på stikkontakten, inden du rengør det eller udfører vedligeholdelsesarbejde.
- Du må ikke fjerne betjeningsknapperne for at rengøre betjeningspanelet.
- For at opretholde dit apparats ydeevne og sikkerhed anbefaler vi, at du altid bruger originale reservedele og tilkalder vores autoriserede fagpersonale, hvis du har brug for hjælp.

#### **CE-overensstemmelseserklæring**

 Vi erklærer, at vores produkter opfylder de gældende europæiske direktiver, beslutninger og forordninger og de anførte standarder, der henvises til.

Dette apparat er udelukkende designet til madlavning. Enhver anden brug (som f.eks. opvarmning af et rum) er forkert og farligt.

 Betjeningsvejledningen gælder for flere modeller. Der kan være uoverensstemmelser mellem denne vejledning og din model.



## 2. INSTALLATION OG FORBEREDELSE MED HENBLIK PÅ BRUG

**⚠ ADVARSEL** : Dette apparat skal installeres af en autoriseret fagperson eller kvalificeret tekniker i overensstemmelse med anvisningerne i denne vejledning samt gældende lokale bestemmelser.

- Forkert installation kan medføre skade på ting eller personer, som producenten ikke kan holdes ansvarlig for. Garantien erklæres ligeledes ugyldig.
- Inden installationen skal du kontrollere, at de lokale forhold (elektrisk spænding og frekvens) og justeringerne på apparatet er compatible. Apparatets justeringsforhold er angivet på mærkatet.
- Du skal altid følge den lokale lovgivning samt de lokale bekendtgørelser, direktiver og standarder (sikkerhedsbestemmelser, korrekt genanvendelse i overensstemmelse med regulativerne osv.).

### 2.1 VEJLEDNING TIL INSTALLATØREN

#### Generelle anvisninger

- Når du har fjernet emballagen fra apparatet og dets tilbehør, skal du kontrollere, at apparatet ikke er

beskadiget. Hvis du tror, at apparatet er beskadiget, må du ikke bruge det. Kontakt en autoriseret fagperson eller kvalificeret tekniker med det samme.

- Sørg for, at der ikke er brandfarlige eller brændbare materialer i umiddelbar nærhed af apparatet som f.eks. gardiner, olie, tøj osv. som kan blive antændt.
- Bordpladen og møbler i nærheden af apparatet skal være fremstillet af materialer, som kan holde til temperaturer over 100° C.
- Apparatet må ikke installeres direkte over opvaskemaskiner, køleskabe, frydere, vaskemaskiner eller tørretumblere.

### 2.2 INSTALLATION AF OVNE

Apparaterne leveres med et installationssæt og kan installeres på en bordplade, hvis den har de rigtige mål. Målene for installation af kogeplade og ovn vises herunder.

<b>A (mm)</b>	557	<b>min./max. F (mm)</b>	560/580
<b>B (mm)</b>	550	<b>min. G (mm)</b>	555
<b>C (mm)</b>	595	<b>min. H/I (mm)</b>	600/590
<b>D (mm)</b>	575	<b>min. J/K (mm)</b>	5/10
<b>E (mm)</b>	574		

Installation under en bordplade

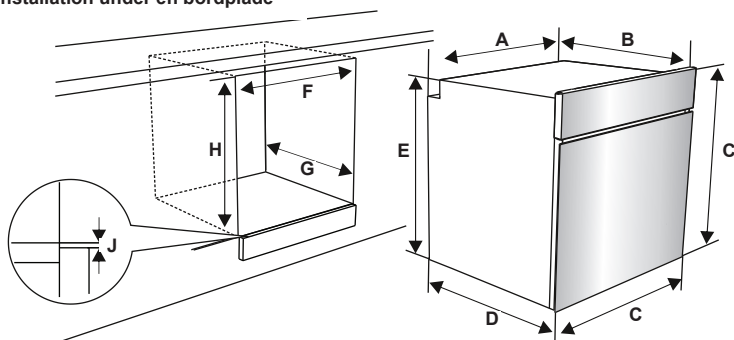

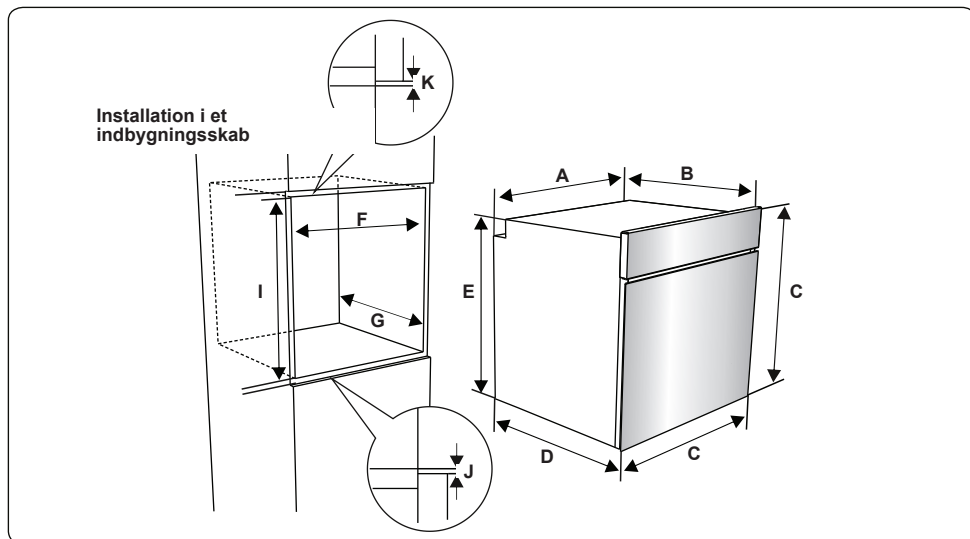

Når du har forbundet de elektriske tilslutninger, skal du sætte ovnen ind i skabet ved at skubbe den fremad. Åbn ovenlågen, og sæt 2 skruer i hullerne i ovenrammen. Sørg for, at produktets ramme rører ved skabets træramme, og stram skruerne.

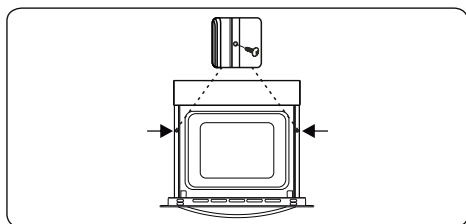

### 2.3 ELEKTRISK TILSLUTNING OG SIKKERHED

**⚠ ADVARSEL:** Dette apparats tilslutning til el bør udføres af en autoriseret fagperson eller kvalificeret elektriker i overensstemmelse med anvisningerne i denne vejledning samt gældende lokale bestemmelser.

**⚠ ADVARSEL: APPARATET SKAL HAVE JORDFORBINDELSE.**

- Inden du slutter apparatet til netstrømmen, skal du kontrollere, at den nominelle spænding for apparatet (præget i apparatets ID-plade) svarer til forsyningsspændingen, og at apparatets nominelle belastning (også angivet på ID-pladen) passer til elnettet.

- Sørg for, at du kun bruger isolerede kabler under installationen. En forkert forbindelse kan skade apparatet. Hvis strømkablet er beskadiget og skal udskiftes, skal dette gøres af en kvalificeret fagperson.
- Brug ikke adapterer, stikdåser og/eller forlængerledninger.
- Strømkablet skal holdes væk fra apparatets varme dele og må ikke bøjes eller klemmes. Hvis ikke dette overholdes, kan kablet blive beskadiget, og apparatet kan kortslutte.
- Hvis apparatet ikke er forbundet til elnettet via et stik, skal der bruges en flerpolet afbryder (med mindst 3 mm mellem hver kontakt) for at leve op til sikkerhedsbestemmelserne.
- Apparatet er designet til en forsyningsspænding på 220-240 V~ og 380-415 V 3N~. Hvis din forsyning er anderledes, skal du kontakte en autoriseret fagperson eller kvalificeret elektriker.
- Strømkablet (H05VV-F) skal være lang nok til at blive forbundet med apparatet, selv hvis apparatet stilles foran skabet.
- Sørg for, at alle forbindelser er tilstrækkeligt strammet til.
- Sæt strømkablet i kabelklemmen, og luk dækslet.

- Forbindelsesstykket til klemkassen er placeret på klemkassen.

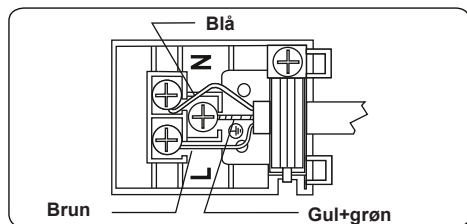

### 3. PRODUKTETS FUNKTIONER

 **Vigtigt:** De forskellige produktspecifikationer kan variere. Dit apparat kan se anderledes ud, end de apparater der vises i figurene herunder.

#### Liste over komponenter

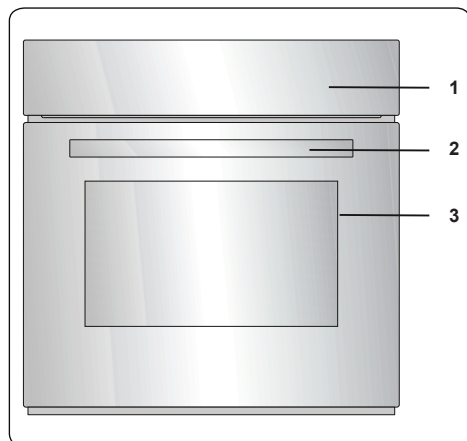

1. Betjeningspanel
2. Håndtag til ovnlågen
3. Ovnlåge

#### Betjeningspanel

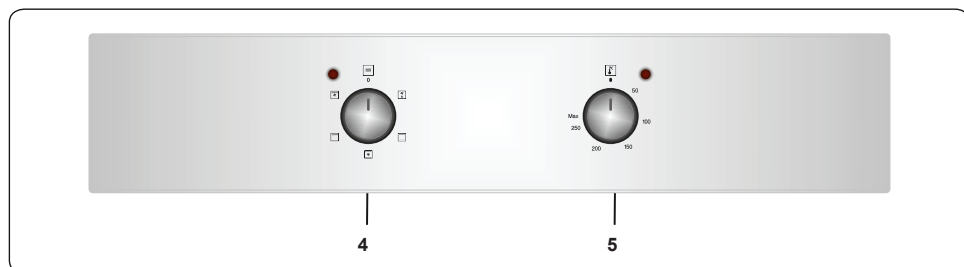

4. Betjeningsknap til ovnens funktioner
5. Ovnens termostatknop

## 4. SÅDAN ANVENDES PRODUKTET

### 4.1 OVNEENS BETJENINGSKNAPPER

#### Betjeningsknap til ovnens funktioner

Drej knappen om på det symbol, der svarer til din ønskede tilberedningsfunktion. Se "Ovnfunktioner" for flere oplysninger om de forskellige funktioner.

#### Ovnens termostatknop

Når du har valgt en tilberedningsfunktion, skal du indstille den ønskede temperatur ved at dreje på denne knop. Ovnens termostatlys tændes, når termostaten er i brug til opvarmning af ovnen eller vedligeholdelse af temperaturen.

Ovnfunktioner

\* Din ovns funktioner kan være anderledes på grund af dit produkts model.

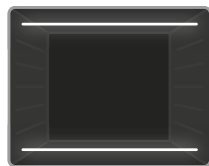

#### Statisk tilberedningsfunktion:

Ovnens termostat og advarselslys tændes, og de øverste og nederste varmeelementer startes op. Den

statiske tilberedningsfunktion udgiver varme, hvilket sikrer en jævn tilberedning af maden. Det er perfekt til småkager, kager, bagte pastaretter, lasagne og pizza. Det anbefales at forvarme ovnen i 10 minutter. Ved brug af denne funktion er det bedst at bruge én bageplade ad gangen.

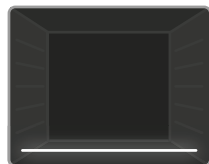

#### Nederste varmfunktion:

Ovnens termostat og advarselslys tændes, og det nederste varmeelement går i gang. Den nederste varmfunktion er

perfekt til at opvarme pizza, da varmen driver op fra bunden af ovnen og opvarmer maden. Denne funktion er velegnet til at varme mad, men ikke at tilberede den.

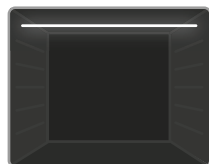

#### Øverste varmfunktion:

Ovnens termostat og advarselslys tændes, og det øverste varmeelement går i gang. Varmen, der trænger ud fra det

øverste varmeelement, tilbereder maden fra øverst i ovnen. Denne funktion er perfekt til

at stege oversiden af tilberedte madvarer og til opvarmning af maden.

### 4.2 TILBEREDNINGSTABEL

Funktion	Retter			
Statisk	Butterdej	1 - 2	170-190	35-45
	Kage	1 - 2	170-190	30-40
	Småkage	1 - 2	170-190	30-40
	Gryderet	2	175-200	40-50
	Kylling	1 - 2	200	45-60

### 4.3 TILBEHØR

#### Bagepladen

Bagepladen er bedst til at bage småkager.

Skub bagepladen helt ind på ribben, så den er placeret korrekt.

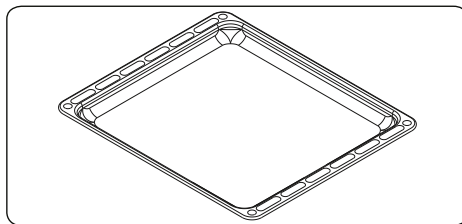

#### Ovnristen

Ovnristen egner sig bedst til at grille samt tilberedning af mad i ovnvenlige beholdere.

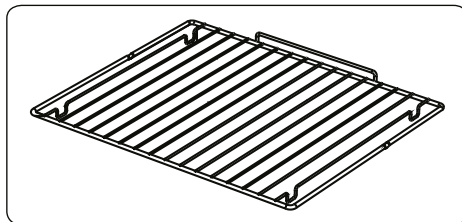

#### ⚠ ADVARSEL

Sæt risten korrekt ind i den ønskede ribbe i ovnen, og skub den helt ind.

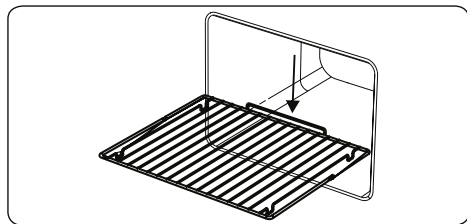

### Vandsamleren

Ved tilberedning af nogle madretter kan der dannes kondens på indersiden af ovnlågens glas. Dette er ikke en fejl på produktet.

Åbn ovnlågen til grillpositionen, og lad den stå i denne position i 20 sekunder.

Vandet drypper ned i samleren.

Lad ovnen køle ned, og tør indersiden af ovnen med et tørt viskestykke. Denne metode skal bruges regelmæssigt.

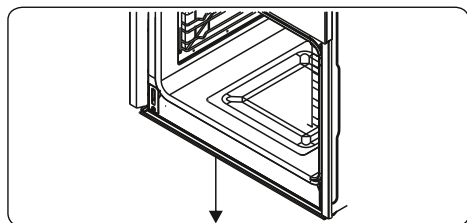

## 5. RENGØRING OG VEDLIGEHOLDELSE

### 5.1 RENGØRING

**⚠ ADVARSEL:** Sluk apparatet, og lad det afkøle inden du rengør det.

#### Generelle anvisninger

- Kontrollér at rengøringsmidlerne er passende til dit apparat og anbefalet af producenten, inden du bruger dem på dit apparat.
- Du bør kun bruge rengøringscremer eller -væsker, som ikke indeholder slibemiddel. Brug ikke kaustiske (ætsende) rengøringscremer, rengøringspulvere med slibemiddel, ståluld eller hårde redskaber, da de kan beskadige overfladen på apparatet.

**🚫** Brug ikke rengøringsmidler, der indeholder slibemiddel, da det kan

ridse glasset, emaljen og/eller malede dele på dit apparat.

- Hvis der kommer væske på apparatet i forbindelse med madlavning, bør det tørres op med det samme for at undgå skader på delene.

**🚫** Brug ikke damprengøring til at rengøre nogen dele af apparatet.

### Rengøring af ovnens inderside

- Indersiden af emaljerede ovne rengøres bedst, mens ovnen er varm.
- Hver gang ovnen har været brugt, skal du tørre den af med en blød klud, der er vredet op med lidt sæbevand. Tør herefter ovnen af med en våd klud, og tør til sidst efter med en tør klud.
- Lejlighedsvist kan det være nødvendigt at anvende et flydende rengøringsmiddel for at rengøre ovnen helt.

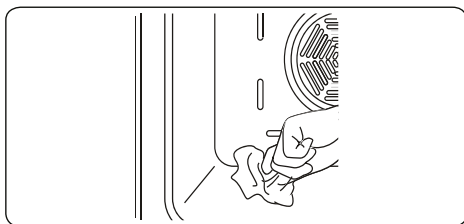

### Rengøring af glasdele

- Rengør glasdelene på din ovn regelmæssigt.
- Brug glasrens til at rengøre indersiden og ydersiden af glasdelene. Skyl dem af, og tør dem herefter grundigt efter med en tør klud.

### Rengøring af dele i rustfrit stål (hvis relevant)

- Rengør regelmæssigt de delene på ovnen, som er i rustfrit stål.
- Tør delene i rustfrit stål af med en blød klud, som er vredet op med vand. Tør dem herefter grundigt efter med en tør klud.

**🚫** Du må ikke rengøre delene i rustfrit stål, mens de stadig er varme efter madlavning.

**🚫** Lad ikke pletter fra eddike, kaffe, mælk, salt, vand, citron eller tomatjuice sidde på det rustfrit stål i længere tid.

## Rengøring af malede overflader (hvis relevant)

- Pletter med tomat, tomatpuré, ketchup, citron, olie, mælk, sukkerholdige fødevarer, sukkerholdige drikkevarer og kaffe skal omgående fjernes med en klud, der er dyppet i varmt vand. Hvis disse pletter ikke fjernes med det samme og tørrer ind på overfladerne, må du IKKE fjerne dem senere ved hjælp af hårde genstande (som f.eks. spidse genstande, ståluld og skuresvampe) eller rengøringsmidler, der indeholder høje mængder alkohol, pletfjernere, affedningsmidler eller slibemidler. Brug af disse kan medføre ætsning på de pulvermalede overflade og danne pletter. Producenten er ikke ansvarlig for skader, der opstår ved brug af upassende rengøringsmidler eller -metoder.

## Fjernelse af ovnlågens inderste glas

Du skal fjerne glasset i ovnlågen, inden du rengør det, som vist nedenfor.

1. Skub glasset mod **B**, og løs det fra placeringsbeslaget (**x**). Træk glasset ud i retning af **A**.

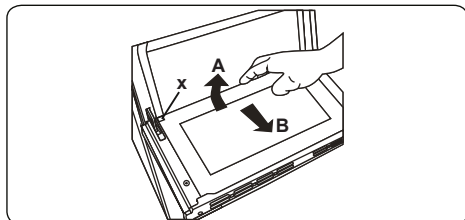

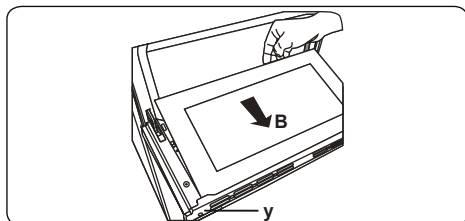

Sådan sættes det inderste glas på plads:

1. Skub glasset hen mod og under placeringsbeslaget (**y**) i retning mod **B**.

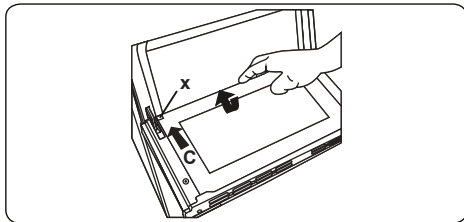

3. Sæt glasset ind under placeringsbeslaget (**x**) i retning mod **C**.



-  Hvis ovnlågen har tredobbelt glas, kan det tredje lag glas fjernes på samme måde som det andet lag glas.

## Fjernelse af ovnlågen

Inden du rengør glasset i ovnlågen, skal du fjerne ovnlågen som vist nedenfor.

1. Åbn ovnlågen

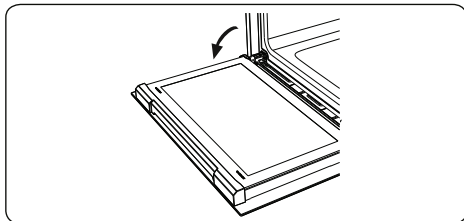

2. Åbn låsemekanismen (**a**) (ved hjælp af en skruetrækker) op til slutpositionen.

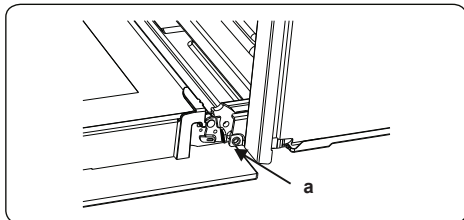

3. Luk lågen indtil den næsten er helt lukket, og fjern den ved at trække den mod hen mod dig.

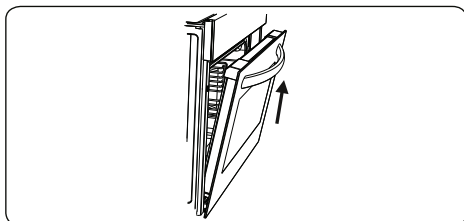

## 5.2 VEDLIGEHOLDELSE

 **ADVARSEL:** Vedligeholdelse af dette apparat bør kun udføres af en autoriseret fagperson eller tekniker.

### Udskiftning af ovnpæren

 **ADVARSEL:** Sluk dit apparat, og lad det afkøle inden du rengør det.

- Fjern glasset over pæren og fjern herefter pæren.
- Skru den nye pære i som erstatning for den fjernede pære. Pæren skal være 230 V, 15-25 Watt, Type E14 og kunne holde til varmegrader på op til 300 °C.
- Din ovn er klar til brug, når du har sat glasset tilbage over pæren.



Pæren er designet specifikt til brug i husholdningsapparater. Den er ikke egnet til oplysning af rum.



## 6. FEJLFINDING OG TRANSPORT

### 6.1 FEJLFINDING



Hvis du stadig har et problem med dit apparat efter at have kontrolleret alle disse grundlæggende fejlfindingstrin, skal du kontakte en autoriseret fagperson eller kvalificeret tekniker.

Problem	Mulig årsag	Løsning
Ovnen vil ikke tændes.	Strømmen er slået fra.	Kontrollér om strømmen er tilsluttet. Kontrollér også om andre køkkenredskaber virker.
Ingen varme eller ovnen varmer ikke op.	Ovnens temperaturbetjening er indstillet forkert. Ovnlågen har stået åben.	Sørg for, at betjeningsknappen til ovntemperatur er indstillet korrekt.
Ovnen tilbereder maden ujævnt.	Ovnristene sidder forkert.	Kontrollér, at du bruger de anbefalede temperaturer og positioner til ristene. Lad være med at åbne ovnlågen ofte, medmindre du tilbereder madvarer, der skal vendes ofte. Hvis du åbner lågen hele tiden, vil temperaturen i ovnrummet falde, hvilket kan påvirke det endelige resultat af din mad.
Lyset i ovnen (hvis relevant) tændes ikke.	Pæren virker ikke. Den elektriske tilslutning er deaktiveret eller slukket.	Udskift pæren efter anvisningerne. Sørg for, at der er tændt for strømmen på stikkontakten.
Ovnblæseren (hvis relevant) larmer.	Ovnristene vibrerer.	Kontrollér, at ovnen står i vater. Kontrollér at ristene og bagepladerne ikke vibrerer eller rører ved ovnens bagpanel.

### 6.2 TRANSPORT

Hvis du skal transportere produktet, skal du anvende den originale emballage og fragte det i den originale indpakning. Følg transportmærkerne på emballagen. Tape alle enkelte dele på produktet fast for at undgå, at de medfører skade på produktet under transport.

Hvis du ikke har den originale emballage, kan du bruge en flyttekasse. Denne foreses så apparatet, og særligt dets ydre overflader, er godt beskyttet mod eksterne påvirkninger.

**10747296\_DA\_IB**

