

LAURUS

DE Geschirrspüler / Gebrauchsanweisung



LSVSB60-9 T

Vielen Dank, dass Sie sich für dieses Produkt entschieden haben.

In dieser Gebrauchsanweisung finden Sie wichtige Sicherheitshinweise sowie Informationen zur Bedienung und Wartung Ihres Geräts.

Lesen Sie diese Gebrauchsanweisung vor der ersten Benutzung des Geräts aufmerksam durch und bewahren Sie sie sorgfältig auf.

Symbol	Typ	Bedeutung
	WARNUNG	Lebensgefahr/Gefahr schwerer Verletzungen
	STROMSCHLAGEFAHR	Gefährliche elektrische Spannung
	BRANDGEFAHR	Warnung: Brandgefahr / Entflammbare Materialien
	ACHTUNG	Gefahr von Personen- und Sachschäden
	WICHTIG / HINWEIS	Informationen für den ordnungsgemäßen Betrieb des Geräts

INHALT

1 SICHERHEITSHINWEISE	4
1.1 Allgemeine Sicherheitshinweise	4
1.2 Hinweise zur Aufstellung	5
1.3 Hinweise zum Betrieb	6
2 AUFSTELLEN UNDANSCHLIESSEN	9
2.1 Positionierung des Geräts	9
2.2 Wasseranschluss	9
2.3 Zulaufschlauch	9
2.4 Ablaufschlauch	10
2.5 Elektrischer Anschluss	10
3 TECHNISCHE DATEN	11
3.1 Gerät im Überblick	11
3.2 Technische Daten	11
4 VOR DER VERWENDUNG DES GERÄTS	13
4.1 Vorbereitung Ihrer Spülmaschine auf die erste Benutzung	13
4.2 Spülmaschinensalz-Einsatz (FALLS VERFÜGBAR)	13
4.3 Füllen Sie das Salz ein (FALLS ANWENDBAR)	13
4.4 Teststreifen	14
4.5 Wasserhärte-Tabelle	14
4.6 Wasserenthärter-System	14
4.7 Einstellung	14
4.8 Spülmittelverwendung	15
4.9 Spülmittel einfüllen	15
4.10 Die Nutzung kombinierter Spülmittel	15
4.11 Klarspüler-Nutzung	16
4.12 Klarspüler befüllen und einstellen	16
5 GESCHIRRSPÜLER BELADEN	17
5.1 Empfehlungen	17
5.2 Alternative Korbbelegungen	20
6 PROGRAMMTABELLE	21
7 DAS BEDIENFELD	23
8 REINIGUNG UND WARTUNG	26
8.1 Filter	26
8.2 Sprüharme	26
8.3 Abwasserpumpe	27
9 FEHLERBEHEBUNG	28

1 SICHERHEITSHINWEISE

1.1 Allgemeine Sicherheitshinweise

- Lesen Sie diese Gebrauchsanweisung vor der ersten Benutzung des Geräts aufmerksam durch, und bewahren Sie sie sorgfältig auf.

 Prüfen Sie Gerät und Verpackung auf eventuelle Beschädigungen. Sind Schäden erkennbar, das Gerät nicht einschalten! Kundendienst kontaktieren!

- Das Gerät auspacken wie angegeben. Die Verpackung vorschriftsgemäß entsorgen.

 Dieses Gerät kann von Kindern ab einem Alter von 8 Jahren oder von Personen mit eingeschränkten physischen, sensorischen oder mentalen Fähigkeiten oder mangelnder Erfahrung verwendet werden, wenn sie dabei beaufsichtigt werden oder in der sicheren Bedienung des Geräts angemessen unterwiesen wurden und die damit verbundenen Gefahren verstehen. Kinder nicht mit dem Gerät spielen lassen!

 Die Verpackung vom Gerät entfernen! Von Kindern fern halten!

 Kinder nicht mit dem Gerät spielen lassen!

 Spül- und Klarspülmittel außerhalb der Reichweite von Kindern halten!

 Nach dem Reinigungsprogramm können im Gerät Rückstände zurückbleiben. Kinder von geöffnetem Gerät fernhalten!

⚠ Sicherstellen, dass Altgeräte nicht zur Falle für Kinder werden! Kinder schließen sich selbst im Innenraum alter Geräte ein! Um dies zu verhindern: Schloss unwirksam machen und Netzkabel abschneiden!

1.2 Hinweise zur Aufstellung

- Geeigneten und sicheren Aufstellungsort auswählen!
- Befolgen Sie die Anweisungen zur Aufstellung und zum Anschließen des Geräts!
- Bei Reparaturen ausschließlich Original-Ersatzteile verwenden!

⚡⚠ Das Gerät vor dem Aufstellen von der Stromversorgung trennen!

⚠ Aufstellung ausschließlich durch autorisierte Kundendiensttechniker!

⚠ Sicherstellen, dass in Ihrer elektrischen Hausinstallation die gesetzlich vorgeschriebenen Sicherungen installiert sind!

⚠ Alle elektrischen Anschlüsse müssen mit den Daten auf dem Typenschild übereinstimmen.

⚡⚠ Das Gerät nicht auf das Netzkabel stellen!

🔥 Direkt an Steckdose anschließen! Keine Verlängerungskabel/Verteilerdosen zwischenschalten!

⚠ Die Steckdose muss auch nach der Aufstellung des Geräts zugänglich sein.

- Nach der Aufstellung, das Gerät einmal ohne Beladung laufen lassen.

 Das Gerät von der Stromversorgung trennen, bevor Sie mit dem Aufstellen beginnen!

 Das Gerät ausschließlich mit dem mitgelieferten Schutzstecker anschließen.

 Wenn das Netzkabel beschädigt ist, durch einen Elektriker austauschen lassen! Lebensgefahr!

1.3 Hinweise zum Betrieb

- Dieses Gerät ist für den Gebrauch in Privathaushalten ausgelegt. Nicht für andere Zwecke einsetzen! Bei gewerblicher Nutzung erlöschen alle Garantieansprüche.

 Nicht auf die geöffnete Tür stellen oder setzen. Keine Lasten auf die Tür stellen.

 Ausschließlich Spülmittel und Klarspülmittel verwenden, die für Spülmaschinen hergestellt wurden. Der Hersteller übernimmt keinerlei Haftung für nicht bestimmungsgemäßen oder missbräuchlichen Gebrauch.

 Wasser aus dem Gerät nicht trinken!

 Keine chemischen Lösungsmittel in das Gerät einbringen! Explosionsgefahr!

- Kunststoffteile auf Hitzebeständigkeit testen, bevor Sie diese in den Geschirrspüler stellen.

 Kinder dürfen das Gerät nicht ohne Aufsicht reinigen oder warten.



 Keine Fremdkörper in das Gerät stellen! Körbe nicht überladen!

- Der Hersteller übernimmt keine Haftung für Verformungen im Innenraum des Geräts infolge missbräuchlicher Verwendung.

 Auf das Programmende warten, bevor Sie die Tür öffnen! Gefahr durch herausspritzendes heißes Wasser! Sicherheitsvorrichtungen sorgen für einen Programmstopp beim Öffnen der Tür.

 Die Tür des Geräts nicht geöffnet lassen! Unfallgefahr!

 Messer und andere scharfe Objekte nach unten gerichtet in den Besteckkorb stellen!

  Bei Modellen mit automatischem Türöffnungssystem wird bei aktiviertem Energiesparmodus am Programmende die Tür geöffnet. Um Schäden am Geschirrspüler zu vermeiden, innerhalb der ersten Minute nach dem automatischen Öffnen die Tür nicht zudrücken! Für eine effektive Trocknung, die Tür nach dem Programmende 30 Minuten geöffnet lassen! Wenn der Signalton für die automatische Türöffnung wiedergegeben wird, von der Tür fernhalten!

 Reparaturen dürfen nur durch qualifizierte Kundendiensttechniker ausgeführt werden! Bei Nichtbeachtung erlöschen alle Garantieansprüche.

 Das Gerät vom Stromnetz trennen, bevor mit den Reparaturarbeiten begonnen wird. Immer am Stecker ziehen, nicht am Netzkabel! Den Hahn für Zulaufwasser schließen.

 Bei Betrieb mit niedriger Spannung wird die Leistung des Geräts beeinträchtigt.

 Nach dem Programmende aus Sicherheitsgründen den Netzstecker ziehen.

 Den Netzstecker nicht mit feuchten Händen berühren! Gefahr eines elektrischen Schlages!

 Immer am Stecker ziehen, nicht am Netzkabel!

2 AUFSTELLEN UND ANSCHLIESSEN

2.1 Positionierung des Geräts

Das Gerät an einem Ort aufstellen, der leichtes Beladen und Entladen ermöglicht. Das Gerät nicht an Orten aufstellen, an denen die Umgebungstemperatur unter 0 °C fallen kann.

Lesen und beachten Sie alle Warnungen auf der Verpackung, bevor Sie die Verpackung entfernen und das Gerät aufstellen!

Das Gerät in der Nähe von Wasserhahn und Abfluss aufstellen. Beachten Sie, dass sich die Anschlüsse nach dem Aufstellen des Geräts nicht mehr ohne Weiteres korrigieren lassen.

Das Gerät nicht an Tür oder Bedienblende anheben/verschieben!

Um das Gerät herum genug Platz für ausreichende Bewegungsfreiheit lassen!

 Sicherstellen, dass Zulauf- und Ablaufschlauch nicht gequetscht werden und nicht hängen bleiben. Das Gerät nicht auf das Netzkabel stellen! Auch nicht kurzzeitig!

Die Füße so einstellen, dass das Gerät gerade steht. Das Gerät auf einer glatten Fläche aufstellen. Bei Nichtbeachtung wird das Gerät nicht stabil stehen und die Tür wird sich nicht richtig schließen lassen.

 Bitte installieren Sie die Dekorplatte wie auf der Montageanleitung beschrieben. Sonst lässt sich die Tür eventuell nicht richtig öffnen und könnte es zu Problemen mit Dampfaustritt kommen.

2.2 Wasseranschluss

Wir empfehlen den Einbau eines Filters für das Zulaufwasser, um Schäden am Gerät durch Verunreinigungen auszuschließen (zum Beispiel durch Sand, Rost aus dem Leitungssystem). Mit einem Filter lassen sich auch Verfärbungen und Ablagerungen im Innenraum vermeiden.

Beachten Sie den Aufdruck auf dem Wasserzulaufschlauch!

Mit 25 ° gekennzeichnete Modelle dürfen nur mit maximal 25 °C warmem (kaltem) Wasser gespeist werden.

Für alle übrigen Modelle:

Kaltes Wasser bevorzugt; warmes Wasser max. Temperatur 60 °C.

2.3 Zulaufschlauch



 **WARNUNG:** Mitgelieferten Zulaufschlauch verwenden. Eventuell vorhandenen Zulaufschlauch eines Altgeräts NICHT verwenden.

 **WARNUNG:** Neuen Schlauch vor dem Anschließen mit Wasser spülen.

 **WARNUNG:** Schlauch direkt an den Wasserhahn anschließen. Der Wasserdruck muss zwischen 0,03 MPa und 1 MPa liegen. Übersteigt der Wasserdruck in der Zuleitung 1 MPa, Überdruckventil zwischen Wasserhahn und Schlauch installieren.

 **WARNUNG:** Nach dem Anschließen Wasserhahn ganz aufdrehen und System auf Leckagen prüfen. Nach jedem Spülprogramm Wasserhahn schließen.

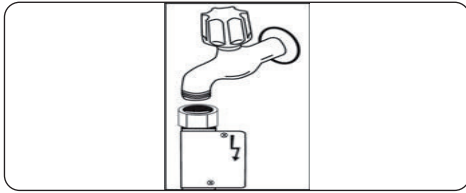

⚠ Einige Modelle werden mit Aquastop-System geliefert. Dieses nicht beschädigen und nicht knicken oder verdrehen.

2.4 Ablaufschlauch

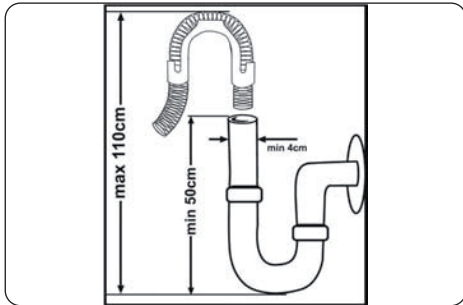

Ablaufschlauch direkt an den Abfluss anschließen. Anschlussstelle muss sich in einer Höhe zwischen 50 cm und 110 cm über dem Boden befinden.



WICHTIG: Bei einer Ablaufschlauchlänge über 4 m ist keine hinreichende Reinigungsleistung mehr gewährleistet.

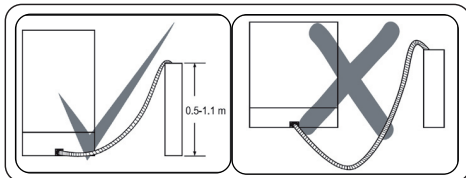

2.5 Elektrischer Anschluss

⚠ **WARNUNG:** Das Gerät ist für 220–240 V ausgelegt. Wenn Ihre Elektroinstallation mit 110 V arbeitet, schalten Sie einen Transformator 110/220 V (3000 W) zwischen.

⚡ ⚠ Schutzkontaktstecker des Geräts mit einer passenden Steckdose mit geeigneter Spannung und Stromstärke verbinden.

⚡ ⚠ Ist keine Erdung vorhanden, diese von einem Elektriker nachrüsten lassen. Der Hersteller übernimmt keinerlei Haftung für Schäden infolge fehlender Erdung.

⚡ ⚠ Der Stecker dieses Geräts kann je nach Zielland eine 13 A-Sicherung enthalten (zum Beispiel in Großbritannien oder Saudi-Arabien)

3 TECHNISCHE DATEN

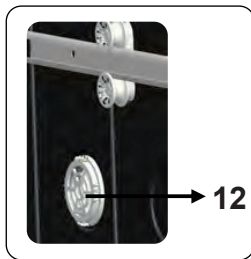
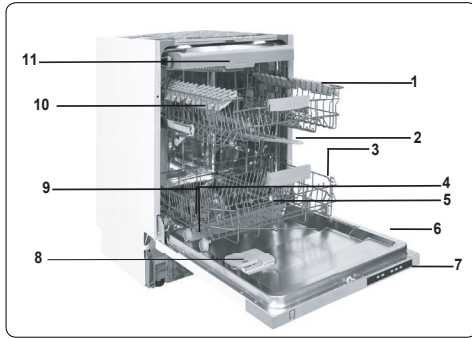

3.1 Gerät im Überblick

1. Oberer Korb mit Geschirrhaltern
2. Oberer Sprüharm
3. Unterer Korb
4. Unterer Sprüharm
5. Filter
6. Typenschild
7. Bedienblende
8. Fächer für Spülmittel und Klarspüler
9. Besteckkorb
10. Salzbehälter
11. Schienenstopper oberer Korb
- 12. Turbo-Trocknungseinheit:**
Dieses System verbessert die Trocknungsleistung Ihres Teller.

3.2 Technische Daten

Kapazität	16 Maßgedecke
Abmessungen (mm) Höhe Breite Tiefe	820-870 (mm) 598 (mm) 570 (mm)
Gewicht (netto)	37,1 kg
Betriebsspannung / Netzfrequenz	220–240 V / 50 Hz
Stromaufnahme	10 (A)
Leistungsaufnahme	1900 (W)
Zulaufwasserdruck	Maximal:1 (MPa), Minimal:0,03 (MPa)

RECYCLING

- Einige Gerätekomponente und Verpackungselemente sind wiederverwertbar.
- Kunststoffteile sind mit den international vereinheitlichten Symbolen gekennzeichnet: (>PE<, >PP< usw.)
- Die Pappteile der Verpackung bestehen aus recycelter Pappe. Sie können für erneutes Recycling in Papiercontainern entsorgt werden.
- Einige Materialien dürfen nicht über de Hausmüll entsorgt werden. Abgabe an kommunalen Abfallsammelpunkten!
- Informationen zur Entsorgung unterschiedlicher Materialien erhalten Sie bei Ihrem kommunalen Abfallsammelpunkt.

VERPACKUNG UND UMWELTSCHUTZ

Die Verpackung schützt das Gerät während des Transports. Die Verpackungsmaterialien sind umweltfreundlich, da sie wiederverwertbar sind. Der Einsatz wiederverwertbarer Materialien reduziert das Müllaufkommen und schont die natürlichen Ressourcen.

CE-Konformitätserklärung

Wir erklären hiermit, dass unsere Produkte die einschlägigen europäischen Richtlinien, Entscheidungen und Vorschriften sowie die Anforderungen der genannten Normen erfüllen.

Entsorgung



Das Symbol der durchgestrichenen Abfalltonne auf Rädern auf dem Produkt oder seiner Verpackung bedeutet, dass das Gerät nicht im Hausmüll entsorgt werden darf, sondern eine separate Entsorgung erfordert. Sie können das Altgerät kostenfrei bei einer geeigneten kommunalen Sammelstelle für Elektro- und Elektronikaltgeräte, z.B. einem Wertstoffhof, abgeben. Die Adressen erhalten Sie von Ihrer Stadt- bzw. Kommunalverwaltung. Alternativ können Sie kleine Elektroaltgeräte mit einer Kantenlänge bis zu 25 cm bei Händlern mit einer Verkaufsfläche für Elektro- und Elektronikgeräte von mind. 400 m² oder Lebensmittelhändlern mit einer Gesamtverkaufsfläche von mind. 800 m², die zumindest mehrmals im Jahr Elektro- und Elektronikgeräte anbieten, unentgeltlich zurückgeben. Größere Altgeräte können beim Neukauf eines Geräts der gleichen Geräteart, das im Wesentlichen die gleichen Funktionen wie das neue Gerät erfüllt, bei einem entsprechenden Händler kostenfrei zurückgegeben werden. Bezüglich der Modalitäten der Rückgabe eines Altgeräts im Fall der Auslieferung des neuen Geräts, wenden Sie sich bitte an Ihren Händler.

Bitte Entnehmen Sie – sofern möglich – vor der Entsorgung des Produkts sämtliche Batterien und Akkus sowie alle Lampen, die zerstörungsfrei entnommen werden können.

Wir weisen darauf hin, dass Sie für die Löschung personenbezogener Daten auf dem zu entsorgenden Gerät selbst verantwortlich sind.

4 VOR DER VERWENDUNG DES GERÄTS

4.1 Vorbereitung Ihrer Spülmaschine auf die erste Benutzung

- Prüfen Sie, ob die Angaben Ihrer Strom- und Wasserversorgung mit den Werten, die in den Anschlussanweisungen für die Maschine angegeben sind, übereinstimmen.
- Entfernen Sie sämtliches Verpackungsmaterial aus der Maschine.
- Stellen Sie die Stufe des Wasserenthärterers ein.
- Befüllen Sie den Klarspülerbehälter.
-

4.2 Spülmaschinensalz-Einsatz (FALLS VERFÜGBAR)

Für ein perfektes Spülergebnis benötigt die Geschirrspülmaschine weiches, d. h. gering kalkhaltiges, Wasser. Sonst können weiße Kalkrückstände auf dem Geschirr und der Innenausstattung zurückbleiben. Die beeinträchtigt die Spül-, Trocknungs- und Glanzleistung Ihrer Maschine. Wenn das Wasser durch das Enthärterssystem fließt, werden die Ionen, die für die Härte verantwortlich sind, aus dem Wasser entfernt und das Wasser erreicht die Härte, die für ein perfektes Spülergebnis erforderlich ist. Je nach Härtegrad des zugeführten Wassers, sammeln sich die Ionen, die das Wasser hart machen, innen im Enthärterssystem an. Daher muss das Enthärtungssystem aufgefrischt werden, damit es während des nächsten Spülvorgangs mit der selben Leistung funktioniert. Aus diesem Grund verwendet man Geschirrspülersalz.

Die Spülmaschine kann nur mit speziellem Spülmaschinensalz zum Wasserenthärten betrieben werden. Verwenden Sie keine leicht löslichen Salze in kleinster Körnung oder in Pulverform. Wenn Sie eine andere Art von Salz verwenden, kann Ihr Gerät beschädigt werden.

4.3 Füllen Sie das Salz ein (FALLS ANWENDBAR)

Um Enthärterersalz hinzuzufügen, öffnen Sie den Salzbehälter, indem Sie ihn im Uhrzeigersinn drehen. **(1)** **(2)** Bei der ersten Verwendung füllen Sie den Behälter mit 1 kg Salz und Wasser **(3)**, bis er fast überläuft. Sie können einen Trichter **(4)** verwenden, der das Befüllen vereinfacht. Setzen Sie die Kappe wieder auf und schließen Sie sie. Füllen Sie nach jeweils 20-30 Zyklen mit (etwa 1 kg) Salz nach, bis der entsprechende Behälter voll ist.

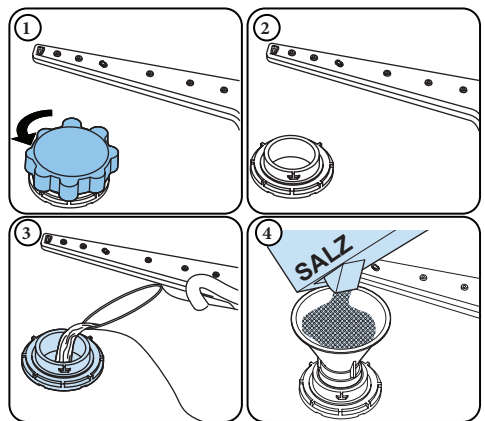



Befüllen Sie das Salzfach nur bei der ersten Befüllung mit Wasser.

Verwenden Sie nur Enthärtungssalz, dass für Geschirrspülmaschinen hergestellt wurde.

Wenn Sie Ihre Geschirrspülmaschine einschalten, wird der Salzbehälter mit Wasser gefüllt, daher sollten Sie das Enthärterersalz vor dem Einschalten der Maschine einfüllen.

Wenn das Enthärterersalz übergelaufen ist und Sie die Maschine nicht sofort starten, sollten Sie ein kurzes Waschprogramm durchführen, damit Ihre Maschine vor Korrosion geschützt ist.

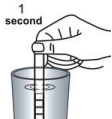
4.4 Teststreifen

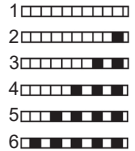
Lassen Sie etwa 1 Minute lang Wasser durch den Wasserhahn laufen.	Halten Sie den Streifen ins Wasser (1 Sekunde).	Schütteln Sie den Streifen.	Warten Sie (1 Minute lang).	Stellen Sie den Härtegrad Ihrer Maschine ein.
				

HINWEIS: Standardmäßig ist die Stufe auf 3 eingestellt. Wenn Sie Brunnenwasser verwenden oder das Wasser bei Ihnen eine Härtestufe von über 90 dF aufweist, empfehlen wir Ihnen, Filter- und Veredelungsgeräte zu verwenden.

4.5 Wasserhärte-Tabelle

Härtegrad	Deutsch dH	Französisch dF	Englisch Großbritannien dE	Anzeige
1	0 – 5	0 – 9	0 – 6	L1 erscheint auf der Anzeige.
2	6 – 11	10 – 20	7 – 14	L2 erscheint auf der Anzeige.
3	12 – 17	21 – 30	15 – 21	L3 erscheint auf der Anzeige.
4	18 – 22	31 – 40	22 – 28	L4 erscheint auf der Anzeige.
5	23 – 31	41 – 55	29 – 39	L5 erscheint auf der Anzeige.
6	32 – 50	56 – 90	40 – 63	L6 erscheint auf der Anzeige.

4.6 Wasserenthärter-System

Die Geschirrspülmaschine ist mit einem Wasserenthärter ausgerüstet, das die Härte des Leitungswassers verringert. Um den Härtegrad Ihres Leitungswassers zu ermitteln, wenden Sie sich an Ihren Wasserversorger oder benutzen Sie einen Teststreifen (falls vorhanden).

4.7 Einstellung

Um die Salzstufe zu ändern, befolgen Sie die unten stehenden Schritte:

- Öffnen Sie die Spülmaschinentür.
- Schalten Sie die Maschine ein und drücken Sie die Programmtaste, sobald sich die Maschine einschaltet.
- Halten Sie die Programmtaste gedrückt, bis „SL“ erscheint.
- Das Gerät zeigt die letzte Einstellung an.
- Stellen Sie den Härtegrad ein, indem Sie die Programm-Taste drücken.

- Schalten Sie die Spülmaschine aus, um die Einstellung zu speichern.

4.8 Spülmittelverwendung

Benutzen Sie nur Spülmittel, das für die Verwendung in Haushaltsgeschirrspülmaschinen vorgesehen ist. Bewahren Sie Ihre Spülmittel an einem kühlen und trockenen Ort sowie außerhalb der Reichweite von Kindern auf.

Fügen Sie das richtige Waschmittel für das gewählte Programm hinzu, damit die optimale Leistung gewährleistet ist. Die erforderliche Waschmittelmenge hängt vom Programm, der Beladungsmenge und dem Verschmutzungsgrad des Geschirrs ab.

Befüllen Sie das Spülmittelfach nicht mit mehr Spülmittel als erforderlich. Ansonsten können weißliche oder bläuliche Schichten auf Gläsern und Geschirr auftreten, was zu Glaskorrosion führen kann. Wenn Sie dauerhaft zu viel Spülmittel verwenden, kann dies zu Maschinenschäden führen.

Die Verwendung von wenig Spülmittel kann zu einer schlechten Reinigungsleistung führen. In diesem Fall treten bei hartem Wasser weißliche Schlieren auf.

Für weitere Informationen lesen Sie die Anweisungen des Reinigungsmittelherstellers.

4.9 Spülmittel einfüllen

Drücken Sie auf die Verriegelung, um den Spülmittelbehälter zu öffnen, und füllen Sie das Spülmittel ein.

Schließen Sie den Deckel und drücken Sie darauf, bis er eingerastet ist. Der Spender sollte kurz vor dem Start eines jeden Programms nachgefüllt werden.

Wenn das Geschirr stark verschmutzt ist, füllen Sie mehr Spülmittel in die Spülmittel-Vorwaschkammer.

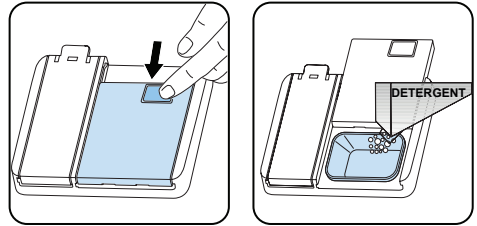

4.10 Die Nutzung kombinierter Spülmittel

Diese Produkte sollten entsprechend den Herstelleranweisungen verwendet werden.

Geben Sie niemals kombinierte Reinigungsmittel in den Geräteinnenraum oder in den Besteckkorb.

Kombinierte Spülmittel enthalten neben dem Reiniger auch Klarspüler, Salzersatzstoffe und abhängig von der Kombination noch zusätzliche Komponenten.

Wir empfehlen, dass Sie keine kombinierten Spülmittel in Kurzprogrammen verwenden. Bei solchen Programmen sollten Sie Spülmittel in Pulverform verwenden.

Wenn bei Ihnen Probleme bei der Verwendung von kombinierten Spülmitteln auftreten, wenden Sie sich bitte an den Spülmittelhersteller.

Wenn Sie keine kombinierten Spülmittel mehr benutzen, sollten Sie sicherstellen, dass die Wasserhärte und der Klarspüler auf die richtige Stufe eingestellt sind.

4.11 Klarspüler-Nutzung

Der Klarspüler sorgt dafür, dass das Geschirr streifen- und fleckenfrei trocknet. Für fleckenfreies Geschirr und klare Gläser ist Klarspüler erforderlich. Der Klarspüler wird automatisch während der Heißspülphase freigegeben. Sollte die Klarspüler-Dosierung zu niedrig eingestellt sein, entstehen weißliche Flecken auf dem Geschirr. In diesem Fall wird das Geschirr nicht trocken und sauber gespült.

Wenn die Klarspüler-Dosierung zu hoch eingestellt ist, sehen Sie bläuliche Schleier auf Glas und Geschirr.

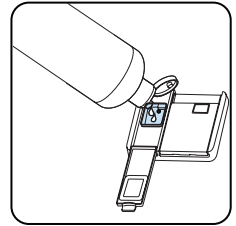
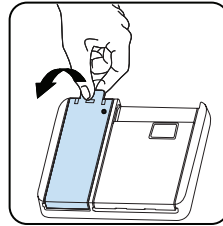

4.12 Klarspüler befüllen und einstellen

Wenn Sie das Klarspülerfach füllen wollen, öffnen Sie seinen Deckel. Befüllen Sie das Fach bis zur MAX-Markierung mit Klarspüler und schließen Sie dann den Deckel. Sie dürfen das Klarspülerfach nicht überfüllen – wischen Sie verschüttete Flüssigkeiten auf.

Um den Klarspüler-Härtegrad zu ändern, folgen Sie den nachstehenden Schritten, bevor Sie die Spülmaschine einschalten:

- Öffnen Sie die Spülmaschinentür.
- Schalten Sie die Maschine ein und drücken Sie die Programmtaste, sobald sich die Maschine einschaltet.
- Halten Sie die Programmtaste gedrückt, bis „rA“ erscheint. Die Klarspülereinstellung folgt der Wasserhärteeinstellung.
- Das Gerät zeigt die letzte Einstellung an.
- Stellen Sie den Grad ein, indem Sie die Programm-Taste drücken.
- Schalten Sie die Spülmaschine aus, um die Einstellung zu speichern.

Die werkseitige Einstellung ist „4“.

Wenn das Geschirr nicht ordnungsgemäß trocknet oder fleckig ist, erhöhen Sie den Härtegrad. Wenn sich aus Ihrem Geschirr blaue Flecken bilden, senken Sie den Härtegrad.

Härtegrad	Glazzusatz-Dosierung	Anzeige
1	Klarspüler nicht verteilt	r1 erscheint auf der Anzeige.
2	1 Dosis ist verteilt	r2 erscheint auf der Anzeige.
3	2 Dosen sind verteilt	r3 erscheint auf der Anzeige.
4	3 Dosen sind verteilt	r4 erscheint auf der Anzeige.
5	4 Dosen sind verteilt	r5 erscheint auf der Anzeige.

5 GESCHIRRSPÜLER BELADEN

Für beste Ergebnisse befolgen Sie diese Laderichtlinien.

Die Beladung Ihres

Haushaltsgeschirrspülers bis zu der vom Hersteller angegebenen Kapazität trägt zur Energie- und Wassereinsparung bei.

Das manuelle Vorspülen von Geschirrtteilen führt zu erhöhtem Wasser- und Energieverbrauch und wird nicht empfohlen. Sie können Tassen, Gläser, Stielgläser, kleine Teller, Schüsseln usw. in den oberen Korb stellen. Lehnen Sie langstielige Gläser nicht aneinander, da sie andernfalls instabil und beschädigt werden können.

Langstielige Gläser sollten an den Korbrand, die Ablage oder den Glasträger angelehnt werden und dürfen keine anderen Gegenstände berühren.

Stellen Sie alle Behälter wie Tassen, Gläser und Töpfe mit der Öffnung nach unten in den Geschirrspüler, da sich sonst Wasser darin sammelt.

Wenn die Maschine über einen Besteckkorb verfügt, sollten Sie das Besteckgitter verwenden, um das beste Ergebnis zu erzielen.

Stellen Sie alles große Geschirr (Töpfe, Pfannen, Deckel, Teller, Schüsseln usw.) und sehr schmutzige Gegenstände in das untere Regal.

Geschirr und Besteck sollten nicht übereinander gestellt werden.



WARNUNG: Achten Sie darauf, die Rotation der Sprüharme nicht zu behindern.



WARNUNG: Achten Sie darauf, dass nach dem Einfüllen des Geschirrs das Öffnen des Waschmittelbehälters nicht verhindert wird.

5.1 Empfehlungen

Entfernen Sie grobe Rückstände auf dem Geschirr, bevor Sie es in die Maschine stellen. Starten Sie die Maschine, wenn sie voll ist.



Überladen Sie die Laden nicht und stellen Sie kein Geschirr in den falschen Korb.



WARNUNG: Zur Vermeidung von Verletzungen sollten Besteckteile und Messer mit langem Griff und scharfen Spitzen wie Serviergabeln, Brotmesser usw. immer mit dem scharfen oder spitzen Ende nach unten oder waagrecht eingelegt werden.

Vier klappbare Geschirrhalter

Die klappbaren Geschirrhalter erlauben das erleichterte Platzieren größerer Teile wie Töpfe und Pfannen. Jede Reihe lässt sich separat einklappen. Sie können beliebig geklappt werden, wie in den Abbildungen unten gezeigt.

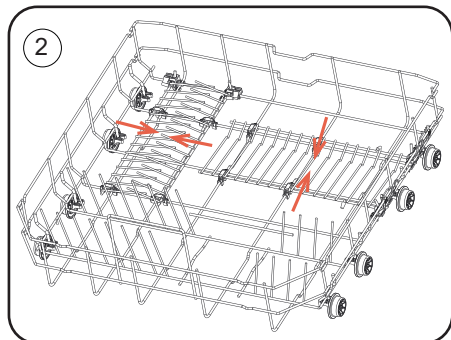
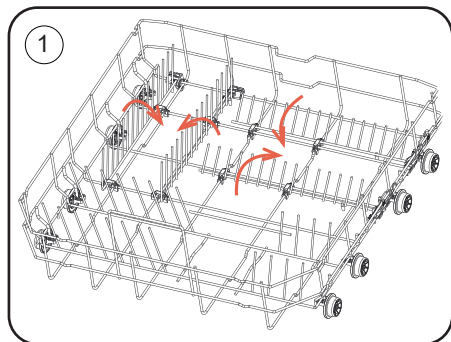

Oberer Korb

Höhe einstellen

Die Stopper an den Schienenenden zu den Seiten drehen (wie im Bild unten gezeigt), dann den Korb herausziehen und abnehmen. Die Radpositionen ändern, dann den Korb wieder auf die Schiene setzen und die Stopper schließen. Wenn sich der obere Korb auf der erhöhten Position befindet, können große Teile wie Pfannen in den unteren Korb gestellt werden.

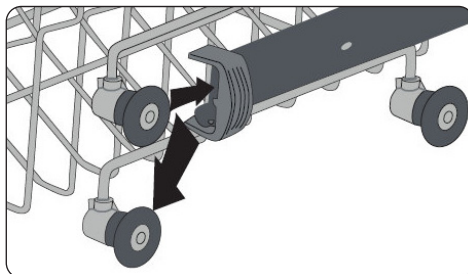
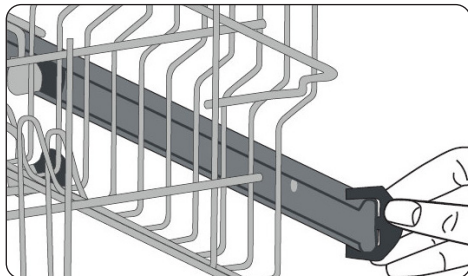

Höhenverstellbare Geschirrhalter (Stecksystem)

Die klappbaren Geschirrhalter im oberen Korb erlauben das erleichterte Platzieren größerer Teile wie Töpfe und Pfannen. Jede Reihe lässt sich separat einklappen. Sie können aufgestellt und eingeklappt werden.

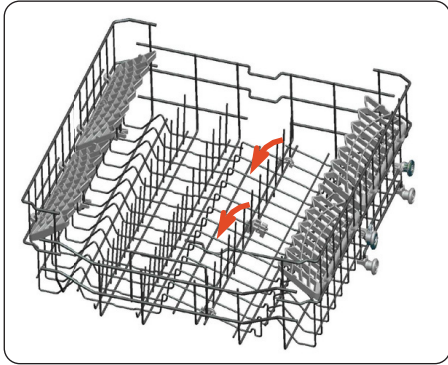

Oberer Besteckkorb

Der obere Besteckkorb ist für die Ablage von großem und kleinem Besteck und Utensilien.



WARNUNG: Messer und andere scharfe Gegenstände müssen waagrecht in den Besteckkorb gelegt werden.

5.2 Alternative Korbloadungen

Unterer Korb

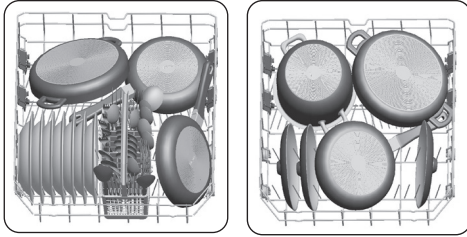

Oberer Korb

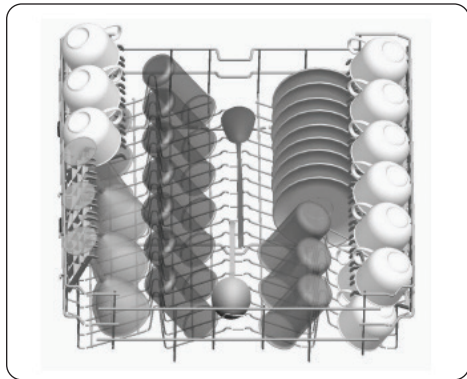

Falsche Beladungen

Falsche Beladung kann zu schlechter Spül- und Trockenleistung führen. Bitte beachten Sie für gute Spülergebnisse die Empfehlungen des Herstellers. **T**

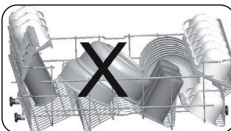
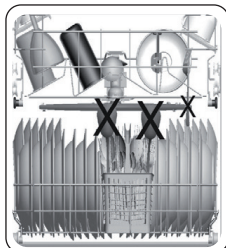
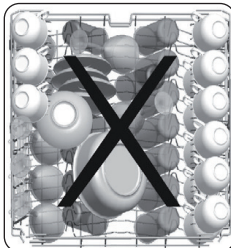

Beispiele für Geschirrspüler ungeeignete Teile

- Zigarettenasche, Kerzenreste, Schuhcreme, Farbe, Chemikalien, Teile aus Eisenlegierungen.
- Gabeln, Löffel und Messer mit Griffen aus Holz, Knochen, Elfenbein oder mit Perlmuttbeschichtung; geklebte Teile, Teile, die mit scheuernden, sauren oder basischen Chemikalien verunreinigt sind.
- Temperaturempfindliche Kunststoffe, kupfer- oder zinnbeschichtete Behältnisse.
- Aluminium- und Silberobjekte.
- Einige empfindliche Gläser, bemaltes Porzellan, bestimmte Kristallobjekte, geklebtes Besteck, Bleikristallgläser, Schneidebretter, Kunstfaserteile.
- Absorbierende Teile wie Schwämme und Küchentücher.



WICHTIG: Kaufen Sie zukünftig geschirrspülergeeignete Küchengeräte.

Hinweise für Testinstitute

Für Hinweise zu Vergleichsprüfungen gemäß EN-Normen und eine Gebrauchsanweisung in elektronischer Form senden Sie bitte Modellbezeichnung und Seriennummer an folgende Adresse: **dishwasher@standardtest.info**

6 PROGRAMMTABELLE

	P1	P2	P3	P4	P5	P6	P7	P8	P9
Programmname:	Öko	Smart 60 bis 70 °C	Smart 50 bis 60 °C	Smart 30 bis 50 °C	Super, 50 min, 65 °C	Täglich 60 °C	Schonend, 40 °C	Schnell, 30 min, 40 °C	Vorspülen
Art der Verschmutzung:	Standardprogramm für normal verschmutztes, täglich verwendetes Geschir mit reduziertem Energie- und Wasserverbrauch.	Auto-Programm für stark verschmutztes Geschir.	Auto-Programm für normal verschmutztes Geschir.	Auto-Programm für normal verschmutztes, empfindliches Geschir.	Geeignet zur schnelleren Reinigung von normal verschmutztem, täglich verwendeten Geschir.	Geeignet für normal verschmutztes Tagesgeschir.	Geeignet zum schnellen Spülen von leicht verschmutztem empfindlichem Geschir.	Geeignet zur schnellen Reinigung von leicht verschmutztem Geschir.	Geeignet zum Abspülen von Geschir, das Sie später spülen möchten.
Verschmutzungsgrad:	Mittel	Stark	Mittel	Mittel	Mittel	Mittel	Leicht	Leicht	Leicht
Spülmittelmenge: A: 25 cm ³ B: 15 cm ³	A	A	A	A	A	A	A	A	
Programmdauer (Std:Min)	03:42	01:37 - 02:58	01:29 - 02:01	01:09 - 01:32	00:50	01:34	01:14	00:30	00:15
Stromverbrauch (KWh/Zyklus)	0,873	1.900 - 1.250	1.325 - 1.050	0,850 - 0,650	1,000	1,280	0,800	0,650	0,020
Wasserverbrauch (l/Zyklus)	9,0	11,8 - 24,0	10,9 - 18,5	10,6 - 17,7	9,5	14,4	13,9	10,9	4,2

- Die Programmdauer kann sich je nach Geschirrmenge, Wassertemperatur, Umgebungstemperatur und ausgewählten Zusatzfunktionen ändern.
- Die für andere als das Öko-Programm angegebenen Werte sind nur Richtwerte.
- Das Öko-Programm dient zur Reinigung von normal verschmutztem Geschirr, da es für diese Verwendung das effizienteste Programm im Hinblick auf seinen kombinierten Energie- und Wasserverbrauch ist. Darüber hinaus wird es zur Beurteilung der Einhaltung der Ökodesign-Gesetzgebung der EU verwendet.
- Das Spülen von Geschirr in einer Haushaltsgeschirrspülmaschine verbraucht in der Gebrauchsphase in der Regel weniger Energie und Wasser als das Spülen von Hand, wenn die Maschine nach den Anweisungen des Herstellers benutzt wird.
- Verwenden Sie bei Kurzprogrammen nur pulverförmiges Spülmittel.
- Kurzprogramme beinhalten keinen Trocknungsschritt.
- Zur Unterstützung der Trocknung sollten Sie die Tür nach Abschluss des Programmes leicht öffnen.
- Sie können auf die Produktdatenbank mit den Modellinformationen zugreifen, indem Sie den QR-Code auf dem Energieetikett einlesen.



HINWEIS: Gemäß den EU-Verordnungen 1016/2010 und 1059/2010 dürfen die Energieverbrauchswerte des Eco-Programms abweichen. Diese Tabelle entspricht den Verordnungen 2019/2022 und 2017/2022.

7 DAS BEDIENFELD

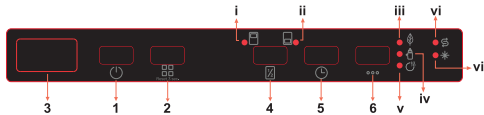

1. Taste „Ein/Aus“

2. Taste „Programmwahl“

3. Anzeige

4. Halbe-Befüllung-Taste

i. Oberer Korb, LED für halbe Befüllung

ii. Unterer Korb, LED für halbe Befüllung

5. Taste „Verzögerung“

6. Taste „Optionen“

iii. Energiespar-LED

iv. Zusatzhygiene-LED

v. Extratrocken-LED

vi. Salz-Anzeige

vii. Klarspüler-Anzeige

1. Ein-/Aus-Taste

Schalten Sie die Spülmaschine mit der Ein-/Aus-Taste ein. Wenn die Maschine eingeschaltet ist, erscheint „--“ auf der Anzeige (3).

2. Taste „Programmwahl“

Wählen Sie ein passendes Programm, indem Sie Die Taste „Programmwahl“ drücken. Das Programm wird automatisch gestartet, wenn die Tür geschlossen wird.

3. Anzeige

Auf der Anzeige erscheinen abwechselnd die Nummer und die Gesamtdauer des gewählten Programms sowie die Restzeit während des Betriebs.

4. Taste „Halbe Befüllung“

Drücken Sie die Taste „Halbe Befüllung“, um den Bereich des Geschirrspülers auszuwählen, in dem sich das Geschirr befindet, das gespült werden soll. Sie können beide Körbe (i, ii) auswählen, nur den oberen Korb (i) oder nur den unteren Korb (ii). Drücken Sie die Taste, bis das Lämpchen für den Korb mit dem zu spülenden Geschirr aufleuchtet. Geschirr in anderen Bereichen wird nicht gespült. Ist ein Programm nicht mit der Funktion „Halbe Befüllung“ kompatibel, ertönt ein Signalfon.

5. Taste „Verzögerung“

Drücken Sie die Taste „Verzögerung“, um die Startzeit des gewählten Programms um 1 Stunde bis zu 19 Stunden zu verzögern. Ein einmaliges Drücken der Taste verzögert die Startzeit um 1 Stunde, ein weiteres Drücken verlängert die Verzögerungszeit. Drücken Sie die Taste „Verzögerung“, um die verzögerte Startzeit zu ändern oder abzubrechen. Wenn Sie das Gerät nach der Aktivierung der Verzögerungszeit ausschalten, wird die Verzögerungszeit abgebrochen.

6. Taste „Optionen“

Drücken Sie die Taste „Optionen“ einmal, um die Energiesparoption zu aktivieren. Wenn Sie die Energiesparoption aktivieren, leuchtet die Energiespar-LED (iii) auf und am Ende des Programms wird das automatische Türöffnungssystem aktiviert. So kann das Gerät bei niedrigen Spültemperaturen arbeiten, um den Energieverbrauch zu senken und die Trocknungsleistung zu verbessern. Drücken Sie zweimal die Taste „Optionen“, um die Option „Zusatzhygiene“ zu aktivieren. Wenn Sie diese Funktion aktivieren, leuchtet die Extra-Hygiene-LED (iv) auf – damit ändern sich die Spültemperatur und die Spüldauer je nach dem gewählten Programm, und es wird eine hygienischere Spülung gewährleistet.

Drücken Sie die Taste „Optionen“ ein drittes Mal, um die Option „Extratrocken“ zu aktivieren. Wenn Sie diese Funktion aktivieren, leuchtet die Extratrocken-LED (v) auf – zusätzliche Heiz-/Trocknungsschritte werden dem ausgewählten Programm hinzugefügt.

Drücken Sie die Taste weiter, um die kompatiblen Funktionen gleichzeitig zu aktivieren oder zu deaktivieren. Es erlöschen dann alle LED der Optionen.

Wenn bei dem letzten Waschprogramm eine Zusatzfunktion verwendet wurde, bleibt diese Funktion im nächsten ausgewählten Programm aktiv.

Um diese Funktion im neu gewählten Spülprogramm abzubrechen, drücken Sie die Funktionstaste, bis sich das Licht auf der Taste abschaltet.



HINWEIS: Wenn Sie das ausgewählte

Programm nicht starten möchten, beachten Sie bitte die Abschnitte „Programm ändern“ und „Programm abbrechen“.

HINWEIS: Wenn nicht genug Enthärter-
salz vorhanden ist, leuchtet die Salzwarnan-
zeige (vi) und zeigt an, dass die Salzkammer
nachgefüllt werden muss.

HINWEIS: Wenn nicht genug Klarspüler
vorhanden ist, leuchtet die Klarspüler-War-
nanzeige (vii) und zeigt an, dass die Klarspü-
lerkammer nachgefüllt werden muss.

Programm ändern

Halten Sie sich an die folgenden Schritte,
um ein Programm während des Betriebs zu
ändern.

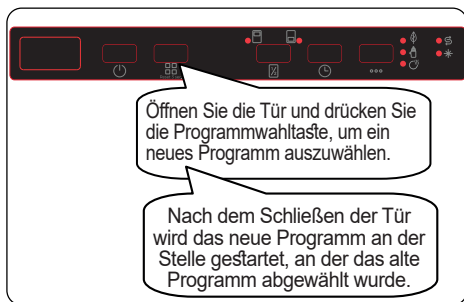

HINWEIS: Öffnen Sie die Tür erst ein we-
nig, um ein Programm vorzeitig zu beenden,
damit kein Wasser ausläuft.

Programm abbrechen

Halten Sie sich an die folgenden Schritte,
um ein Programm während des Betriebs
abzubrechen.

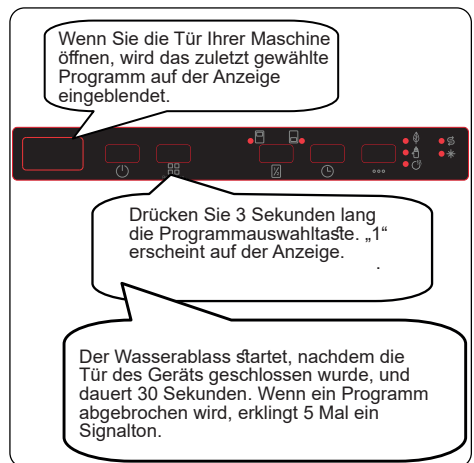

Die Spülmaschine ausschalten

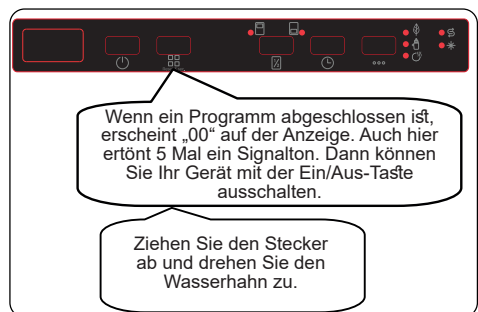

HINWEIS: Wenn im Bereitschaftszustand keine Taste gedrückt wird, schaltet sich die Maschine nach 15 Minuten automatisch aus.

HINWEIS: Öffnen Sie die Tür nicht, ehe ein Programm abgeschlossen ist.

HINWEIS: Lassen Sie die Tür am Ende eines Spülprogramms leicht geöffnet, damit das Trocknen beschleunigt wird.

HINWEIS: Wenn während eines Spülprogramms die Spülmaschinentür geöffnet oder die Stromversorgung getrennt wird, läuft das Programm weiter, wenn die Tür geschlossen oder der Strom wieder eingeschaltet wird.

HINWEIS: Der Signaltongerät ertönt 5 Mal in Abständen von jeweils 5 Minuten (nach 0, 5, 10 und 15 Minuten), also insgesamt 4 Mal am Ende des Programms.

Summerkontrolle

Um die Lautstärke des Summers zu ändern, folgen Sie den Schritten unten:

1. Öffnen Sie die Tür und drücken Sie die Tasten „Verzögerung“ (5) und „Optionen“ (6) gleichzeitig 3 Sekunden lang.
2. Wenn die Lautstärkeneinstellung erkannt wird, gibt der Summer einen langen Ton von sich, und die Spülmaschine zeigt die zuletzt eingestellte Lautstärke von „S0“ bis „S3“ an.
3. Um die Lautstärke zu verringern, drücken Sie die Taste „Verzögerung“ (5). Um die Lautstärke zu erhöhen, drücken Sie die Taste „Optionen“ (6).
4. Um die ausgewählte Lautstärke zu speichern, schalten Sie die Maschine ab. Stufe „S0“ bedeutet, alle Töne sind ausgeschaltet. Die werkseitige Einstellung ist „S3“.

Energiesparmodus

Zum Aktivieren oder Deaktivieren des Energiesparmodus befolgen Sie die unten stehenden Schritte:

1. Öffnen Sie die Tür und drücken Sie die Tasten „Halbe Befüllung“ (4) und „Verzögerung“ (5) gleichzeitig 3 Sekunden lang.
2. Nach 3 Sekunden zeigt die Spülmaschine die letzte Einstellung, „IL1“ oder „ILO“, an.
3. Wenn der Energiesparmodus aktiviert ist, wird „IL1“ angezeigt. In diesem Modus schalten sich die Innenbeleuchtung 4 Minuten nachdem die Tür geöffnet wurde aus, und die Spülmaschine schaltet sich nach 15 Minuten ohne Aktivität aus, um Energie zu sparen.
4. Wenn der Energiesparmodus deaktiviert ist, wird „ILO“ angezeigt. Wenn der Energiesparmodus deaktiviert ist, ist die Innenbeleuchtung eingeschaltet, solange die Tür offen ist, und die Spülmaschine ist immer eingeschaltet, außer sie wird vom Benutzer ausgeschaltet.

5. Um die gewählte Einstellung zu speichern, schalten Sie die Spülmaschine aus.

In der werkseitigen Einstellung ist der Energiesparmodus aktiviert.

Natürliche Ionen-Technologie (abhängig vom Modell)

Dank der Ionen-Technologie sorgt diese Funktion für zusätzliche Hygiene in der Maschine. Die Funktion der natürlichen Ionen-Technologie wird aktiviert, wenn Sie 3 Sekunden lang die Taste „Halbe Befüllung“ (4) drücken. Währenddessen zählt die Anzeige von 1 bis 3. Nach diesen 3 Sekunden wird „Ion“ angezeigt und die Funktion „Natürliche Ionen-Technologie“ ist aktiviert. Die Taste wird nach dem Anzeigen von „Ion“ losgelassen. Wenn der Benutzer 24 Stunden nach der Aktivierung der Funktion „Natürliche Ionen-Technologie“ nicht eingreift, wird diese automatisch abgebrochen.



HINWEIS: Wird das Gerät ausgeschaltet, wird die Funktion „Natürliche Ionen-Technologie“ abgebrochen.



HINWEIS: Die Funktion „Natürliche Ionen-Technologie“ funktioniert nicht mit jedem Programm.



HINWEIS: Wenn die Funktion „Natürliche Ionen-Technologie“ aktiv ist, leuchten die Warn-LEDs „Natürliche Ionen-Technologie“ auf, gedimmt wie bei geöffneter Tür.

Infoled 2.1 (Modellabhängig)

- Infoled, positioniert am unteren Deckel des Geschirrspülers, leuchtet ein Licht auf den Boden und zeigt den aktuellen Status des Geschirrspülers beim Spülvorgang.

LED-Anzeige	Zustand der Maschine
Rot, ununterbrochen	Die Maschine führt ein Programm aus.
Rot, blinkt	Ein Programm wird abgebrochen.
Rot, blinkt schnell	Die Maschine hat eine Störung. Lesen Sie den Abschnitt „Automatische Fehlerwarnungen und entsprechende Maßnahmen“.
Grün, ununterbrochen	Ein Programm ist beendet.

8 REINIGUNG UND WARTUNG

Die Reinigung Ihres Geschirrspülers ist wichtig, um seine Lebensdauer zu sichern. Sorgen Sie dafür, dass die Wasserenthärtungseinstellung (falls vorhanden) korrekt vorgenommen und die richtige Menge an Reinigungsmittel verwendet wird, um Kalkablagerungen zu vermeiden. Füllen Sie das Salzfach nach, wenn die Salzsensorleuchte aufleuchtet.

Im Laufe der Zeit können sich in Ihrem Geschirrspüler Fett- und Kalkablagerungen bilden. In diesem Fall:

- Füllen Sie das Waschmittelfach, aber laden Sie kein Geschirr ein. Wählen Sie ein Hochtemperaturprogramm und lassen Sie den Geschirrspüler leer laufen. Wenn Ihr Geschirrspüler dadurch nicht ausreichend gereinigt wird, verwenden Sie ein für Geschirrspüler geeignetes Reinigungsmittel.
- Um die Lebensdauer Ihres Geschirrspülers zu verlängern, reinigen Sie ihn regelmäßig einmal im Monat.
- Wischen Sie die Türdichtungen regelmäßig mit einem feuchten Tuch ab, um Rückstände oder Fremdkörper zu entfernen.

8.1 Filter

Reinigen Sie Filter und Sprüharme mindestens einmal pro Woche. Sind noch Speisereste am Grob- und Mikrofilter vorhanden, nehmen Sie die Filter heraus und reinigen Sie sie gründlich unter fließendem Wasser.

- a) Mikrofilter b) Grobfilter
c) Metallfilter

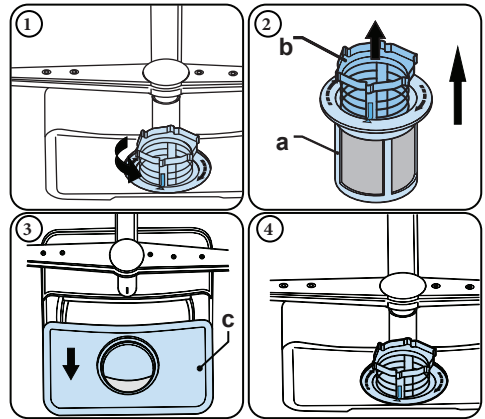

Drehen Sie die Filterkombination zum Entfernen und Reinigen gegen den Uhrzeigersinn und nehmen Sie sie durch Anheben nach oben heraus (1). Ziehen Sie den Grobfilter aus dem Mikrofilter heraus (2). Ziehen Sie dann den Metallfilter (3) heraus und entfernen Sie ihn. Spülen Sie den Filter mit viel Wasser ab, bis er frei von Rückständen ist. Bauen Sie die Filter wieder zusammen. Setzen Sie den Filtereinsatz wieder ein und arretieren Sie ihn im Uhrzeigersinn (4).

- Lassen Sie den Geschirrspüler niemals ohne die Filter laufen.
- Werden die Filter nicht richtig eingesetzt, reduziert sich die Reinigungswirkung.
- Damit die Maschine einwandfrei läuft, müssen die Filter sauber sein.

8.2 Sprüharme

Stellen Sie sicher, dass die Sprühdüsen nicht verstopft sind und dass keine Speisereste oder Fremdkörper an den Sprüharmen kleben. Falls es zu Verstopfungen kommt, entfernen Sie die Sprüharme und reinigen Sie sie unter Wasser. Zum Abnehmen des oberen Sprüharms lösen Sie die Mutter, die ihn in Position hält, indem Sie sie im Uhrzeigersinn drehen und nach unten ziehen. Diese Mutter muss nach dem Einsetzen des oberen Sprüharms wieder

festgezogen werden.

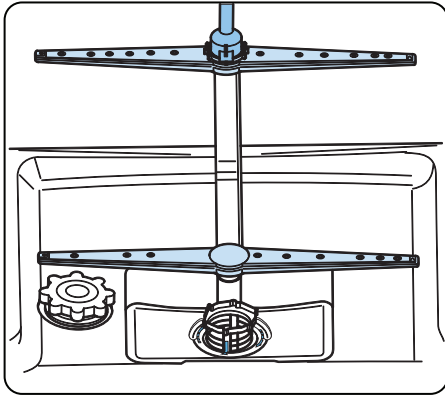

8.3 Abwasserpumpe

Große Lebensmittelreste oder Fremdkörper, die nicht von den Filtern aufgefangen wurden, können die Abwasserpumpe blockieren. Das Spülwasser steht dann höher als der Filter.

! Warnung, Gefahr von Schnittverletzungen!

Achten Sie beim Reinigen der Abwasserpumpe darauf, dass Sie sich nicht an Glasscherben oder spitzen Gegenständen verletzen.

In diesem Fall:

1. Trennen Sie als Erstes das Gerät von der Stromversorgung.
2. Nehmen Sie Körbe heraus.
3. Entfernen Sie die Filter.
4. Entfernen Sie alles Wasser, bei Bedarf mit einem Schwamm.
5. Überprüfen Sie den Bereich und entfernen Sie alle Fremdkörper.
6. Setzen Sie die Filter wieder ein.
7. Setzen Sie die Körbe wieder ein.

9 FEHLERBEHEBUNG

FAULT	MÖGLICHE URSACHE	FEHLERBEHEBUNG
Das Programm startet nicht.	Ihr Geschirrspüler ist nicht eingesteckt.	Stecken Sie Ihren Geschirrspüler ein.
	Ihr Geschirrspüler ist nicht eingeschaltet.	Schalten Sie Ihren Geschirrspüler mit der Ein-/Aus-Taste ein.
	Sicherung durchgebrannt.	Überprüfen Sie Ihre Stromsicherungen.
	Der Wasserzulaufhahn ist geschlossen.	Drehen Sie den Wasserhahn auf.
	Die Tür des Geschirrspülers ist offen.	Schließen Sie die Tür des Geschirrspülers.
	Wasserzulaufschlauch und Maschinenfilter sind verstopft.	Prüfen Sie den Wasserzulaufschlauch und die Maschinenfilter und vergewissern Sie sich, dass diese nicht verstopft sind.
Wasser bleibt im Gerät.	Abflussschlauch ist verstopft oder geknickt/verdreht.	Überprüfen Sie den Ablaufschlauch, dann reinigen Sie ihn oder drehen Sie ihn auf.
	Die Filter sind verstopft.	Reinigen Sie die Filter.
	Das Programm ist noch nicht beendet.	Warten Sie, bis das Programm beendet ist.
Die Maschine stoppt während des Spülens.	Stromausfall.	Überprüfen Sie die Netzspannung.
	Wasserzufuhrunterbrechung.	Prüfen Sie den Wasserhahn.
Während des Spülvorgangs sind Schüttel- und Schlaggeräusche zu hören.	Der Sprüharm schlägt gegen das Geschirr im Unterkorb.	Versetzen oder entfernen Sie Gegenstände, die den Sprüharm blockieren.
Auf dem Geschirr verbleiben zum Teil Speisereste.	Das Geschirr wurde falsch platziert, das Sprühwasser erreicht das entsprechende Geschirr nicht.	Überladen Sie die Körbe nicht.
	Geschirr lehnt aneinander an.	Stellen Sie das Geschirr so in den Geschirrspüler, wie es im Abschnitt über das Einräumen beschrieben ist.
	Es wurde nicht genügend Geschirrspülmittel verwendet.	Benutzen Sie die richtige Menge an Spülmittel, wie es in der Programmtabelle angegeben ist.
	Es wurde ein falsches Spülprogramm gewählt.	Wählen Sie das am besten geeignete Programm anhand der Informationen in der Programmtabelle aus.
	Sprüharme sind durch Speisereste verstopft.	Reinigen Sie die Öffnungen in den Sprüharmen mit dünnen Gegenständen.
	Die Filter oder die Wasserablasspumpe sind verstopft oder der Filter wurde nicht richtig eingesetzt.	Überprüfen Sie, ob der Ablaufschlauch und die Filter richtig eingesetzt wurden.

FAULT	MÖGLICHE URSACHE	FEHLERBEHEBUNG
Auf dem Geschirr sind weißliche Flecken zu sehen.	Es wurde nicht genügend Geschirrspülmittel verwendet.	Benutzen Sie die richtige Menge an Spülmittel, wie es in der Programmtabelle angegeben ist.
	Die Klarspülerdosierung und/oder die Wasserenthärtereinstellung wurde(n) zu niedrig gewählt.	Erhöhen Sie die Stufe des Klarspülers und/oder Wasserenthärters.
	Hoher Wasserhärtegrad.	Erhöhen Sie die Wasserenthärtungsstufe und fügen Sie Salz hinzu.
	Der Deckel des Salzbehälters ist nicht ordentlich verschlossen.	Überprüfen Sie, ob der Deckel des Salzbehälters richtig geschlossen ist.
Geschirr trocknet nicht.	Die Trocknen-Option ist nicht ausgewählt.	Wählen Sie ein Programm mit einer Trocknen-Option.
	Die Klarspülerdosierung wurde zu gering eingestellt.	Erhöhen Sie die Einstellung der Klarspülerdosierung.
Es bilden sich Rostflecken auf dem Geschirr.	Die Edelstahl-Qualität des Geschirrs ist nicht ausreichend.	Benutzen Sie nur spülmaschinenfestes Geschirr.
	Hoher Salzgehalt im Spülwasser.	Korrigieren Sie den Wasserhärtegrad mit der Wasserhärte-Tabelle.
	Der Deckel des Salzbehälters ist nicht ordentlich verschlossen.	Überprüfen Sie, ob der Deckel des Salzbehälters richtig geschlossen ist.
	Es wurde beim Einfüllen von Salz in den Geschirrspüler zu viel Salz verschüttet.	Verwenden Sie einen Trichter, wenn Sie Salz in das Fach einfüllen, um ein Verschütten zu vermeiden.
	Es liegt eine schlechte Erdung der Stromleitung vor.	Wenden Sie sich sofort an eine Elektrofachkraft.
Im Spülmittelfach verbleibt Spülmittel.	Der Spülmittelbehälter wurde in nassem Zustand mit Spülmittel gefüllt.	Vergewissern Sie sich, dass das Spülmittelfach vor der Befüllung trocken ist.

Automatische Fehlerwarnungen und Abhilfemaßnahme

Fehlercode	MÖGLICHE URSACHE	ABHILFEMASSNAHME
FF	Störung des Wassereinlasssystems	Stellen Sie sicher, dass der Wasserhahn aufgedreht ist und Wasser läuft.
		Trennen Sie den Einlassschlauch vom Wasserhahn und reinigen Sie den Filter des Schlauchs.
		Wenden Sie sich an den Kundendienst, falls der Fehler weiterhin auftritt.
F5	Störung des Drucksystems	Wenden Sie sich an den Kundendienst.
F3	Wasser läuft ständig in das Gerät	Drehen Sie den Wasserhahn zu und wenden Sie sich an den Kundendienst.
F2	Wasser kann nicht abgepumpt werden	Möglicherweise sind Wasserablaufschlauch oder Filter verstopft.
		Brechen Sie das Programm ab.
		Wenden Sie sich an den Kundendienst, falls der Fehler weiterhin auftritt.
F8	Heizelementfehler	Wenden Sie sich an den Kundendienst.
F1	Überlauf	Trennen Sie die Maschine vom Stromnetz, schließen Sie die Wasserzufuhr.
		Wenden Sie sich an den Kundendienst.
F7	Überhitzung	Wenden Sie sich an den Kundendienst.
F9	Trennelement-Position falsch	Wenden Sie sich an den Kundendienst.
F6	Fehlerhafter Wärmesensor	Wenden Sie sich an den Kundendienst.
HI	Spannung zu hoch	Wenden Sie sich an den Kundendienst.
LO	Spannung zu niedrig	Wenden Sie sich an den Kundendienst.

Die Installation und Reparaturen sollten nur vom autorisierten Kundendienst durchgeführt werden, um Gefahren zu vermeiden. Der Hersteller haftet nicht für Schäden, die sich aus Handlungen nicht autorisierter Personen ergeben. Reparaturen dürfen nur von autorisierten Technikern durchgeführt werden. Achten Sie darauf, dass bei Reparaturen nur Original-Ersatzteile verwendet werden.

Unsachgemäße Reparaturen oder die Verwendung von Nicht-Original-Ersatzteilen können erhebliche Schäden verursachen und den Benutzer erheblichen Gefahren aussetzen.

Die Kontaktinformationen unseres Kundendienstes finden Sie auf der Rückseite dieses Dokuments.

Funktionsrelevante Original-Ersatzteile gemäß der Ökodesign-Verordnung können für einen Zeitraum von mindestens 10 Jahren ab dem Datum, an dem Ihr Gerät im Europäischen Wirtschaftsraum in Verkehr gebracht wurde, über den Kundendienst bezogen werden.



Entsorgung



Das Symbol der durchgestrichenen Abfalltonne auf Rädern auf dem Produkt oder seiner Verpackung

bedeutet, dass das Gerät nicht im Hausmüll entsorgt werden darf, sondern eine separate Entsorgung erfordert. Sie können das Altgerät kostenfrei bei einer geeigneten kommunalen Sammelstelle für Elektro- und Elektronikaltgeräte, z.B. einem Wertstoffhof, abgeben. Die Adressen erhalten Sie von Ihrer Stadt- bzw. Kommunalverwaltung. Alternativ können Sie Elektroaltgeräte beim Kauf eines neuen Geräts der gleichen Art und mit derselben Funktion bei einem stationären Händler unentgeltlich zurückgeben. Bezüglich der Modalitäten der Rückgabe eines Altgeräts im Fall der Auslieferung des neuen Geräts, wenden Sie sich bitte an Ihren Händler.

Bitte Entnehmen Sie – sofern möglich – vor der Entsorgung des Produkts sämtliche Batterien und Akkus sowie alle Lampen, die zerstörungsfrei entnommen werden können.

Wir weisen darauf hin, dass Sie für die Löschung personenbezogener Daten auf dem zu entsorgenden Gerät selbst verantwortlich sind.

Das Gerät kann Stoffe enthalten, die bei falscher Entsorgung Umwelt und menschliche Gesundheit gefährden können. Das Materialrecycling hilft, Abfall zu reduzieren und Ressourcen zu schonen. Durch die getrennte Sammlung von Altgeräten und deren Recycling tragen Sie zur Vermeidung negativer Auswirkungen auf die Umwelt und die menschliche Gesundheit bei.



Entsorgung



Das Symbol der durchgestrichenen Abfalltonne auf Rädern auf dem

Produkt oder seiner Verpackung bedeutet, dass das Gerät nicht im Hausmüll entsorgt werden darf, sondern eine separate Entsorgung erfordert. Sie können das Altgerät kostenfrei bei einer geeigneten kommunalen Sammelstelle für Elektro- und Elektronikaltgeräte, z.B. einem Wertstoffhof, abgeben. Die Adressen erhalten Sie von Ihrer Stadt- bzw. Kommunalverwaltung. Alternativ können Sie Elektroaltgeräte kostenfrei bei Händlern zurückgeben, die Geräte dieser Art im Sortiment führen. Bezüglich der Modalitäten der Rückgabe eines Altgeräts im Fall der Auslieferung des neuen Geräts, wenden Sie sich bitte an Ihren Händler.

Bitte Entnehmen Sie – sofern möglich - vor der Entsorgung des Produkts sämtliche Batterien und Akkus sowie alle Lampen, die zerstörungsfrei entnommen werden können.

Wir weisen darauf hin, dass Sie für die Löschung personenbezogener Daten auf dem zu entsorgenden Gerät selbst verantwortlich sind.

Élimination des déchets



Le symbole de la poubelle barrée sur le produit ou son emballage signifie que l'appareil ne doit pas être jeté avec les

ordures ménagères, mais doit être éliminé séparément. Vous pouvez vous débarrasser gratuitement de l'ancien équipement dans un point de collecte qui accepte les anciens appareils électriques et électroniques, par ex. une déchetterie. Vous trouverez les adresses auprès de votre commune ou sur le site RecyclingMap.ch. Vous pouvez également renvoyer gratuitement les anciens appareils électriques aux revendeurs qui ont des appareils de ce type dans leur gamme de produits. Veuillez contacter votre revendeur pour savoir comment retourner un ancien appareil lors de la livraison du nouvel appareil.

Veuillez retirer - si possible - toutes les piles et batteries ainsi que toutes les ampoules qui peuvent être retirées de manière non destructive avant de vous débarrasser du produit.

Nous attirons votre attention sur le fait que vous êtes vous-même responsable de la suppression des données personnelles sur l'appareil à éliminer.

Smaltimento



Il simbolo del bidone della spazzatura barrato riportato sul prodotto o sulla sua confezione

indica che l'apparecchiatura non deve essere smaltita con altri rifiuti domestici, ma richiede, invece, uno smaltimento differenziato. È possibile smaltire gratuitamente le vecchie apparecchiature presso un punto di raccolta comunale idoneo per le vecchie apparecchiature elettriche ed elettroniche, ad es. un centro di riciclaggio. Gli indirizzi possono essere ottenuti dalla città o dal governo locale. In alternativa, puoi restituire gratuitamente i vecchi elettrodomestici ai rivenditori che hanno elettrodomestici di questo tipo nella loro gamma di prodotti. Contatta il tuo rivenditore in merito ai metodi che è possibile utilizzare per restituire un vecchio apparecchio al momento della consegna del nuovo apparecchio.

Rimuovi, se possibile, tutte le batterie e gli accumulatori nonché tutte le lampade che possono essere rimosse in modo non distruttivo prima di smaltire il prodotto.

Vorremmo sottolineare che sei tu stesso responsabile della cancellazione dei dati personali sul dispositivo da smaltire.



Points de collecte sur www.quefairedemesdechets.fr
 Privilégiez la réparation ou le don de votre appareil !



Vestel Holland B.V. Germany Branch
 Office Parkring 6, 85748 Garching
 Germany



52529807

