

LAURUS

CZ Myčka nádobí / Návod k použití

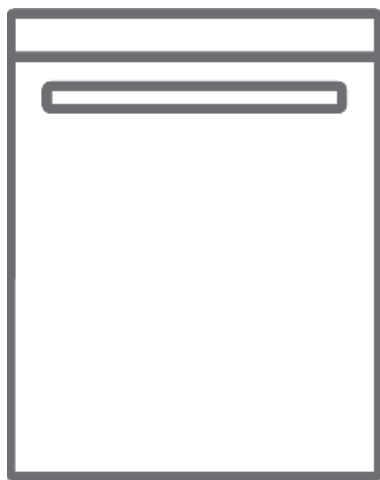



LSVS60-9

Děkujeme, že jste si vybrali tento produkt.

Tento návod k použití obsahuje důležité bezpečnostní informace a pokyny k používání a údržbě tohoto spotřebiče.

Přečtěte si, prosím, před použitím spotřebiče tento návod k použití a uložte si ho pro případ, že ho budete potřebovat v budoucnosti.

Ikona	Typ	Význam
	VAROVÁNÍ	Nebezpečí zranění nebo smrti
	NEBEZPEČÍ ZASAŽENÍ ELEKTRICKÝM PROUDEM	Riziko nebezpečného napětí
	POŽÁR	Varování; Riziko požáru / Hořlavé materiály
	UPOZORNĚNÍ	Riziko úrazu nebo poškození majetku
	DŮLEŽITÉ / POZNÁMKA	Správný provoz systému

OBSAH

1 BEZPEČNOSTNÍ POKYNY	1
1.1. Obecná bezpečnostní upozornění	1
1.2. Upozornění k instalaci	2
2 INSTALACE	5
2.1 Umístění přístroje	5
2.2 Připojení vody	5
2.3 Hadice pro přívod vody	5
2.4 Vypouštěcí hadice	6
2.5 Elektrické zapojení	6
3 TECHNICKÉ ÚDAJE	7
3.1 Obecný vzhled	7
3.2 Technické údaje	7
4 PŘED POUŽITÍM SPOTŘEBIČE	9
4.1 Příprava myčky na první použití	9
4.2 Použití soli (POKUD JE DOSTUPNÉ)	9
4.3 Doplněte sůl (POKUD JE TO MOŽNÉ)	9
4.4 Testovací proužek	10
4.5. Tabulka tvrdosti vody	10
4.5 Systém změkčování vody	10
4.6 Nastavení	10
4.7 Použití čistícího prostředku	11
4.8 Vložení čistícího prostředku	11
4.9 Použití kombinovaných mycích prostředků	11
4.10 Použití leštidla	11
budou na sklenicích a dalším nádobí vidět modravé vrstvy.	11
4.11 Plnění leštidla a nastavení	11
5 PLNĚNÍ MYČKY NÁDOBÍ	13
5.1 Doporučení	13
5.2 Alternativní plnění koše	14
Co není vhodné do myčky	14
6 TABULKA PROGRAMŮ	16
7 OVLÁDACÍ PANEL	18
8 ČIŠTĚNÍ A ÚDRŽBA	21
8.1 Filtry	21
8.2 Ramena s tryskami	21
8.3 Vypouštěcí čerpadlo	22
9 ŘEŠENÍ PROBLÉMŮ	23

1 BEZPEČNOSTNÍ POKYNY

1.1. Obecná bezpečnostní upozornění

- Před použitím spotřebiče si pečlivě přečtěte tyto pokyny a uschovejte si je pro budoucí použití.

 Před instalací nejprve zkontrolujte vnější balení spotřebiče a po odstranění balení zkontrolujte vnější povrch spotřebiče. Nespouštějte myčku, pokud se jeví poškozená nebo pokud byl již obal otevřený.

- Obalové materiály chrání vaši myčku před poškozením, které by mohlo nastat při převozu. Obalové materiály jsou přátelské k životnímu prostředí, protože jsou recyklovatelné. Používání recyklovaných materiálů snižuje spotřebu surovin a produkci odpadů.

 Děti od 8 let a osoby se sníženými fyzickými, smyslovými nebo mentálními schopnostmi nebo s nedostatkem zkušeností a znalostí smí spotřebič používat pouze pod dohledem nebo pokud jim byly poskytnuty informace o bezpečném používání spotřebiče, a pokud rozumí souvisejícím rizikům. Děti si nesmí se spotřebičem hrát.

 Odstraňte obaly a udržujte je mimo dosah dětí.

 Čistící prostředky a leštidla uchovejte mimo dosah dětí.

 Po skončení mytí mohou v myčce zůstat zbytky. Když je myčka otevřená, udržujte děti mimo její dosah.

1.2. Upozornění k instalaci

- Pro instalaci vyberte vhodné a bezpečné místo.
- Do spotřebiče lze použít pouze originální náhradní díly.

 Před instalací myčku odpojte ze zásuvky.

 Myčku smí instalovat pouze autorizovaný servisní technik. Pokud ji nainstaluje kdokoli jiný, může dojít ke zneplatnění záruky.

 Zkontrolujte, zda je systém pojistek napojený v souladu s bezpečnostními směrnicemi.

 Veškerá elektroinstalace musí být provedena v souladu s hodnotami uvedenými na štítku.

 Zkontrolujte, zda spotřebič nestojí na napájecím kabelu.

 Nikdy nepoužívejte prodlužovací kabel nebo rozdvojku.

 Zástrčka musí být po instalaci spotřebiče bez obtíží přístupná.

- Po instalaci spotřebič nejprve jednou pusťte bez nádobí.

 Během umístování nesmí být spotřebič zapojený.

 Vždy použijte zástrčku dodanou s vaším spotřebičem.

 Pokud je elektrický kabel poškozený, smí ho vyměnit pouze kvalifikovaný elektrikář.

- Hadici pro přívod vody připojte přímo ke kohoutku. Tlak v kohoutku musí být minimálně 0,03 MPa a maximálně 1 MPa. Pokud tlak překročí 1 MPa, musí být mezi spojky instalovaný tlakový ventil. 1,3. Během použití
- Tento spotřebič slouží k použití v domácnosti; nepoužívejte ho k žádným jiným účelům. Komerční využívání zneplatní záruku.

 Jsou-li dveře spotřebiče otevřené, nestoupejte na ně, nesedejte na ně ani je nijak nezatěžujte.

 Používejte pouze mycí prostředky a leštidla vyrobené

pro myčky nádobí. Naše společnost nezodpovídá za žádná poškození způsobené nesprávným použitím.

 Nepijte vodu z myčky.

 Vzhledem k nebezpečí výbuchu nedávejte do mycího prostoru myčky žádná chemická rozpouštědla.

- Před mytím plastových věcí nejprve zkontrolujte jejich tepelnou odolnost.

 Do myčky dávejte pouze předměty vhodné pro mytí v myčce a dbejte na to, abyste koše nepřeplnili.

 Neotevírejte dveře myčky, když běží mycí program. Mohla by se z ní vylít horká voda. Bezpečnostní opatření zajišťují, aby se myčka při otevření dveří zastavila.

 Dveře myčky by se neměly nechávat otevřené. Mohlo by dojít k nehodě.

 Nože a jiné ostré předměty dávejte do košíku na nože, ostřím dolů.

 U modelů se systémem automatického otevírání dveří se při zapnuté možnosti úspory energie na konci programu otevřou dveře. Abyste předešli poškození myčky, nepokoušejte se zavřít dveře po dobu jedné minuty od jejich otevření. Pro efektivní usušení nechejte dveře otevřené po dobu 30 minut od konce programu. Poté, co se ozve signál oznamující automatické otevření, nestůjte přede dveřmi.

 V případě poruchy musí provádět opravy pouze autorizovaná servisní společnost, jinak dojde ke zneplatnění záruky.

 Před zahájením oprav se musí myčka odpojit od přívodu energie. Při odpojování za kabel netahejte. Vypněte přívod vody.

 Provoz při nízkém napětí způsobí snižování výkonu.

 Z bezpečnostních důvodů po skončení programu vypojte spotřebič ze zásuvky.

 Abyste předešli možnosti úrazu elektrickým proudem, neodpojujte spotřebič ze zásuvky mokřýma rukama.

 Při odpojování spotřebiče ze zásuvky tahejte za zástrčku, nikdy netahejte za kabel.

2 INSTALACE

2.1 Umístění přístroje

Při umísťování přístroj umístěte do míst, kde do něj bude možné snadno dávat nádobí a vyndávat ho. Nedávejte spotřebič do míst, kde okolní teplota padá pod 0 °C. Před odstraněním obalových materiálů a umístění spotřebiče si přečtěte všechna upozornění na obalech.

Spotřebič umístěte do blízkosti přívodu a odtoku vody. Berte v potaz, že po umístění myčky už nebude možné připojení měnit. Spotřebič nedržte za dveře nebo panel. Okolo spotřebiče ponechte dostatečný prostor potřebný pro pohyb při úklidu.

 Přesvědčte se, že hadice na přívod a odvod vody nejsou smáčkuté nebo zaseknuté a že myčka při umísťování nestojí na kabelu.

Nastavte nožičky tak, aby byla myčka vyrovnaná. Myčka musí být umístěná na ploché podlaze, jinak nebude stabilní a dvířka se nebudou správně zavírat.

 Dekorativní panel nainstalujte podle obrázku na montážním listu. Jinak se dvířka nemusí otvírat správně a může se objevit problém s unikáním páry.

2.2 Připojení vody

Doporučujeme přimontovat na přívod vody filtr, abyste zabránili poškození myčky kontaminací (písek, rez atd.) z venkovních rozvodů vody. Pomůžete tím také předejít žloutnutí a usazování po mytí.

Všimněte si potisku na hadici pro přívod vody!

Pokud jsou modely označené „25 °C“, může být maximální teplota vody 25 °C (studená voda).

Pro všechny ostatní modely:

Preferována je studená voda. Teplá voda může mít maximální teplotu 60 °C.

2.3 Hadice pro přívod vody





 **VAROVÁNÍ:** Použijte hadici pro přívod vody dodanou s vaší myčkou, nepoužívejte hadici ze staré myčky.

 **VAROVÁNÍ:** Před zapojením nechte hadici protéct vodu.

 **VAROVÁNÍ:** Hadici pro přívod vody připojte přímo ke kohoutku. Tlak v kohoutku musí být minimálně 0,03 MPa a maximálně 1 MPa. Pokud tlak překročí 1 MPa, musí být mezi spojky instalovaný tlakový ventil.

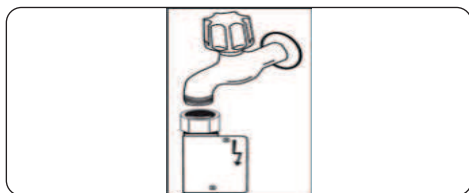
 **VAROVÁNÍ:** Po zapojení otočte kohoutkem a kompletně myčku zkontrolujte, zda někudy nevytéká voda. Po skončení mycího programu vždy odpojte přívod vody.



 Některé modely jsou vybaveny zařízením Aquastop. Nepoškozuje je a nedovolte, aby se ohýbalo nebo kroutilo.

2.4 Vypouštěcí hadice

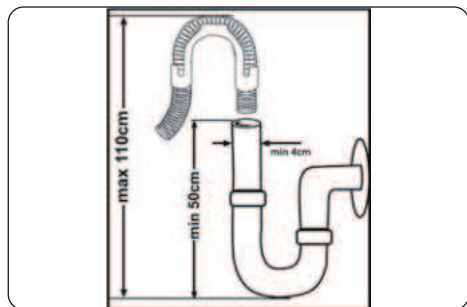





Hadici pro vypouštění vody napojte buď přímo do odtoku vody nebo do sifonu. Toto propojení by mělo být minimálně 50 cm a maximálně 110 cm od místa, kde je postavená myčka.



 **DŮLEŽITÉ:** Nádobí nebude správně umyté, pokud bude vypouštěcí hadice delší než 4 m.



2.5 Elektrické zapojení

 **VAROVÁNÍ:** Váš spotřebič je nastaven na 220–240 V. Je-li napětí ve vaší zemi 110 V, zapojte mezi elektrické zapojení transformátor 110/220 V a 3000 W.

  **Zapojte produkt do uzemněné zásuvky chráněné pojistkou vyhovující tabulce „Technické údaje“.**

  **Uzemněná zástrčka myčky musí být napojená na uzemněnou zásuvku s vhodným napětím a proudem.**

  **Pokud není nainstalováno uzemnění, měl by uzemnění nainstalovat autorizovaný elektrikář. V případě použití bez instalovaného uzemnění nebude naše společnost zodpovídat za ztráty, ke kterým může dojít.**

  **Zástrčka na tomto spotřebiči smí mít 13A pojistku v závislosti na cílové zemi (např. Spojené království, Saúdská Arábie).**

3 TECHNICKÉ ÚDAJE

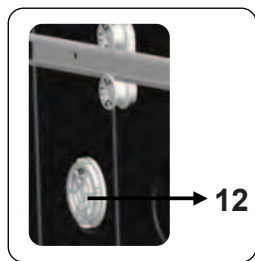
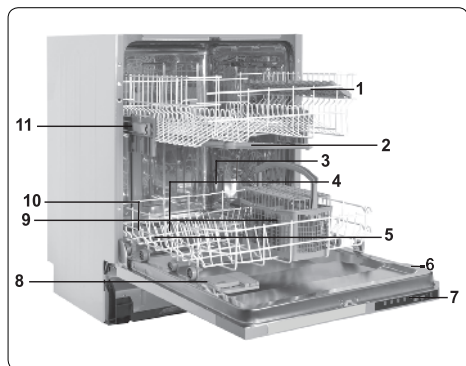

3.1 Obecný vzhled

1. Horní koš s rošty
2. Horní rameno s tryskami
3. Spodní košík
4. Spodní rameno s tryskami
5. Filtry
6. Destička s údaji
7. Ovládací panel
8. Příhrádka na čisticí prostředek a leštadlo
9. Košík na nože
10. Příhrádka na sůl
11. Zápodka horního košíku
12. **Mini aktivní sušící jednotka:** Tento systém nabízí lepší výkon při sušení nádobí.

3.2 Technické údaje

Kapacita	13 míst
Rozměry	
Výška	820-870 (mm)
Šířka	598 (mm)
Hloubka	570 (mm)
Čistá hmotnost	46 kg
Provozní napětí / kmitočet	220–240 V 50 Hz
celkový proud	10 (A)
Celkový výkon	1900 (W)
Tlak vody	Maximum: 1 (Mpa) Minimum: 0,03 (Mpa)

RECYKLACE

- Některé součásti spotřebiče a balení se skládají z recyklovatelných materiálů.
- Plasty jsou označeny mezinárodními zkratkami: (>PE<, >PP<, atd.)
- Kartonové díly jsou z recyklovaného papíru. Můžete je odložit do kontejnerů na papír.
- Materiály nevhodné pro odložení do nádob na domácí odpad musí být odloženy v recyklačních zařízeních.
- Více informací o likvidaci různých materiálů vám podá příslušné recyklační zařízení.

BALENÍ A ŽIVOTNÍ PROSTŘEDÍ

- Obalové materiály chrání vaši myčku před poškozením, které by mohlo nastat při převozu. Obalové materiály jsou přátelské k životnímu prostředí, protože jsou recyklovatelné. Používání recyklovaných materiálů snižuje spotřebu surovin, a tím i produkci odpadů.

Prohlášení o shodě CE

Prohlašujeme, že naše produkty splňují platné evropské směrnice, rozhodnutí a normy a požadavky v uvedených normách.

Likvidace starého spotřebiče



Symbol na výrobku nebo na doprovodných dokumentech k výrobku znamená, že s tímto přístrojem nelze zacházet jako s domovním odpadem. Předejte jej na příslušné sběrné místo k recyklaci elektrického a elektronického zařízení. Zajištěním řádné ekologické likvidace přístroje

pomůžete zamezit možnému škodlivému dopadu na životní prostředí a lidské zdraví, který by jinak mohl vzniknout při nesprávné likvidaci tohoto výrobku. Pro bližší informace ohledně recyklace tohoto výrobku kontaktujte prosím místní úřady, službu likvidace domovních odpadů nebo prodejnu, kde jste produkt koupili.

4 PŘED POUŽITÍM SPOTŘEBIČE

4.1 Příprava myčky na první použití

- Přesvědčte se, že rozvody vody a elektřiny odpovídají hodnotám vyznačeným v pokynech k instalaci spotřebiče.
- Sejměte všechny obaly z vnitřní části spotřebiče.
- Nastavte stupeň změkčení vody.
- Naplňte nádržku na leštidlo.

4.2 Použití soli (POKUD JE DOSTUPNÉ)

Aby se dosáhlo dobrého výsledku, myčka potřebuje měkkou vodu, méně vápenitou vodu. V opačném případě zůstanou na nádobí a v interiéru myčky zbytky vodního kamene. To negativně ovlivní mycí, sušící a leštící výkon vaší myčky. Když voda protéká změkčovacím systémem, z vody jsou odstraněny ionty tvořící tvrdost a voda dosáhne měkkosti nutné k získání nejlepších výsledků. V závislosti na úrovni tvrdosti přitékající vody, ionty, které způsobují tvrdost vody, se hromadí v systému změkčovače. Systém zjemnění je třeba vyměňovat, aby zajistil stejnou výkonnost i během dalšího mytí. K tomu se používá sůl do myčky nádobí.

Do myčky se smí používat pouze speciální sůl do myčky určená ke změkčení vody. Nepoužívejte drobnozrnnou nebo práškovou sůl, která se lehce rozpouští. Použití jiných typů soli může myčku poškodit.

4.3 Doplněte sůl (POKUD JE TO MOŽNÉ)

Abyste mohli doplnit sůl, otočte víčkem komory na sůl proti směru hodinových ručiček a víčko sundejte. **(1) (2)** Při prvním použití nasypte do prostoru pro sůl 1 kg

soli a tolik vody **(3)**, dokud nebude prostor téměř přetékat. Pokud máte k dispozici trychtýř **(4)**, usnadní vám plnění. Vraťte na místo víčko a zavřete ho. Po každých 20–30 cyklech doplňte do myčky tolik soli, dokud nebude prostor pro sůl plný (přibližně 1 kg).

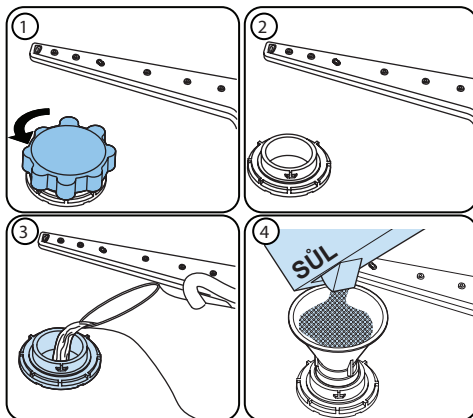





Do prostoru pro sůl nalijte vodu pouze při prvním doplňování soli.

Použijte sůl vyrobenou k použití v myčkách nádobí.

Když myčku spustíte, prostor pro sůl se naplní vodou, proto do něj dejte sůl ještě před spuštěním spotřebiče.

Pokud se sůl vysypala okolo otvoru a nebudete myčku ihned použít, spusťte krátký mycí program, abyste myčku uchránili před korozí.

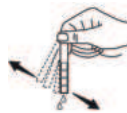
4.4 Testovací proužek

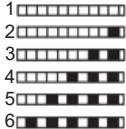
Vodu z kohoutku nechte odtékat (1 minutu).	Dejte proužek pod vodu (1 vteřinu).	Zatřepete proužkem.	Počkejte (1 minutu).	Nastavte na myčce stupeň tvrdosti.
				

POZNÁMKA: V rámci továrního nastavení je nastaven stupeň 3. Pokud používáte vodu ze studny nebo je tvrdost vody nad 90 dF, doporučujeme použít filtr a zařízení na úpravu vody.

4.5. Tabulka tvrdosti vody

Stupeň	Německá dH	Francouzská dF	Britská dE	Indikátor
1	0-5	0-9	0-6	Na displeji se objeví L1.
2	6-11	10-20	7-14	Na displeji se objeví L2.
3	12-17	21-30	15-21	Na displeji se objeví L3.
4	18-22	31-40	22-28	Na displeji se objeví L4.
5	23-31	41-55	29-39	Na displeji se objeví L5.
6	32-50	56-90	40-63	Na displeji se objeví L6.

4.5 Systém změkčování vody

Myčka je vybavena systémem změkčování vody, který snižuje tvrdost vody z vodovodu. Pokud chcete zjistit tvrdost vaší kohoutkové vody, kontaktujte svého dodavatele vody nebo použijte testovací proužek (pokud ho máte k dispozici).

4.6 Nastavení

Pokud bude potřeba změnit úroveň soli, proveďte následující kroky:

- Otevřete dveře myčky.
- Zapněte myčku a jakmile se myčka zapne, stiskněte tlačítko Program.
- Podržte tlačítko Program, dokud „SL“ nezmizí.
- Myčka zobrazí poslední nastavení.
- Nastavte úroveň stisknutím tlačítka Program.
- Nastavení uložte vypnutím myčky.

4.7 Použití čisticího prostředku

Použijte pouze mycí prostředek určený speciálně pro domácí myčky nádobí. Čisticí prostředky skladujte na chladném suchém místě mimo dosah dětí.

Abyste zaručili co nejlepší výkon myčky, použijte mycí prostředek, který je nejvhodnější pro zvolený program. Množství mycího přípravku závisí na cyklu, množství nádobí a stupni jeho znečištění.

Nedávejte do prostoru pro mycí prostředek více mycího prostředku, než je potřeba.

Jinak budou po umytí na sklenicích a miskách bělavé nebo modravé šmouhy, které mohou způsobit korozi skla.

Dlouhodobé používání přílišného množství mycího prostředku může myčku poškodit.

Použití malého množství mycího prostředku může způsobit nedostatečné umytí nádobí a u tvrdé vody vzniknou bělavé šmouhy.

Bližší informace naleznete v pokynech výrobce mycího prostředku.

4.8 Vložení čisticího prostředku

Otevřete západku zásobníku a nalijte mycí prostředek.

Uzavřete víčko a zmáčkněte ho tak, aby se uzamklo. Zásobník by se měl plnit těsně před spuštěním každého programu. Pokud je nádobí silně znečištěné, dejte další mycí prostředek do komory na předmytí.

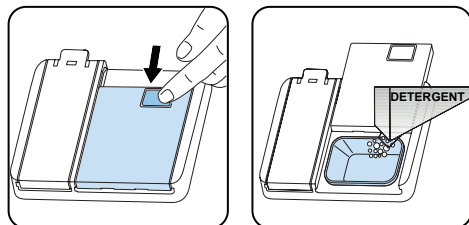

4.9 Použití kombinovaných mycích prostředků

Tyto produkty se musí používat v souladu s pokyny výrobce.

Nikdy nevkládejte kombinované mycí

prostředky do prostoru myčky ani do košíku na příbory.

Kombinované mycí prostředky neobsahují pouze mycí prostředek, ale také leštidlo, náhrady soli a doplňující složky (v závislosti na kombinaci).

Doporučujeme nepoužívat kombinované mycí prostředky u krátkých programů. U takových programů použijte práškové mycí prostředky.

Pokud se setkáte s problémy při používání kombinovaných mycích prostředků, kontaktujte výrobce prostředku.

Když přestanete používat kombinované mycí prostředky, přesvědčte se, že je správně nastaven stupeň tvrdosti vody a leštidla.

4.10 Použití leštidla

Leštidlo napomáhá k tomu, aby po usušení nezůstaly na nádobí šmouhy a skvrny.

Leštidlo je nezbytné k tomu, aby byly sklenice po umytí čisté a na kuchyňském náčiní nebyly skvrny. Leštidlo se automaticky uvolňuje během fáze horkého oplachování. Pokud je dávkování leštidla nastaveno na příliš nízký stupeň, zůstávají na nádobí bělavé šmouhy a nádobí není dobře umyté a usušené.

Pokud bylo dávkování leštidla nastaveno příliš nízké,

budou na sklenicích a dalším nádobí vidět modravé vrstvy.

4.11 Plnění leštidla a nastavení

Pokud budete chtít naplnit komoru na leštidlo, otevřete víčko komory na leštidlo. Naplňte komoru leštidlem na úroveň MAX a pak víčko zavřete. Dávejte pozor, abyste komoru na leštidlo nepřelili a otřete všechno leštidlo rozlité okolo.

Pokud budete chtít změnit stupeň dávkování leštidla, proveďte před zapnutím myčky níže uvedené kroky.

- Otevřete dveře myčky.

- Zapněte myčku a jakmile se myčka zapne, stiskněte tlačítko Program.
- Podržte tlačítko Program, dokud „rA“ nezmizí. Nastavení leštidla se řídí nastavením tvrdosti vody.
- Myčka zobrazí poslední nastavení.
- Změňte úroveň stisknutím tlačítka Program.
- Nastavení uložte vypnutím myčky.

Tovární nastavení je „4“.

Pokud není nádobí dobře usušené nebo jsou na něm šmouhy, zvyšte úroveň. Pokud jsou na nádobí modravé šmouhy, snižte úroveň.

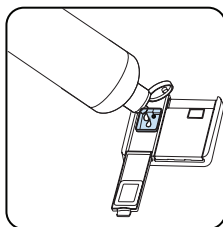
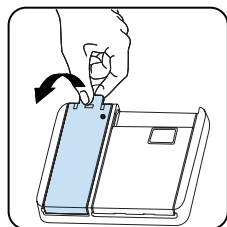

Stupeň	Dávkování leštidla	Indikátor
1	Nedochází k dávkování leštidla	Na displeji se objeví r1.
2	1 dávka leštidla	Na displeji se objeví r2.
3	2 dávky leštidla	Na displeji se objeví r3.
4	3 dávky leštidla	Na displeji se objeví r4.
5	4 dávky leštidla	Na displeji se objeví r5.

5 PLNĚNÍ MYČKY NÁDOBÍ

Nejlepších výsledků mytí dosáhnete při dodržení následujících pokynů.

Naplnění myčky nádobí do kapacity uvedené výrobcem pomáhá šetřit vodu a energii.

Ruční předmytí nádobí vede ke zvýšení spotřeby vody a energie a není doporučeno. Hrnky, sklenice, přístroje, malé talíře a misky můžete umístit do horního koše. Neumísťujte vysoké sklenice vedle sebe, nebudou stát pevně a mohly by se tak poškodit.

Při umístění vysokých sklenic a pohárů opírejte je o okraje koše nebo police, nikoliv o sebe.

Veškeré nádobí jako jsou hrnky, sklenice a hrnce do myčky dávejte otvorem dolů, aby se v nich nehromadila voda.

Je-li myčka vybavena košíkem na přístroje, doporučujeme ho používat, abyste dosáhli nejlepších výsledků mytí. Všechny velké nádoby (hrnce, pánve, pokličky, mísy atd.) a všechny velice zašpiněné kusy nádobí umísťujte na spodní polici.

Nádobí a přístroje neumísťujte jedny na druhé.

VAROVÁNÍ: Ujistěte se, že otáčení ramen s tryskami nic nebrání.

VAROVÁNÍ: Ujistěte se, že po naplnění myčky přihrádka na čisticí prostředek není zablokována.

5.1 Doporučení

Před umístěním nádobí do myčky z něj odstraňte veškeré hrubé zbytky jídla. Myčku spouštějte zaplněnou.

! Nevkládejte do myčky příliš velké množství nádobí a nádobí umísťte vždy do správných košů.

VAROVÁNÍ: Abyste předešli možným zraněním, nože s dlouhou rukojetí a ostrými hranami umísťte dnem vzhůru.

Horní koš Úprava výšky

Otočte směrem do stran zarážecími klipy kolejniček, které se nachází na konci kolejniček (vizte obrázek níže), a pak košík vytáhnutím vyndejte. Změňte pozici koleček, pak vraťte koš na kolejničky a nezapomeňte zavřít zarážecí klipy kolejniček. Když je horní koš ve vyšší pozici, můžete do spodního koše umístit velké předměty, jako jsou hrnce.

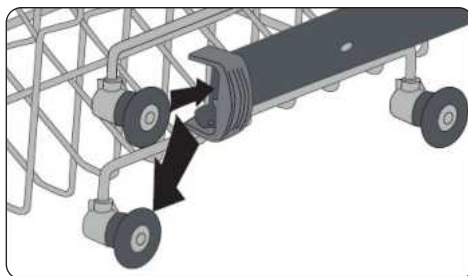
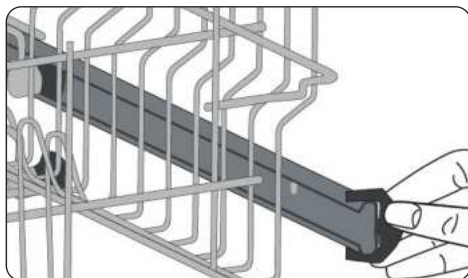

Rošt s nastavitelnou výškou (typ háčků)

Rošty s nastavitelnou výškou umožňují umístit na rošt nebo pod něj sklenice a hrnky. Rošty lze nastavit na 2 různé výšky. Na rošty lze také vodorovně umístit dlouhé kuchyňské náčiní.

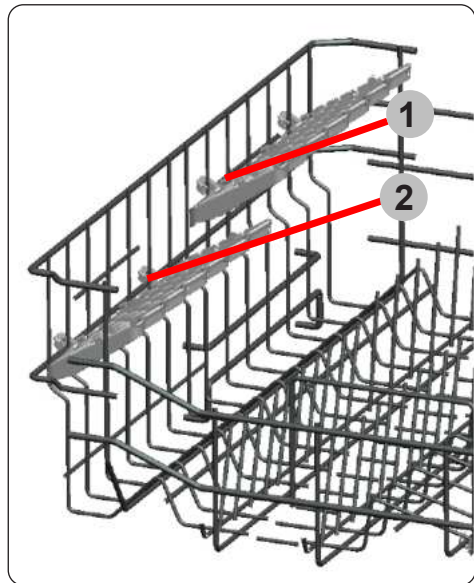

5.2 Alternativní plnění koše

Spodní košík

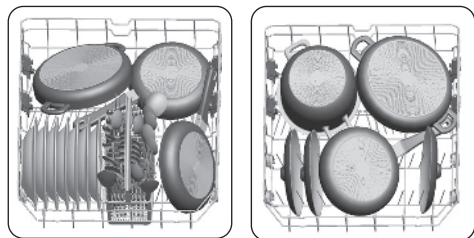

Horní koš

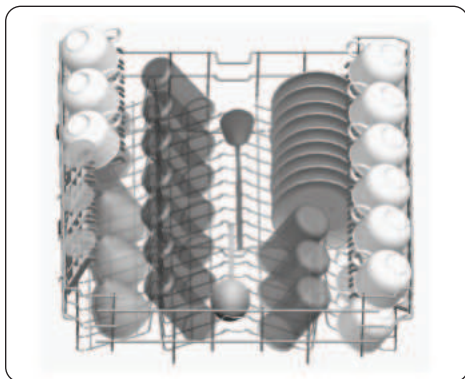

Nesprávné plnění

Nesprávné plnění může způsobit špatné umytí a usušení. Řiďte se doporučeními výrobce, díky kterým dosáhnete těch nejlepších výsledků.



Co není vhodné do myčky

- Cigaretový popel, zbytky svíček, lak, barvy, chemické látky, alobal;
- Vidličky, lžice a nože se slonovinovou nebo dřevěnou nebo perleťovou střenkou, lepené předměty, předměty znečištěné brusnými, kyselými nebo zásadovými chemickými látkami.
- Plasty citlivé na teplotu, měděné nebo

pocínované nádoby.

- Hliníkové a stříbrné předměty.
- Některé křehké skleničky, porcelán s tištěnými ornamenty, některé křišťálové předměty, lepené příbory, měděné křišťálové skleničky, kuchyňská prkénka, předměty z umělého vlákna.
- Savé předměty, jako jsou houbičky nebo kuchyňské běhouny.



DŮLEŽITÉ: V budoucnosti si pořizujte pouze nádobí vhodné do myčky.

Důležitá poznámka pro zkušební laboratoře

Detailní informace nezbytné pro testování dle norem EN a elektronickou kopii manuálu vám zašleme, pokud na následující adresu zašlete název modelu a sériové číslo:

dishwasher@standardtest.info

6 TABULKA PROGRAMŮ

Název programu:	P1	P2	P3	P4	P5	P6	P7	P8	P9
Eco	Standardní program pro běžné znečištěné denně používané nádobí se sníženou spotřebou energie a vody.	Chytrý 60 °C – 70 °C	Chytrý 50 °C – 60 °C	Chytrý 30 °C – 50 °C	Super 50 minut 65 °C	Easy Care 60°C	Jemný 40 °C	Rychlý 30 minut 40°C	Prewash
Typ znečištění:	Standardní program pro běžné znečištěné denně používané nádobí se sníženou spotřebou energie a vody.	Automatický program pro silně znečištěné nádobí.	Automatický program pro běžně znečištěné nádobí.	Automatický program pro běžné znečištěné křehké nádobí.	Rychlejší program pro běžné znečištěné denně používané nádobí.	Program pro běžné znečištěné denně používané nádobí.	Pro lehou znečištěné křehké nádobí.	Pro lehou znečištěné nádobí a rychlé mytí.	Suitable to rinse dishes that you plan to wash later.
Míra znečištění:	Střední	Silně	Střední	Střední	Střední	Střední	Mírně	Mírně	Mírně
"Množství čistícího prostředku: A: 25 cm3 B: 15 cm3"	A	A	A	A	A	A	A	A	
Délka trvání programu (h:min.):	03:42	01:37 - 02:58	01:29 - 02:01	01:09 - 01:32	00:50	01:34	01:14	00:30	00:15
Spotřeba elektriny (kWh/cykus):	0.937	1.300 - 2.000	1.100 - 1.300	0.700 - 0.900	1.000	1.320	0.800	0.670	0.020
Spotřeba vody (l/cykus):	9.0	11.8 - 24.0	10.9 - 18.5	10.6 - 17.7	9.5	14.4	13.9	10.9	4.2

Doba trvání programu se může měnit v závislosti na množství nádobí, teplotě vody, okolní teplotě a zvolených dodatečných funkcích.

- Hodnoty uváděné pro jiné programy než ekologický program jsou pouze informativní.
- Eco (ekologický) program je vhodný k čištění běžně znečištěného nádobí. Je pro toto použití nejúčinnějším programem, pokud jde o kombinovanou spotřebu energie a vody, a používá se k posouzení souladu s právními předpisy EU o ekodesignu.
- Mytí nádobí v domácí myčce nádobí obvykle spotřebovává méně energie a vody ve fázi používání než ruční mytí nádobí, pokud se myčka nádobí pro domácnost používá podle pokynů výrobce.
- Práškový mycí prostředek používejte pouze pro krátké programy.
- Krátké programy nezahrnují sušení.
- Chcete-li urychlit sušení, doporučujeme po ukončení cyklu nechat trochu pootevřené dveře.
- Přístup do databáze produktů, kde naleznete informace o modelu, můžete získat načtením kódu QR na energetickém štítku.



POZNÁMKA: Podle nařízení 1016/2010 a 1059/2010 se mohou hodnoty spotřeby energie v programu Eco lišit. Tato tabulka je v souladu s předpisy 2019/2022 a 2017/2022

7 OVLÁDACÍ PANEĽ

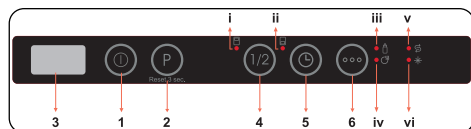

1. Tlačítko Zap./Vyp.
2. Tlačítko volby programu
3. Displej
4. Tlačítko poloviční náplně
 - i. Kontrolka Poloviční náplň horního koše
 - ii. Kontrolka Poloviční náplň spodního koše
5. Tlačítko Odložený start
6. Tlačítko Možnosti
 - iii. Kontrolka Extra hygiena
 - iv. Kontrolka Extra sušení
 - v. Kontrolka Sůl
 - vi. Kontrolka Lešticí prostředek

1. Tlačítko Zap./Vyp.

Zapněte myčku stisknutím tlačítka Zap./Vyp. Když je myčka zapnutá, na displeji (3) se zobrazí „--“.

2. Tlačítko volby programu

Stisknutím tlačítka volby programu vyberte vhodný program.

Program se spustí automaticky po zavření dveří.

3. Displej

Na displeji se během provozu střídavě zobrazuje číslo, celkový a zbývajcí čas vybraného programu.

4. Tlačítko poloviční náplně

Chcete-li vybrat oblast myčky, která obsahuje nádobí, které se má umýt, stiskněte tlačítko Poloviční naplnění. Můžete vybrat oba koše (i,ii), pouze horní koš (i) nebo pouze spodní koš (ii). Stiskněte a držte tlačítko, dokud se nerozsvítí kontrolka odpovídající koši, který obsahuje nádobí k mytí. Nádobí v jiných oblastech se nebude umývat. Pokud je program nekompatibilní s funkcí Poloviční

naplnění, ozve se zvukový signál.

5. Tlačítko Odložený start

Chcete-li dobu spuštění vybraného programu odložit o 1 až 19 hodin, stiskněte tlačítko Odložený start. Jedním stisknutím tlačítka se doba spuštění odloží o 1 hodinu a doba odložení se dále zvyšuje dalšími stisky tlačítka. Chcete-li dobu odložení spuštění změnit nebo zrušit, stiskněte tlačítko Odložený start. Pokud přístroj vypnete, zatímco je funkce Odložený start aktivní, odložení se zruší.

6. Tlačítko Možnosti

Jedním stisknutím tlačítka Možnosti aktivujete možnost Extra Hygiena. Když ji aktivujete, rozsvítí se kontrolka Extra Hygiena (iii) a teplota a doba trvání mytí vybraného programu se změní tak, aby bylo zajištěno hygieničtější mytí nádobí.

Chcete-li aktivovat možnost Extra sušení, stiskněte tlačítko Možnosti dvakrát. Když ji aktivujete, rozsvítí se kontrolka Extra sušení (iv) a do vybraného programu budou přidány další kroky zahřívání a sušení.

Stisknutím tlačítka potřeří funkce deaktivujete a obě kontrolky zhasnou.

Pokud byla při posledním mycím programu použita dodatečná funkce, zůstane tato funkce aktivní i v dalším vybraném programu. Chcete-li tuto funkci v nově vybraném mycím programu zrušit, stiskněte a držte tlačítko této funkce, dokud nezhasne kontrolka na tlačítku.

 **POZNÁMKA:** Pokud se rozhodnete vybraný program nespustit, podívejte se do částí „Změna programu“ a „Zrušení programu“.

 **POZNÁMKA:** Při nedostatku změkčovací soli se rozsvítí výstražná kontrolka Nedostatek soli (v), což znamená, že musíte doplnit komůrku se solí.

POZNÁMKA: Při nedostatku leštidla se rozsvítí výstražná kontrolka Nedostatek leštidla (**vi**), což znamená, že musíte doplnit komůrku s leštidlem.

Změna programu

Chcete-li program změnit během chodu, postupujte podle níže uvedených kroků.

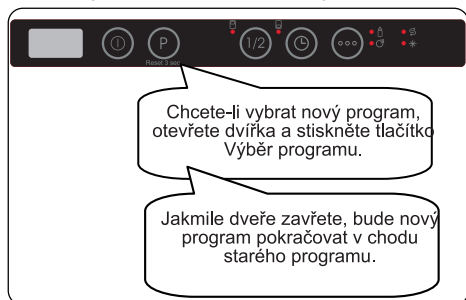

POZNÁMKA: Chcete-li zastavit program před dokončením, nejprve otevřete dvířka jen trochu, abyste zabránili úniku vody.

Zrušení programu

Chcete-li program zrušit během chodu, postupujte podle níže uvedených kroků.

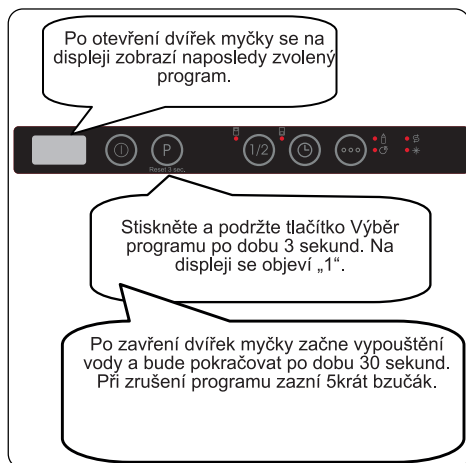

Vypnutí myčky

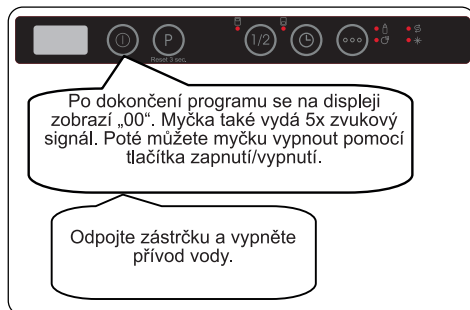

POZNÁMKA: Pokud ve stavu pohotovosti není stisknuto žádné tlačítko více než 15 minut, přístroj se automaticky vypne.

POZNÁMKA: Neotevírejte dvířka před dokončením programu.

POZNÁMKA: Chcete-li urychlit sušení, nechte na konci mycího programu dvířka trochu pootevřená.

POZNÁMKA: Pokud jsou během chodu otevřena dvířka myčky nebo je během chodu přerušeno napájení, bude program pokračovat po zavření dvířek nebo po obnovení napájení

POZNÁMKA: Bzučák zazní 5krát, každý v 5minutových intervalech (v 0, 5, 10 a 15. minutě), celkem 4 různé časy na konci programu.

Nastavení bzučáku

Chcete-li změnit úroveň hlasitosti bzučáku, postupujte podle následujících kroků:

1. Otevřete dvířka a současně stiskněte a přidržte (5) tlačítka Odložení a Možnosti (6) po dobu 3 sekund.
2. Po rozpoznání nastavení zvuku vydá bzučák dlouhé pípnutí a přístroj zobrazí poslední nastavenou úroveň od „S0“ do „S3“.
3. Chcete-li snížit hlasitost, stiskněte tlačítko Odložení (5). Chcete-li zvýšit hlasitost, stiskněte tlačítko Možnosti (6).
4. Chcete-li nastavené hodnoty hlasitosti

uložit, myčku vypněte. Úroveň „S0“ znamená, že jsou všechny zvuky vypnuté. Tovární nastavení je „S3“.

Úsporný režim

Chcete-li aktivovat nebo deaktivovat úsporný režim, postupujte podle následujících kroků:

1. Otevřete dvířka a současně stiskněte a přidržejte tlačítka Poloviční náplň (4) a Odložení (5) po dobu 3 sekund.

2. Po 3 sekundách se na displeji zobrazí poslední nastavení, „IL1“ nebo „ILO“.

3. Když je aktivován úsporný režim, zobrazí se „IL1“. V tomto režimu vnitřní osvětlení zhasne 4 minuty po otevření dvířek a přístroj se vypne po 15 minutách nečinnosti, aby se šetřila energie.

4. Když je úsporný režim deaktivován, na displeji se zobrazí „ILO“. Pokud je úsporný režim deaktivován, vnitřní světla budou svítit, dokud zůstanou dvířka otevřena, a přístroj bude zapnut, dokud jej uživatel nevypne.

5. Chcete-li nastavení uložit, myčku vypněte.

V továrním nastavení je úsporný režim aktivní.

Antibakteriální technologie IonTech (v závislosti na modelu)

Tato funkce zajišťuje extra hygienu díky technologii iontů. Funkce IonTech se aktivuje stisknutím a přidržením tlačítka Poloviční náplně (4) po dobu 3 sekund. Mezitím se na displeji zobrazují čísla od 1 do 3. Po 3 sekundách se na displeji zobrazí „Ion“, což znamená, že funkce ionizátoru je aktivní. Poté co se zobrazí „Ion“, tlačítko uvolněte. Pokud uživatel po dobu 24 hodin po aktivaci funkce IonTech neprovede žádnou akci, funkce se automaticky zruší.

 **POZNÁMKA:** Pokud se myčka vypne, funkce IonTech se zruší.

 **POZNÁMKA:** Funkce IonTech

nefunguje v kombinaci s žádným programem.

 **POZNÁMKA:** Pokud je funkce IonTech aktivní, rozsvítí se při otevřených dveřích kontrolka funkce IonTech.

Informační led 2.1 (v závislosti na modelu)

LED kontrolka	Stav přístroje
Červená kontrolka svítí	Program je v chodu.
Červená kontrolka bliká	Program je zrušen.
Červená kontrolka rychle bliká	Přístroj má poruchu. Viz část „Automatická chybová hlášení a jejich řešení“.
Zelená kontrolka svítí	Program je dokončen.

8 ČIŠTĚNÍ A ÚDRŽBA

Čištění myčky je důležité pro udržení životnosti stroje.

Ujistěte se, že nastavení změkčení vody (je-li k dispozici) je provedeno správně a že je použito správné množství čistícího prostředku, aby se zabránilo hromadění vodního kamene. Jakmile se rozsvítí kontrolka soli, doplňte přihrádku na sůl.

V myčce nádobí se může časem usazovat olej a vodní kámen. Pokud k tomu dojde:

- Naplňte přihrádku na čistící prostředek, ale nekládejte do myčky žádné nádobí. Vyberte program, který myje při vysoké teplotě, a spusťte program s prázdnou myčkou. Pokud to vaši myčku nádobí dostatečně nevyčistí, použijte čistící prostředek určený pro myčky nádobí.
- Chcete-li prodloužit životnost vaší myčky, pravidelně ji každý měsíc čistěte.
- Těsnění dveří pravidelně otírejte navlhčeným hadříkem, abyste odstranili veškeré nahromaděné zbytky nebo cizí předměty.

8.1 Filtry

Filtry a ramena s tryskami čistěte minimálně jednou týdně. Pokud v jemných a hrubých filtrech zůstanou jakékoli zbytky potravin nebo cizí předměty, filtry vyjměte a důkladně je vyčistěte pod tekoucí vodou.

- a)** Mikro filtr **b)** Hrubý filtr
c) Kovový filtr

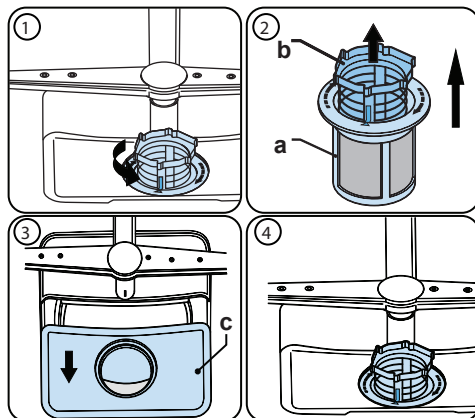

Chcete-li vyjmout a vyčistit kombinaci filtrů, otočte ji proti směru hodinových ručiček a vyjměte ji zvednutím nahoru (1). Vyndejte hrubý filtr z mikro filtru (2). Potom vytáhněte a vyjměte kovový filtr (3). Filtry důkladně opláchněte pod tekoucí vodou. Namontujte filtry zpět. Sestavu filtrů vraťte zpět otočením ve směru hodinových ručiček (4).

- Myčku nádobí nikdy nepoužívejte bez filtru.
- Nesprávné nasazení filtru sniží účinnost mytí.
- Čisté filtry jsou nezbytné pro správný chod stroje.

8.2 Ramena s tryskami

Dbejte na to, aby otvory s tryskami nebyly ucpané a aby na ramenou nezůstaly žádné zbytky potravin nebo cizí předměty. Pokud se některá z trysek ucpana, vyjměte rameno a vyčistěte ho pod tekoucí vodou. Chcete-li odstranit horní rameno s tryskami, uvolněte matici, která jej drží na svém místě, otáčením ve směru hodinových ručiček a zatáhnutím směrem dolů. Ujistěte se, že při opakovaném nasazení horního ramena na místo je matice dokonale usazena.

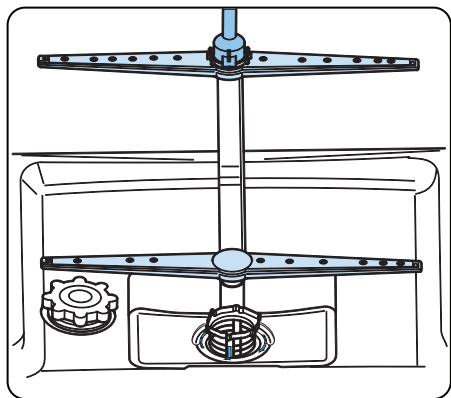

8.3 Vypouštěcí čerpadlo

Velké zbytky potravin nebo cizí předměty, které nebyly zachyceny filtry, mohou ucpat čerpadlo odpadní vody. Oplachovací voda bude potom nad filtrem.

⚠ Varování – nebezpečí pořezání!

Při čištění vypouštěcího čerpadla se ujistěte, že se nepořezáte o kusy rozbitého skla nebo špičatých předmětů.

V tomto případě:

1. Nejprve vždy odpojte spotřebič od napájení.
2. Vyjměte koše.
3. Odstraňte filtry.
4. Odstraňte vodu. V případě potřeby použijte houbu.
5. Zkontrolujte oblast a odstraňte všechny cizí předměty.
6. Nainstalujte filtry.
7. Znovu vložte koše.

9 ŘEŠENÍ PROBLÉMŮ

PORUCHA	MOŽNÁ PŘÍČINA	ŘEŠENÍ PROBLÉMŮ
Program se nespustí	Myčka není připojená ke zdroji energie.	Připojte myčku ke zdroji energie.
	Myčka není zapnutá.	Zapněte myčku stisknutím tlačítka Zapnout/ Vypnout.
	Vyhozená pojistka.	Zkontrolujte pojistky.
	Uzavřený přívod vody.	Zapněte přívod vody.
	Dveře myčky jsou otevřené.	Zavřete dveře myčky.
	Hadice pro přívod vody a filtry myčky jsou ucpané.	Zkontrolujte hadici pro přívod vody a filtry myčky a přesvědčte se, že nejsou ucpané.
V myčce zůstává voda.	Odtoková hadice je ucpaná nebo zkroucená.	Zkontrolujte vypouštěcí hadici, pak ji vyčistěte nebo narovnejte.
	Filtry jsou ucpané.	Vyčistěte filtry.
	Program ještě neskončil.	Počkejte do konce programu.
Myčka se během mytí zastavuje.	Výpadek napájení.	Zkontrolujte dodávku elektrické energie.
	Porucha přívodu vody.	Zkontrolujte vodovodní kohout.
Když myčka běží, třese se a ozývají se z ní rány.	Rameno s tryskami naráží do nádobí ve spodním koši.	Odstraňte nebo přemístěte nádobí blokující rameno s tryskami.
Na nádobí zůstávají kousky jídla.	Nádobí bylo vloženo nesprávně a rozstříkovaná voda na ně nedosáhla.	Neplňte koše přesplňiší.
	Nádobí se o sebe opírá.	Umístěte nádobí do myčky dle pokynů v sekci o plnění myčky.
	Není použit dostatek mycího prostředku.	Použijte správné množství mycího přípravku dle tabulky pro programy.
	Byl zvolen špatný program.	Použijte informace v tabulce pro programy a zvolte nejvhodnější program.
	Ramena s tryskami jsou ucpaná zbytky jídla.	Tenkým nástrojem vyčistěte otvory v ramenech s tryskami.
	Filtry nebo čerpadlo na vypouštění vody jsou ucpané nebo filtr není správně usazen.	Zkontrolujte, zda jsou vypouštěcí hadice a filtry správně usazené.

PORUCHA	MOŽNÁ PŘÍČINA	ŘEŠENÍ PROBLÉMŮ
Na nádobí zůstávají bělavé šmouhy.	Není použit dostatek mycího prostředku.	Použijte správné množství mycího přípravku dle tabulky pro programy.
	Dávkování leštidla a/nebo změkčovadla vody jsou nastaven příliš nízkou.	Zvyšte dávkování leštidla a/nebo změkčovadla vody.
	Vysoký stupeň tvrdosti vody	Zvyšte dávkování změkčovadla vody a přidejte sůl.
	Víčko komory na sůl není správně dovržené.	Zkontrolujte, že je víčko komory na sůl správně dovržené.
Nádobí není usušené.	Není zvolená možnost sušení.	Zvolte program s možností sušení.
	Dávkování leštidla je nastaveno na příliš nízkou úroveň.	Zvyšte nastavení dávkování leštidla.
Na nádobí se tvoří rez.	Kvalita nerezového nádobí je nedostačující.	Použijte pouze nádobí vhodné do myčky.
	Vysoký obsah soli ve vodě.	Upravte stupeň tvrdosti vody pomocí tabulky tvrdosti.
	Víčko komory na sůl není správně dovržené.	Zkontrolujte, že je víčko komory na sůl správně dovržené.
	Při plnění myčky solí se rozsypalo příliš mnoho soli.	Při plnění komory na sůl použijte trychtýř, abyste předešli rozsypání.
	Nesprávné uzemnění.	Okamžitě kontaktujte kvalifikovaného elektrikáře.
Mycí prostředek zůstal v komoře na mycí prostředek.	Mycí prostředek byl přidán do prostoru na mycí prostředek, který byl mokrá.	Před použitím myčky se přesvědčte, že je komora na mycí prostředek suchá.

AUTOMATICKÉ UPOZORNĚNÍ NA CHYBU A CO DĚLAT

KÓD PROBLÉMU	MOŽNÁ PŘÍČINA	CO DĚLAT
FF	Porucha přívodu vody	Přesvědčte se, že je kohout na vodu otevřený a protéká jím voda.
		Odpojte přívodovou hadici od kohoutu a vyčistěte filtr hadice.
		Pokud problém přetrvává, kontaktujte servis.
F5	Porucha tlakového systému	Kontaktujte servis.
F3	Neustálý přívod vody	Zavřete kohout a kontaktujte servis.
F2	Není možné vypustit vodu	Hadice a filtry na vypuštění vody mohou být ucpané.
		Zrušte program.
		Pokud chyba přetrvává, kontaktujte servis.
F8	Chyba ohřevu	Kontaktujte servis.
F1	Přetečení	Vypněte myčku a zavřete kohoutek.
		Kontaktujte servis.
FE	Vadná elektronická karta	Kontaktujte servis.
F7	Přehřátí	Kontaktujte servis.
F9	Chyba umístění přepážky	Kontaktujte servis.
F6	Vadný senzor ohřívání	Kontaktujte servis.
HI	Porucha vysokého napětí	Kontaktujte servis.
LO	Porucha nízkého napětí	Kontaktujte servis.

Instalaci a opravy musí vždy provádět autorizovaný servisní pracovník, aby se předešlo možným rizikům. Výrobce nesmí nést zodpovědnost za škody, které mohou vzniknout, pokud výše uvedené provádí neautorizovaná osoba. Opravy smí provádět pouze technici. Pokud se musí vyměnit součást, použijte pouze originální náhradní součásti.

Nesprávné opravy nebo použití jiných než originálních náhradních součástí mohou způsobit značné škody a značně ohrozit uživatele.

Kontaktní informace na váš zákaznický servis naleznete v zadní části tohoto dokumentu.

Originální náhradní díly relevantní pro funkce v souladu s odpovídající objednávkou Ecodesign získáte od zákaznického servisu po dobu alespoň 10 let od data uvedení spotřebiče na trh v Evropském hospodářském prostoru.