

LAURUS

FR Lave-vaisselle / Instructions pour l'installation et l'emploi

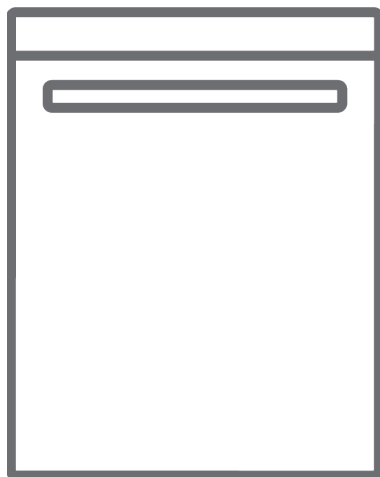

LSVSB60-9 T

Merci d'avoir choisi ce produit.

Ce manuel d'instructions contient des informations importantes sur la sécurité et des instructions destinées à vous aider dans l'utilisation et l'entretien de votre appareil.

Prenez le temps de lire ce manuel d'instructions avant d'utiliser votre appareil et conservez ce document pour toute référence ultérieure.





 Icône 	 Type 	 Signification
	 AVERTISSEMENT 	Blessures graves ou décès
	 RISQUE D'ÉLECTROCUTION 	Tension dangereuse
	 TIRER 	Avertissement : Risque d'incendie / matériaux inflammables
	 ATTENTION 	Blessures de l'utilisateur ou dommages matériels.
	 IMPORTANT/REMARQUE 	Utilisation correcte du système

TABLE DES MATIÈRES

1 INSTRUCTIONS DE SÉCURITÉ.....	3
1.1 Avertissements généraux de sécurité.....	3
1.2 Avertissements d'installation.....	4
1.3 Durant l'utilisation	5
2 INSTALLATION	8
2.1 Positionnement de l'appareil	8
2.2 Raccordement en eau	8
2.3 Tuyau d'arrivée d'eau	8
2.4 Tuyau de vidange	9
2.5 Raccordement électrique.....	9
3 SPÉCIFICATIONS TECHNIQUES	10
3.1 Apparence générale	10
3.2 Spécifications techniques	10
4 AVANT D'UTILISER L'APPAREIL	12
4.1 Préparer votre lave-vaisselle pour la première utilisation.....	12
4.2 Utilisation de sel (SI DISPONIBLE).....	12
4.3 Remplissage du sel (SI DISPONIBLE).....	12
4.4 Bandelette d'essai	13
4.5 Tableau de dureté de l'eau	13
4.6 Système adoucisseur	13
4.7 Réglages	13
4.8 Utilisation du détergent.....	14
4.9 Remplissage du détergent.....	14
4.10. Utilisation de détergents combinés.....	14
4.11 Utilisation de liquide de rinçage	14
4.12 Remplissage et réglage du liquide de rinçage.....	15
5 CHARGEMENT DE VOTRE LAVE-VAISSELLE	16
5.1 Recommandations	16
5.2 Chargements alternatifs du panier	18
6 TABLEAU DES PROGRAMMES	19
7 PANNEAU DE COMMANDE	21
8 NETTOYAGE ET ENTRETIEN	24
8.1 Filtres	24
8.2 Bras pulvérisateurs	24
8.3 Pompe de vidange.....	25
9 DÉPANNAGE	26

1 INSTRUCTIONS DE SÉCURITÉ

1.1 Avertissements généraux de sécurité

- Lisez ces instructions attentivement avant d'utiliser votre appareil, et conservez ce manuel pour toute référence ultérieure.

 Vérifiez l'emballage de votre appareil avant l'installation et la surface extérieure de l'appareil une fois que l'emballage a été retiré. N'utilisez pas l'appareil s'il semble endommagé ou si l'emballage a été ouvert.

- Les matériaux d'emballage protègent votre appareil contre tout dommage qui pourrait se produire pendant le transport. Les matériaux d'emballage sont respectueux de l'environnement, car ils sont recyclables. L'utilisation de matériaux recyclés permet de réduire la consommation de matières premières et diminue la production de déchets.

 Cet appareil peut être utilisé par des enfants de plus de 8 ans et des personnes aux capacités physiques, sensorielles ou mentales réduites ou manquant d'expérience et de connaissances s'ils sont supervisés ou s'ils ont reçu des instructions concernant l'utilisation de cet appareil en toute sûreté et comprennent les risques courus. Ne permettez pas aux enfants de jouer avec l'appareil.

 Retirez l'emballage gardez-le hors de portée des enfants.

 Gardez les enfants éloignés des détergents et liquides de rinçage.

 Il peut y avoir des résidus laissés dans l'appareil après le lavage. Gardez les enfants loin de l'appareil lorsqu'il est ouvert.

1.2 Avertissements d'installation

- Choisissez un emplacement adapté et sûr pour installer l'appareil.
- N'utilisez que des pièces de rechange originales avec cet appareil .

 Débranchez l'appareil avant l'installation.

 Votre appareil ne peut être installé que par un agent de service autorisé. Une installation par une personne autre qu'un agent autorisé peut entraîner l'annulation de votre garantie.

 Assurez-vous que le système de fusible électrique intérieur est relié conformément aux règles de sécurité.

 Tous les raccordements électriques doivent correspondre aux valeurs de la plaque.

 Assurez-vous que l'appareil n'est pas au-dessus du câble d'alimentation électrique.

 N'utilisez jamais de rallonge ou de multiprise pour effectuer le raccordement.

 La prise doit être accessible après l'installation de l'appareil.

- Après l'installation, faites tourner l'appareil à vide pour la première fois.

 L'appareil ne doit pas être branché durant le positionnement.

 Utilisez toujours la fiche fournie avec votre appareil.

 Si le câble électrique est endommagé, il ne peut être remplacé que par un électricien qualifié.

- Connectez le tuyau directement sur le robinet d'alimentation en eau. La pression fournie par le robinet doit être d'au moins 0,03 MPa et d'au plus 1 MPa. Si la pression est supérieure à 1 MPa, une soupape de décharge de pression doit être montée au niveau du raccordement.

1.3 Durant l'utilisation

- Cet appareil est conçu pour une utilisation domestique, ne l'utilisez pas à d'autres fins. Une utilisation commerciale annulera la garantie.

 Ne montez pas et ne placez rien sur la porte ouverte du lave-vaisselle.

 Utilisez uniquement des détergents et produits de rinçage produits

spécialement pour les lave-vaisselle. Notre entreprise n'est pas responsable des dommages qui peuvent survenir en raison d'une mauvaise utilisation.

 Ne buvez pas l'eau de l'appareil.

 Ne placez pas d'agents chimiques de dissolution dans la section lavage de l'appareil, cela pouvant poser un risque d'explosion.

- Vérifiez la résistance à la chaleur des objets en plastique avant de les laver dans l'appareil.

 Ne placez dans l'appareil que des objets qui conviennent au lavage, et veillez à ne pas trop remplir les paniers.

 N'ouvrez pas la porte pendant que l'appareil est en marche, de l'eau chaude pourrait se répandre. Des dispositifs de sécurité assurent que l'appareil s'arrête si la porte est ouverte.

 La porte de l'appareil ne doit pas être laissée ouverte. Cela pourrait provoquer des accidents.

 Placez les couteaux et autres objets pointus dans le panier à couverts en plaçant la lame vers le bas.

 Pour les modèles avec système d'ouverture de porte automatique, lorsque l'option d'économie d'énergie est active, la porte s'ouvre à la fin d'un programme. Pour éviter d'endommager votre lave-vaisselle, ne tentez pas de fermer la porte pendant une minute après l'avoir ouverte. Pour un séchage efficace, gardez la porte ouverte pendant 30 minutes après la fin d'un programme. Ne restez pas devant la porte lorsque le signal d'ouverture automatique est audible.

 Dans le cas d'un défaut de fonctionnement, la réparation ne doit être effectuée que par une société

de service autorisée, sans quoi la garantie sera annulée.

 Avant les travaux de réparation, l'appareil doit être déconnecté du réseau. Ne tirez pas sur le câble pour débrancher l'appareil. Fermez le robinet d'eau.

 Le fonctionnement à basse tension entraînera une baisse des niveaux de performance.

 Pour plus de sécurité, débranchez la fiche une fois qu'un programme est terminé.

 Pour éviter toute électrocution, ne débranchez pas l'appareil avec des mains mouillées.

 Tirez sur la fiche pour débrancher l'appareil du secteur, jamais sur le cordon.

2 INSTALLATION

2.1 Positionnement de l'appareil

Lors du positionnement de l'appareil, placez-le dans une zone où les plats peuvent être facilement chargés et déchargés. Ne mettez pas l'appareil dans une zone où la température ambiante est inférieure à 0°C.

Lisez tous les avertissements situés sur l'emballage avant de retirer l'emballage et de positionner l'appareil.

Positionnez l'appareil près d'un robinet d'eau et d'une conduite d'évacuation.

Prenez en compte le fait que les raccords ne seront pas modifiés une fois que l'appareil sera en place.

Ne prenez pas l'appareil par sa porte ou par un panneau.

Laissez une distance suffisante autour de l'appareil pour permettre la facilité de déplacement lors du nettoyage.

 Veillez à ce que les tuyaux d'arrivée d'eau et de sortie d'eau ne soient pas pressés ou piégés, et que l'appareil ne repose pas sur son câble électrique lors du positionnement.

Ajustez les pieds pour que l'appareil soit de niveau et équilibré. L'appareil doit être placé sur un terrain plat, sans quoi il sera instable et la porte de l'appareil ne se fermera pas correctement.

 Veuillez installer le panneau décoratif comme indiqué sur la feuille de montage. Auquel cas, la porte risque de ne pas s'ouvrir correctement et il risque d'y avoir une fuite de vapeur.

2.2 Raccordement en eau

Nous vous conseillons de monter un filtre sur votre alimentation d'entrée d'eau afin d'éviter d'endommager votre appareil en raison de la contamination (sable, rouille, etc.) de la plomberie intérieure. Cela permettra également d'éviter le

jaunissement et la formation de dépôts après le lavage.

Notez le marquage sur le tuyau d'arrivée d'eau !

Si les modèles sont marqués avec 25°C, la température de l'eau peut être de max. 25°C (eau froide).

Pour tous les autres modèles :

Eau froide préférée ; température max. de l'eau chaude : 60°C.

2.3 Tuyau d'arrivée d'eau

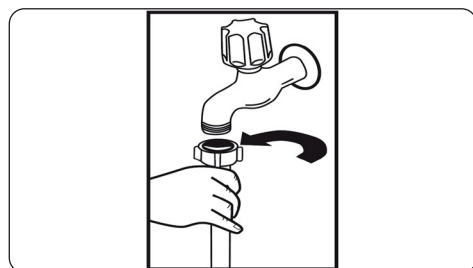



 **AVERTISSEMENT** : Utilisez le tuyau d'arrivée d'eau fourni avec votre appareil, n'utilisez pas le tuyau d'un ancien appareil.

 **AVERTISSEMENT** : Faites couler l'eau à travers le nouveau tuyau avant de le raccorder.

 **AVERTISSEMENT** : Connectez le tuyau directement sur le robinet d'alimentation en eau. La pression fournie par le robinet doit être d'au moins 0,03 MPa et d'au plus 1 MPa. Si la pression est supérieure à 1 MPa, une soupape de décharge de pression doit être montée au niveau du raccordement.

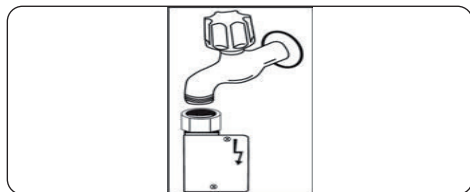
 **AVERTISSEMENT** : Une fois que les raccords sont faits, ouvrez le robinet complètement et vérifiez les éventuelles fuites d'eau. Éteignez toujours le robinet d'arrivée d'eau quand un programme de lavage est terminé.



 Un système anti-débordement Aquastop est utilisé dans certains modèles. Ne l'endommagez pas et ne le laissez pas être endommagé ou tordu.

2.4 Tuyau de vidange

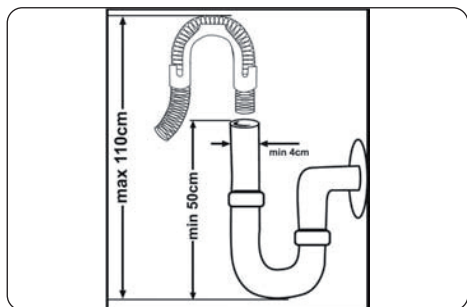





Raccordez le tuyau d'évacuation de l'eau directement à un trou d'évacuation de l'eau ou au siphon d'évacuation d'un évier. Ce raccordement doit être au minimum à 50 cm et au maximum à 110 cm du sol sur lequel est placé le lave-vaisselle.



 **IMPORTANT** : Les objets ne seront pas lavés correctement si un tuyau d'évacuation de plus de 4 m est utilisé.



2.5 . Raccordement électrique

 **AVERTISSEMENT** : Votre appareil est réglé pour utiliser une alimentation 220-240 V. Si la tension dans votre région est de 110 V, connectez un transformateur 110/220V de puissance 3000 W sur la connexion électrique.

  Reliez le produit à une prise de terre protégée par un fusible conforme avec les valeurs du tableau « Spécifications techniques ».

  La fiche de terre de l'appareil doit être connecté à une prise reliée à la terre fournissant un courant et une tension adaptés.

  En l'absence d'installation mise à la terre, un électricien agréé doit procéder à une installation mise à la terre. En cas d'utilisation sans mise à la terre, notre entreprise ne saurait être responsable de toute perte d'usage pouvant se présenter.

  La fiche de cet appareil peut incorporer un fusible de 13 A en fonction du pays cible. (Par exemple Royaume-Uni, Arabie Saoudite)

3 SPÉCIFICATIONS TECHNIQUES

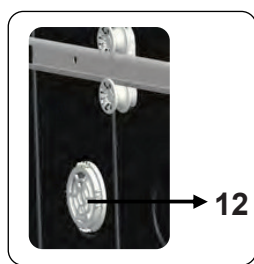
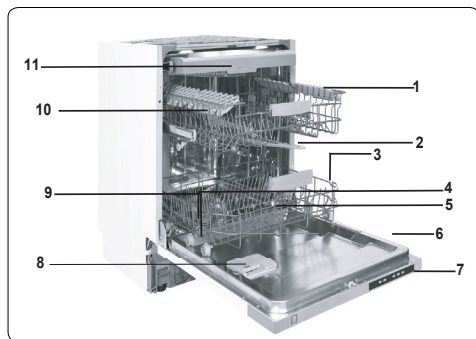

3.1 Apparence générale

1. Panier supérieur avec grilles
2. Bras de lavage supérieur
3. Panier inférieur
4. Bras de lavage inférieur
5. Filtres
6. Plaque signalétique
7. Panneau de commandes
8. Distributeur de détergent et de liquide de rinçage
9. Panier à couverts
10. Distributeur de sel
11. Système de loquet de la piste du panier supérieur
12. **Unité de turbo-séchage** : Ce système améliore les performances de séchage de votre vaisselle.

3.2 Spécifications techniques

Capacité	16 couverts
Dimensions	
Hauteur	820-870 (mm)
Largeur	598 (mm)
Profondeur	570 (mm)
Poids net	37,1 kg
Tension/Fréquence de fonctionnement	220-240 V 50 Hz
Total, effectif actuel	10 (A)
Puissance totale	1900 (W)
Pression d'alimentation en eau	Maximum : 1 (Mpa) Minimum : 0,03 (Mpa)

RECYCLAGE

- Certains composants de l'appareil et de l'emballage sont constitués de matériaux recyclables.
- Les plastiques sont marqués avec les abréviations internationales : (>PE<, >PP<, etc.)
- Les parties en carton sont constituées de papier recyclé. Elles peuvent être mises dans des contenants pour le recyclage du papier.
- Les matériaux ne convenant pas pour les déchets ménagers doivent être éliminés dans des centres de recyclage.
- Contactez un centre de recyclage pertinent pour obtenir des informations sur l'élimination des différents matériaux.

EMBALLAGE ET ENVIRONNEMENT

- Les matériaux d'emballage protègent votre appareil contre tout dommage qui pourrait se produire pendant le transport. Les matériaux d'emballage sont respectueux de l'environnement, car ils sont recyclables. L'utilisation de matériaux recyclés permet de réduire la consommation de matières premières et diminue ainsi la production de déchets.

Déclaration CE de conformité

Nous déclarons que nos produits répondent aux Directives, Décisions et Réglementations Européennes applicables et aux exigences listées dans les normes référencées.

Mise au rebut de votre ancien appareil



Le symbole du bac à roulettes barré figurant sur le produit ou son emballage signifie que l'appareil ne doit pas être jeté avec d'autres déchets ménagers, mais nécessite une collecte séparée. Vous pouvez disposer de l'appareil gratuitement dans votre système local de collecte et de retour des déchets. Les adresses peuvent être obtenues auprès de votre conseil municipal ou de votre administration locale. Alternativement, vous pouvez retourner gratuitement à tout détaillant disposant d'une zone de vente d'équipements électriques et électroniques (EEE) de petits déchets d'équipements électriques et électroniques (DEEE) d'une longueur de bord allant jusqu'à 25 cm) d'au moins 400 m² ou à un détaillant alimentaire qui propose des EEE au moins plusieurs fois par an avec une surface de vente totale de 800 m². Les DEEE plus importants peuvent être retournés gratuitement à un détaillant respectif lors de l'achat d'un nouveau produit du même type. En ce qui concerne les modalités de collecte des DEEE en cas d'expédition du produit nouvellement acheté, veuillez contacter votre détaillant.

Si possible, veuillez retirer toutes les piles et accumulateurs ainsi que toutes les lampes amovibles avant de jeter l'appareil. Veuillez noter que vous êtes responsable de la suppression de toutes les données personnelles sur l'appareil à éliminer.

4 AVANT D'UTILISER L'APPAREIL

4.1 Préparer votre lave-vaisselle pour la première utilisation

- Veuillez vérifier que les alimentations en eau et en électricité correspondent aux valeurs indiquées dans les instructions d'installation de l'appareil.
- Enlevez tous les matériaux d'emballage de l'intérieur de l'appareil.
- Réglez le niveau d'adoucisseur d'eau.
- Remplissez le compartiment à liquide de rinçage.

4.2 Utilisation de sel (SI DISPONIBLE)

Pour que le lavage s'effectue correctement, le lave-vaisselle a besoin d'eau douce, c'est à dire peu calcaire. Sinon, des résidus de calcaire se déposeront autrement sur la vaisselle et sur l'intérieur de l'appareil. Ceci aura un impact négatif sur les performances de lavage, de séchage et de brillance de l'appareil. Lorsque de l'eau s'écoule à travers le système adoucissant, les ions constituant la dureté sont retirés de l'eau, ce qui permet à l'eau d'atteindre la douceur requise pour obtenir des résultats de lavage optimaux. Suivant le niveau de dureté de l'alimentation en eau, ces ions durcissant l'eau s'accumulent rapidement à l'intérieur du système adoucissant. Le système adoucissant doit ainsi être rafraîchi afin qu'il fonctionne aussi bien durant le prochain lavage. Pour cela, des sels de lave-vaisselle sont utilisés.

L'appareil peut uniquement utiliser du sel de lave-vaisselle spécial pour adoucir l'eau. N'utilisez pas de sels à petits grains ou en poudre, qui peuvent être facilement solubles. L'utilisation de tout autre type de sel peut endommager votre appareil.

4.3 Remplissage du sel (SI DISPONIBLE)

Pour ajouter du sel adoucisseur, ouvrez le bouchon du compartiment de sel en le faisant tourner dans le sens horaire inverse. **(1) (2)** Lors de la première utilisation, remplissez le compartiment avec 1 kg de sel et d'eau **(3)** jusqu'à ce qu'il déborde presque. Utilisez un entonnoir **(4)**, si disponible, pour faciliter le remplissage. Remettez le bouchon et fermez-le. Tous les 20-30 cycles, ajoutez du sel dans votre appareil jusqu'à ce que le compartiment se remplisse (env. 1 kg).

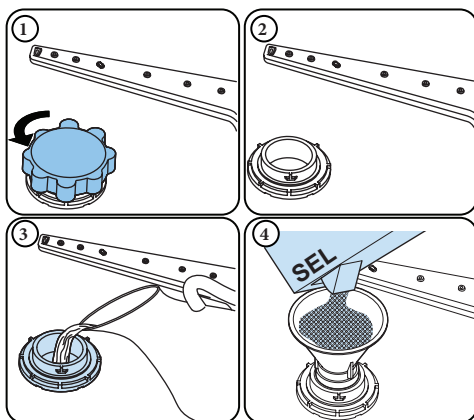



Remplissez le compartiment de sel avec de l'eau uniquement la première fois que vous remplissez le compartiment de sel.

Utilisez un sel adoucisseur spécifiquement conçu pour un usage en lave-vaisselle.

Lorsque vous démarrez votre lave-vaisselle, le compartiment de sel est rempli d'eau, placez donc le sel adoucisseur avant de démarrer votre appareil.

Si le sel adoucisseur a débordé et que vous ne démarrez pas immédiatement l'appareil, exécutez un programme de lavage court pour protéger votre appareil contre la corrosion.

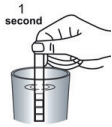
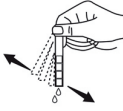
4.4 Bandelette d'essai

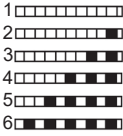
Faites couler de l'eau du robinet (1 minute).	Maintenez la bande dans l'eau (1 s)	Agitez la bande.	Attendez (1 min).	Réglez le niveau de dureté de votre appareil.
				 <p>1 </p> <p>2 </p> <p>3 </p> <p>4 </p> <p>5 </p> <p>6 </p>

REMARQUE : Le niveau est réglé sur 3 par défaut. Si l'eau est de l'eau de puits ou a un niveau de dureté supérieur à 90 dF, nous vous recommandons d'utiliser un filtre et des dispositifs de raffinement.

4.5 Tableau de dureté de l'eau

Niveau	German dH	French dF	British dE	Indicateur
1	0-5	0-9	0-6	L1 apparaît sur l'afficheur.
2	6-11	10-20	7-14	L2 apparaît sur l'afficheur.
3	12-17	21-30	15-21	L3 apparaît sur l'afficheur.
4	18-22	31-40	22-28	L4 apparaît sur l'afficheur.
5	23-31	41-55	29-39	L5 apparaît sur l'afficheur.
6	32-50	56-90	40-63	L6 apparaît sur l'afficheur.

4.6 Système adoucisseur

Le lave-vaisselle est équipé d'un système d'adoucissement de l'eau réduisant la dureté de l'alimentation en eau courante. Pour connaître le niveau de dureté de l'eau du robinet, contactez votre compagnie d'eau ou utilisez une bandelette de test (le cas échéant).

4.7 Réglages

Afin de modifier le niveau de sel, suivez les étapes ci-dessous avant d'allumer l'appareil:

- Ouvrez la porte de l'appareil.
- Allumez l'appareil, puis appuyez sur la touche de programme dès que l'appareil est en marche.
- Maintenez la touche de programme jusqu'à ce que « SL » disparaisse.
- L'appareil affiche le dernier réglage.
- Réglez le niveau en appuyant sur la touche de programme.
- Éteignez l'appareil pour enregistrer le paramètre.

4.8 Utilisation du détergent

Utilisez uniquement des détergents conçus spécifiquement pour les lave-vaisselle domestiques. Gardez les détergents dans des endroits secs et frais hors de la portée des enfants.

Ajoutez le détergent approprié pour le programme sélectionné pour assurer les meilleures performances. La quantité de détergent nécessaire dépend du cycle, de la taille de la charge et du niveau de saleté de la vaisselle.

Ne remplissez pas le compartiment de détergent au-delà du nécessaire, sans quoi vous pourriez voir des stries blanchâtres ou bleutées sur le verre et les plats, ou provoquer la corrosion du verre. L'utilisation continue de trop de détergent peut endommager l'appareil.

Utiliser trop peu de détergent peut entraîner un mauvais nettoyage, et vous pourriez voir des taches blanchâtres d'eau dure.

Consultez les instructions du fabricant de détergent pour plus d'informations.

4.9 Remplissage du détergent

Appuyez sur le loquet pour ouvrir le distributeur et versez le détergent.

Fermez le couvercle et appuyez jusqu'à ce qu'il se verrouille en place. Le distributeur doit être rempli à nouveau juste avant le début de chaque programme. Si les plats sont très sales, placez du détergent supplémentaire dans le compartiment de détergent pré-lavage.

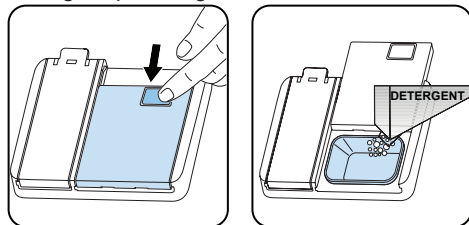

4.10 Utilisation de détergents combinés

Ces produits doivent être utilisés selon les instructions du fabricant.

Ne mettez jamais de détergents combinés dans la section intérieure ou dans le panier à couverts.

Les détergents combinés contiennent non seulement du détergent, mais aussi du liquide de rinçage, des substances de remplacement du sel et des composants supplémentaires en fonction de la combinaison.

Nous vous recommandons de ne pas utiliser de détergents combinés pour des programmes courts. Utilisez des détergents en poudre pour de tels programmes.

Si vous rencontrez des problèmes lors de l'utilisation de détergents combinés, contactez le fabricant du détergent.

Lorsque vous arrêtez d'utiliser des détergents combinés, assurez-vous que les réglages de dureté de l'eau et liquide de rinçage sont réglés à un niveau correct.

4.11 Utilisation de liquide de rinçage

Le liquide de rinçage vous aide à sécher la vaisselle sans laisser de stries et de taches. Un liquide de rinçage est nécessaire pour des ustensiles sans taches et des verres transparents. Le liquide de rinçage est automatiquement diffusé pendant la phase de rinçage à chaud. Si le réglage de la dose de liquide de rinçage est trop faible, des taches blanchâtres restent sur la vaisselle, et les plats ne sont pas secs et propres.

Si le réglage de la dose de liquide de rinçage est trop élevé,

vous pourriez voir des couches bleuâtres sur le verre et la vaisselle.

4.12 Remplissage et réglage du liquide de rinçage

Pour remplir le compartiment de liquide de rinçage, ouvrez le bouchon du compartiment de liquide de rinçage. Remplissez le compartiment de liquide de rinçage au niveau MAXIMUM, puis fermez le couvercle. Veillez à ne pas trop remplir le compartiment de rinçage, et essayez tout déversement.

Afin de modifier le niveau de liquide de rinçage, suivez les étapes ci-dessous avant d'allumer l'appareil:

- Ouvrez la porte de l'appareil.
- Allumez l'appareil, puis appuyez sur la touche de programme dès que l'appareil est en marche.
- Maintenez la touche de programme jusqu'à ce que « rA » disparaisse. Le réglage du niveau de liquide de rinçage suit le réglage de dureté de l'eau.
- L'appareil affiche le dernier réglage.
- Changez le niveau en appuyant sur la touche de programme.
- Éteignez l'appareil pour enregistrer le paramètre.

Le réglage d'usine est « 4 ».

Si les plats ne sèchent pas correctement ou sont tachés, augmentez le niveau. Si des taches bleues se forment sur vos plats, diminuez le niveau.

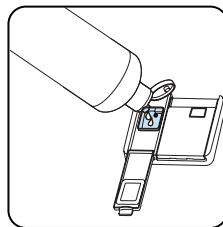
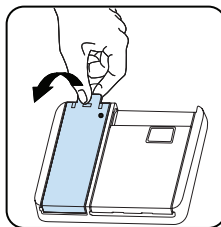

Niveau	Dose d'éclaircissant	Indicateur
1	Liquide de rinçage non distribué	r1 apparait sur l'afficheur.
2	1 dose est distribuée	r2 apparait sur l'afficheur.
3	2 doses sont distribuées	r3 apparait sur l'afficheur.
4	3 doses sont distribuées	r4 apparait sur l'afficheur.
5	4 doses sont distribuées	r5 apparait sur l'afficheur.

5 CHARGEMENT DE VOTRE LAVE-VAISSELLE

Pour obtenir les meilleurs résultats, suivez ces directives de chargement.

Le fait de charger le lave-vaisselle domestique jusqu'à la capacité indiquée par le fabricant contribuera aux économies d'énergie et d'eau.

Le pré-rinçage manuel des articles de vaisselle entraîne une augmentation de la consommation d'eau et d'énergie et n'est pas recommandé. Vous pouvez placer les tasses, les verres, les bols, etc. dans le panier supérieur. N'appuyez pas les verres longs les uns contre les autres, sinon ils ne peuvent pas rester stables et peuvent être endommagés.

Lorsque vous placez des verres et des gobelets à long pied, appuyez-les contre le bord du panier ou le support et non contre d'autres objets.

Placez tous les récipients tels que tasses, verres et casseroles dans le lave-vaisselle avec leur ouverture vers le bas, sinon l'eau peut s'accumuler sur les objets.

S'il y a un panier à couverts dans la machine, il est recommandé d'utiliser le porte-couverts afin d'obtenir le meilleur résultat.

Placez tous les objets de grande taille (casseroles, poêles, couvercles, assiettes, bols, etc.) et très sales dans le casier du bas.

Les plats et les couverts ne doivent pas être placés les uns au-dessus des autres.

AVERTISSEMENT : Veillez à ne pas entraver la rotation des bras gicleurs.

AVERTISSEMENT : Assurez-vous qu'après avoir chargé la vaisselle, vous n'empêchez pas d'ouvrir le distributeur de détergent.

5.1 Recommandations

Enlevez tout résidu important sur la

vaisselle avant de la mettre dans la machine. Démarrez la machine à pleine charge.

AVERTISSEMENT : Ne surchargez pas les tiroirs et ne placez pas la vaisselle dans le mauvais panier.

AVERTISSEMENT : Pour éviter toute blessure, placez les couteaux à long manche et pointus sur les paniers, avec leurs pointes tournées vers le bas ou placées horizontalement.

Quatre paniers pliants

Les paniers pliants sont conçus de telle sorte que les gros objets, comme les pots et casseroles, peuvent être facilement placés dans le lave-vaisselle. Chaque section peut être pliée séparément. Vous pouvez les plier ou les élever, comme illustré sur les images ci-dessous.

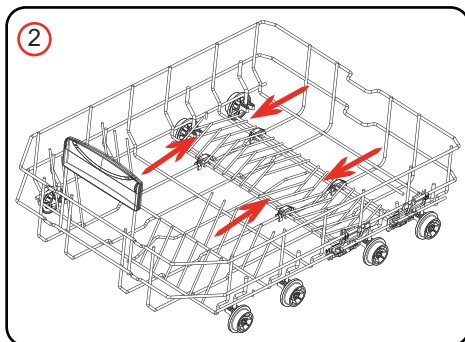
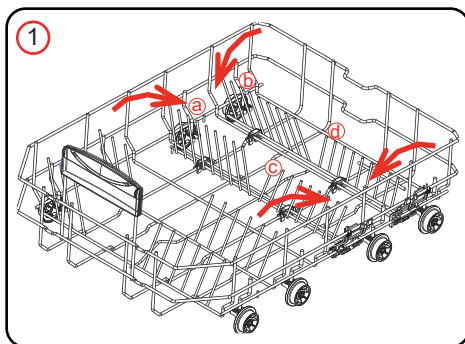

Panier supérieur

Réglage de la hauteur

Tournez les crochets d'arrêt, aux extrémités des rails, sur les côtés pour les ouvrir (comme le montre l'image ci-dessous), puis tirez et enlevez le panier. Changez la position des roues, puis réinstallez le panier sur le rail, en veillant à fermer les crochets d'arrêt. Quand le panier supérieur est en position haute, les gros objets tels que les casseroles peuvent être placés sur le panier inférieur.

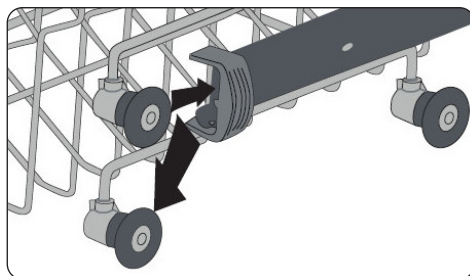
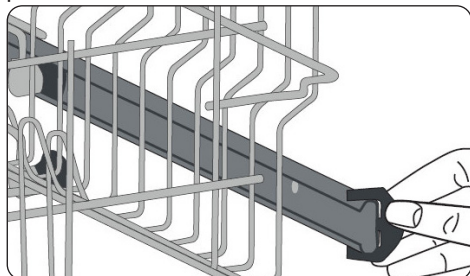

Panier à hauteur ajustable (type crochet)

Les paniers pliants sur le panier supérieur permettent le positionnement d'objets volumineux comme des pots et casseroles. Chaque section peut être pliée séparément. Les paniers pliants peuvent être soulevés ou rabattus.

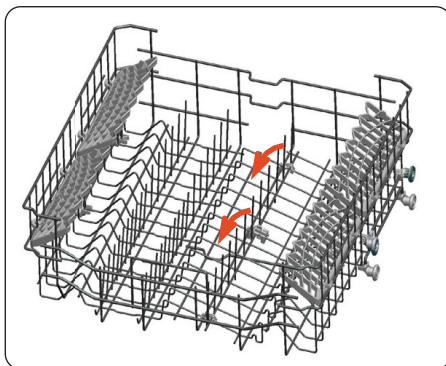

Panier à couverts supérieur

Le panier à couverts supérieur est conçu pour le placement de grands et petits couverts et ustensiles.



AVERTISSEMENT : Les couteaux et autres objets tranchants doivent être placés horizontalement dans le panier à couverts.

5.2 Chargements alternatifs du panier

Panier inférieur

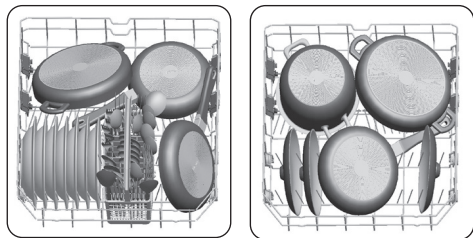

Panier supérieur

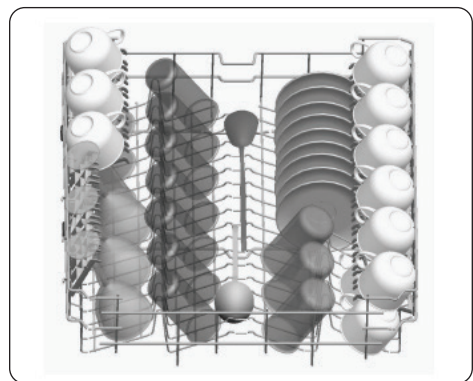

Charges incorrectes

Une charge incorrecte peut causer des problèmes de lavage et de séchage. Suivez les recommandations du fabricant pour un fonctionnement idéal.

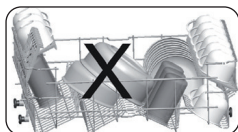
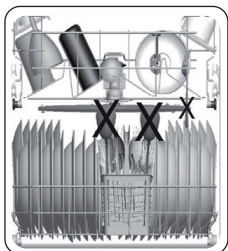
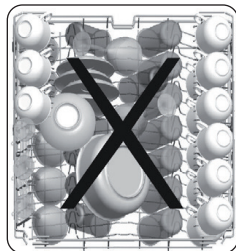

Objets déconseillés pour le lave-vaisselle

- Les cendres de cigarette, restes de bougie, le vernis, la peinture, les substances chimiques, les matériaux en alliage de fer
- Les fourchettes, cuillères et couteaux ayant une partie en bois ou en os, ou ayant des poignées en ivoire ou nacrées, les objets collés, les objets recouverts d'abrasif, les produits chimiques acides ou basiques
- Les matières plastiques sensibles à la température, le cuivre ou les conteneurs à revêtement en étain.
- Les objets en aluminium et en argent.
- Les verres délicats, les porcelaines décoratives imprimées, certains objets en cristal, les couverts collés, les verres en cristal au plomb, les planches à découper, les articles en fibre synthétique.
- Les articles absorbants, comme les éponges ou les tapis de cuisine.



IMPORTANT : À l'avenir, achetez des ustensiles de cuisine pouvant être lavés au lave-vaisselle.

Note importante pour les laboratoires de test

Pour des informations détaillées nécessaires pour les tests des normes EN et une version électronique du manuel, envoyez le nom du modèle et le numéro de série à l'adresse suivante : dishwasher@standardtest.info

6 TABLEAU DES PROGRAMMES

	P1	P2	P3	P4	P5	P6	P7	P8	P9
Nom du programme :	Éco	Intelligent 60 °C - 70 °C	Intelligent 50 °C - 60 °C	Intelligent 30 °C - 50 °C	Super 50 min 65°C	Tous les jours 60 °C	Délicat 40 °C	Rapide 30 min 40°C	Prélavage
Type de saleté :	Programme standard pour la vaisselle normalement salie utilisée quotidiennement avec des consommations d'énergie et d'eau réduites.	Programme Auto pour la vaisselle très sale.	Programme Auto pour la vaisselle normalement salie.	Programme Auto pour la vaisselle normalement salie, les plats délicats.	Convient pour la vaisselle normalement salie, utilisée quotidiennement avec un programme plus rapide.	Convient pour la vaisselle quotidienne normalement souillée.	Convient aux plats délicats légèrement souillés.	Convient pour la vaisselle légèrement sale et un lavage rapide.	Convient pour rincer la vaisselle que vous prévoyez de laver plus tard.
Degré de saleté :	Moyen	Lourd	Moyen	Moyen	Moyen	Moyen	Voyant	Voyant	Voyant
"Quantité de détergent : A : 25 cm3 B : 15 cm3"	A	A	A	A	A	A	A	A	
Durée du programme (h/ min) :	03:42	01:37 - 02:58	01:29 - 02:01	01:09 - 01:32	00:50	01:34	01:14	00:30	00:15
Consommation électrique (kWh/cycle) :	0,873	1,900 - 1,250	1,325 - 1,050	0,850 - 0,650	1,000	1,280	0,800	0,650	0,020
Consommation d'eau (litre/cycle) :	9,0	11,8 - 24,0	10,9 - 18,5	10,6 - 17,7	9,5	14,4	13,9	10,9	4,2

- La durée du programme peut varier en fonction de la quantité de vaisselle, de la température de l'eau, de la température ambiante et des fonctions supplémentaires sélectionnées.
- Les valeurs indiquées pour des programmes autres que le programme éco ne sont fournies qu'à titre indicatif.
- Le programme Éco est conçu pour le nettoyage normal du couvert sale. Dans ce domaine d'utilisation, il est le plus efficace en termes de consommation d'énergie et d'eau, et il est utilisé pour évaluer la conformité de l'appareil conformément à la législation écoconception de l'UE.
- Le nettoyage de couvert au sein du lave-vaisselle d'un foyer consomme généralement moins d'énergie et d'eau lorsqu'il est utilisé, par rapport au nettoyage à la main où le lave-vaisselle du foyer est utilisé selon les consignes du constructeur.
- N'utilisez que du détergent en poudre pour les programmes courts.
- Les programmes courts ne comportent pas de séchage.
- Pour faciliter le séchage, nous recommandons d'ouvrir légèrement la porte une fois le cycle terminé.
- Vous pouvez accéder à la base de données du produit où sont stockées les informations de votre modèle en scannant le code QR de l'étiquette énergétique.



REMARQUE : D'après les réglementations 1016/2010 et 1059/2010, les valeurs de consommation énergétique du programme Éco peuvent varier. Ce tableau est disponible en ligne avec les réglementations 2019/2022 et 2017/2022.

7 LE PANNEAU DE COMMANDE

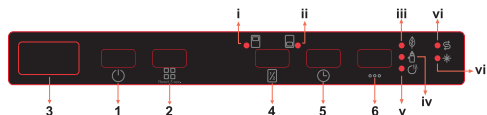

1. Touche Marche/Arrêt

2. Touche de sélection du programme

3. Affichage

4. Touche demi-charge

i. Panier supérieur - DEL de demi-charge

ii. Panier inférieur - DEL de demi-charge

5. Touche Départ Différé

6. Touche Options

iii. DEL d'économie d'énergie

iv. DEL d'hygiène supplémentaire

v. DEL de Séchage supplémentaire

vi. Indicateur de sel

vii. Indicateur de liquide de rinçage

1. Touche Marche/Arrêt

Allumez l'appareil en appuyant sur la touche Marche/Arrêt. Lorsque l'appareil est en marche, « -- » s'affiche sur l'écran (3).

2. Touche de sélection du programme

Sélectionnez un programme approprié en appuyant sur

la touche de sélection du programme. Le programme démarre automatiquement lorsque la porte est fermée.

3. Écran

L'écran affiche alternativement le numéro et la durée totale du programme sélectionné et le temps restant pendant le fonctionnement.

4. Touche demi-charge

Appuyez sur la touche demi-charge pour sélectionner la zone du lave-vaisselle contenant les plats à laver. Vous pouvez sélectionner les deux paniers (i,ii), le panier supérieur (i) ou le panier inférieur seulement (ii). Appuyez sur la touche jusqu'à ce que la LED correspondant au panier contenant les plats à laver s'allume. Les plats dans les autres zones ne seront pas lavés. Si un programme est incompatible avec la fonction de demi-

charge, un signal sonore retentit.

5. Touche départ différé

Appuyez sur la touche départ différé pour retarder l'heure de début d'un programme sélectionné de 1 à 19 heures. En appuyant une fois sur la touche, vous retardez l'heure de démarrage d'une heure, et en continuant d'appuyer, vous augmentez la durée du délai. Appuyez sur la touche de départ différé pour modifier ou annuler l'heure de départ différé. Si vous éteignez l'appareil alors que la minuterie est active, le temps de délai est annulé.

6. Touche Options

Appuyez une fois sur la touche Options pour activer l'option Économie d'énergie. Lorsque vous l'activez, le voyant Économie d'énergie (iii) s'allume et le système d'ouverture automatique des portes est activé à la fin du programme. Cela permet au produit de fonctionner à des températures de lavage basses afin de réduire la consommation d'énergie et d'améliorer les performances de séchage. Appuyez deux fois sur la touche Options pour activer l'option Hygiène supplémentaire. Lorsque vous l'activez, le voyant Hygiène supplémentaire (iv) s'allume et la température et la durée du lavage changent en fonction du programme sélectionné, ce qui garantit un lavage plus hygiénique.

Appuyez une troisième fois sur la touche Options pour activer l'option Séchage supplémentaire. Lorsque vous l'activez, le voyant Séchage supplémentaire (v) s'allume et des étapes supplémentaires de chauffage/séchage sont ajoutées au programme sélectionné.

Continuez à appuyer sur la touche pour activer ensemble les fonctions compatibles ou pour désactiver les fonctions ; toutes les DEL d'options s'éteignent alors.

Si une fonctionnalité supplémentaire a été utilisée sur le plus récent programme de lavage, cette fonction reste active sur le prochain programme sélectionné.

Pour annuler cette fonction sur le programme de lavage nouvellement sélectionné, appuyez sur la touche de fonction jusqu'à ce que la DEL de la touche s'éteigne.

REMARQUE : Si vous décidez de ne pas lancer le programme sélectionné, veuillez consulter les sections « Changement d'un programme » et « Annulation d'un programme ».

REMARQUE : Quand le sel adoucissant est insuffisant, l'indicateur de manque de sel (vi) s'allume pour indiquer que le compartiment de sel doit être rempli.

REMARQUE : Quand le produit de rinçage est insuffisant, l'indicateur de manque de produit de rinçage (vii) s'allume pour indiquer que le compartiment doit être rempli.

Changement d'un programme

Suivez les étapes ci-dessous pour changer un programme en cours.

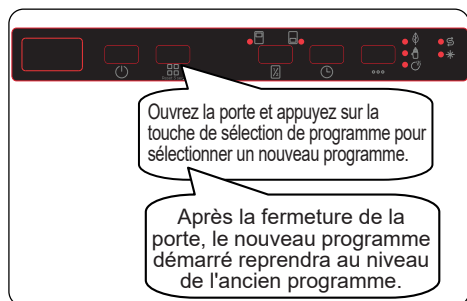

REMARQUE : Ouvrez légèrement la porte au début pour arrêter un programme avant qu'il soit terminé afin d'éviter tout débordement d'eau.

Annulation d'un programme

Suivez les étapes ci-dessous pour annuler un programme en cours.

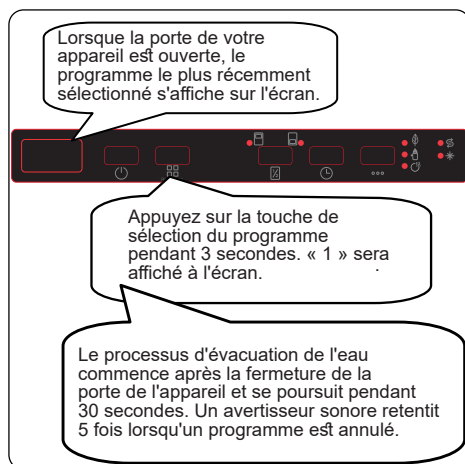

Mise à l'arrêt de l'appareil

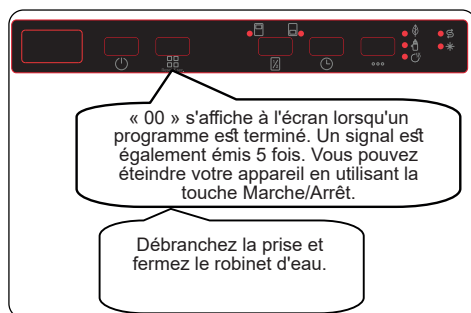

REMARQUE : Si vous n'appuyez sur aucune touche en état prêt, l'appareil s'éteint automatiquement après 15 minutes.

REMARQUE : N'ouvrez pas la porte avant qu'un programme se termine.

REMARQUE : Laissez la porte légèrement ouverte à la fin d'un programme de lavage pour accélérer le séchage.

REMARQUE : Si la porte de la machine est ouverte ou si l'alimentation est coupée pendant le lavage, le programme se poursuivra lorsque la porte sera fermée ou que le courant sera rétabli.

REMARQUE : L'avertisseur sonore retentit 5 fois à 5 minutes d'intervalle (aux minutes 0, 5, 10 et 15) à 4 reprises à la fin du programme.

Contrôle de l'avertisseur sonore

Pour modifier le niveau sonore de l'avertisseur sonore, procédez comme suit :

1. Ouvrez la porte et appuyez sur les touches Délai (5) et Options (6) simultanément pendant 3 secondes.
2. Lorsque le réglage sonore est reconnu, l'avertisseur sonore émet un son long et l'appareil affiche le dernier niveau défini, de « S0 » à « S3 ».
3. Pour diminuer le niveau sonore, appuyez sur la touche Délai (5). Pour augmenter le niveau sonore, appuyez sur la touche Options (6).
4. Pour mémoriser le niveau sonore sélectionné, éteignez l'appareil. Le niveau 'S0' signifie que tous les sons sont désactivés. Le réglage d'usine est S3.

Mode d'économie d'énergie

Pour activer ou désactiver le mode économie d'énergie, suivez ces étapes :

1. Ouvrez la porte et appuyez sur les touches Demi-charge (4) et Délai (5) simultanément pendant 3 secondes.
2. Après 3 secondes, l'appareil affiche le dernier réglage, « IL1 » ou « IL0 ».
3. Lorsque le mode d'économie d'énergie est activé, « IL1 » s'affiche. Dans ce mode, l'éclairage intérieur s'éteint 4 minutes après l'ouverture de la porte, et l'appareil s'éteint après 15 minutes d'inactivité afin d'économiser de l'énergie.
4. Lorsque le mode d'économie d'énergie est désactivé, « IL0 » s'affiche. Si le mode d'économie d'énergie est désactivé, les lumières intérieures seront allumées aussi longtemps que la porte est ouverte, et l'appareil sera toujours allumé à moins qu'il ne soit éteint par l'utilisateur. 5. Pour enregistrer le réglage sélectionné, éteignez l'appareil.

En réglage d'usine, le mode d'économie d'énergie est activé.

Technologie d'ions naturels (en fonction du modèle)

Cette fonction offre une hygiène supplémentaire à la machine grâce à la technologie d'ions. La technologie d'ions naturels est activée en appuyant sur la touche Demi-charge (4) pendant 3 secondes. Pendant ce temps, l'affichage compte de 1 à 3. Au bout de 3 secondes, « Ion » s'affiche pour indiquer que la technologie d'ions naturels est activée. Relâchez la touche une fois que « Ion » s'affiche. Sans intervention de l'utilisateur, 24 heures après l'activation de la technologie d'ions naturels, celle-ci est automatiquement annulée.



REMARQUE : Si l'appareil est éteint, la technologie d'ions naturels est annulée.



REMARQUE : La technologie d'ions naturels ne fonctionne pas avec tous les programmes.



REMARQUE : Si la technologie d'ions naturels est active, la DEL de technologie d'ions naturels s'allume de façon estompée quand la porte est ouverte.

Infoled 2.1 (en fonction du modèle)

- L'Infoled positionnée sur le côté inférieur du lave-vaisselle émet une lumière sur le sol pour indiquer l'état actuel du lave-vaisselle pendant le lavage.

Voyant DEL	État de l'appareil
Rouge, continu	L'appareil exécute un programme.
Rouge, clignotant	Un programme est annulé.
Rouge, clignotant rapidement	L'appareil a un défaut. Reportez-vous à la section « Avertissements de panne automatiques et ce qu'il faut faire ».
Vert, continu	Un programme est terminé.

8 NETTOYAGE ET ENTRETIEN

Il est important de nettoyer votre lave-vaisselle pour assurer la durée de vie de la machine

Assurez-vous que les réglages d'adoucissement de l'eau (si disponibles) soient correctement faits et que la quantité de détergent soit optimale pour prévenir l'accumulation du calcaire. Remplissez à nouveau le compartiment à sel lorsque le voyant du capteur de sel est allumé.

De l'huile et du calcaire pourraient se former dans le lave-vaisselle au fil du temps. Si tel est le cas :

- Remplissez le compartiment à détergent, mais ne chargez pas de vaisselle. Sélectionnez un programme qui fonctionne à haute température, puis faites tourner le lave-vaisselle à vide. Si votre lave-vaisselle n'est toujours pas suffisamment propre, utilisez un produit de nettoyage à lave-vaisselle.
- Pour prolonger la durée de vie de votre lave-vaisselle, nettoyez régulièrement tous les mois votre machine.
- Nettoyez régulièrement les joints de la porte avec un chiffon humide pour enlever les résidus accumulés ou les corps étrangers.

8.1 Filtres

Nettoyez les filtres et les bras pulvérisateurs au moins une fois par semaine. Lorsque des déchets alimentaires restent sur les filtres épais et fins, il convient de retirer ces filtres et de les nettoyer soigneusement sous le robinet d'eau.

- a)** Micro Filtre **b)** Gros filtre
c) Filtre métallique

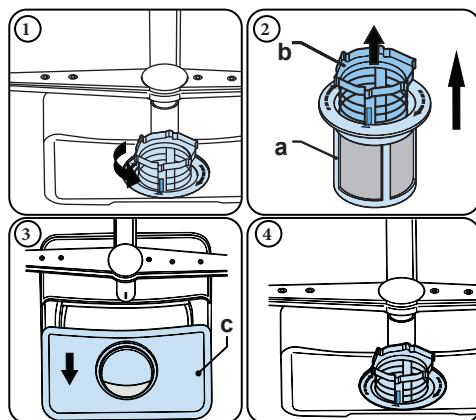

Pour enlever et nettoyer la combinaison du filtre, tournez cette dernière dans le sens inverse des aiguilles d'une montre et retirez-la en la soulevant (1). Retirez le gros filtre du micro filtre (2). Tirez le filtre métallique, puis retirez-le (3). Rincez le filtre en utilisant beaucoup d'eau jusqu'à ce qu'il n'y ait plus de résidus. Remettez les filtres ensemble. Replacez l'insert du filtre, et faites-le pivoter dans le sens des aiguilles d'une montre (4).

- N'utilisez jamais le lave-vaisselle sans filtre.
- Une mauvaise disposition du filtre réduit l'efficacité de lavage.
- Pour assurer le bon fonctionnement de votre machine, il faut nettoyer régulièrement les filtres.

8.2 Bras pulvérisateurs

Assurez-vous que les trous du pulvérisateur ne soient pas obstrués et qu'aucun déchet alimentaire ou corps étranger ne soit coincé au niveau des bras pulvérisateurs. En cas d'obstruction de ces trous, retirez les bras pulvérisateurs et nettoyez-les avec de l'eau. Pour enlever les bras pulvérisateurs supérieurs, défaire l'écrou en le gardant en place par son pivotement dans le sens des aiguilles d'une montre et en le tirant vers le bas. Veillez à ce que l'écrou soit parfaitement serré lors du remontage du bras pulvérisateur supérieur.

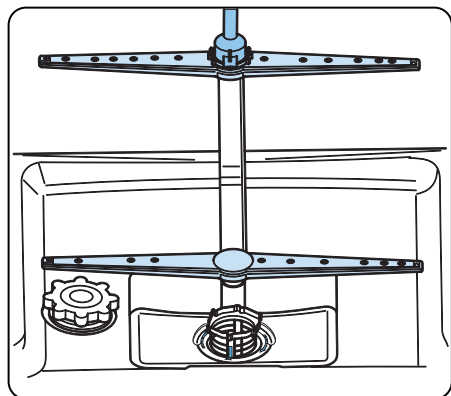

8.3 Pompe de vidange

De gros résidus alimentaires ou des objets étrangers qui n'ont pas été capturés par les filtres peuvent bloquer la pompe à eaux usées. L'eau de rinçage stagnera alors au-dessus du filtre.

⚠ Avertissement : risques de coupures !
Lors du nettoyage de la pompe à eau des déchets, faites en sorte de ne pas vous blesser avec des morceaux de verre ou avec des objets tranchants.

Dans ce cas précis :

1. Débranchez toujours en premier l'appareil de la source d'alimentation.
2. Enlevez les paniers.
3. Retirez les filtres.
4. Écopez l'eau, si besoin, à l'aide d'une éponge.
5. Contrôlez la surface, puis retirez les corps étrangers.
6. Installez les filtres
7. Réintroduisez les paniers.

9 DÉPANNAGE

DÉFAUT	CAUSE POSSIBLE	DÉPANNAGE
Le programme ne démarre pas.	Votre lave-vaisselle n'est pas branché.	Branchez votre lave-vaisselle.
	Votre lave-vaisselle n'est pas allumé.	Allumez le lave-vaisselle en appuyant sur la touche Marche/Arrêt.
	Fusible grillé.	Vérifiez votre disjoncteur.
	Robinet d'entrée de l'eau fermé.	Ouvrez le robinet d'alimentation en eau.
	La porte de votre lave-vaisselle est ouverte.	Fermez la porte du lave-vaisselle.
	Le tuyau d'entrée d'eau et les filtres de l'appareil sont bouchés.	Vérifiez le tuyau d'arrivée d'eau et les filtres de l'appareil et assurez-vous qu'ils ne sont pas bouchés.
L'eau reste à l'intérieur de l'appareil.	Le tuyau d'évacuation de l'eau est bouché ou tordu.	Vérifiez le tuyau de vidange, puis nettoyez-le ou dépliez-le.
	Les filtres sont encrassés.	Nettoyez les filtres.
	Le programme n'est pas encore terminé.	Attendez la fin du programme.
L'appareil s'arrête durant le lavage.	Panne de courant.	Vérifiez l'alimentation secteur.
	Panne d'alimentation en eau.	Vérifiez le robinet.
Si des bruits de secousses et de choc sont audibles durant l'opération de lavage.	Le bras de lavage touche la vaisselle dans le panier inférieur.	Déplacez ou retirez les objets qui bloquent le bras de lavage.
Des déchets alimentaires restent partiellement sur la vaisselle.	La vaisselle était mal placée, et l'eau pulvérisée n'a pas pu atteindre les plats concernés.	Ne surchargez pas les paniers.
	Les plats s'appuient les uns contre les autres.	Placez les plats comme indiqué dans la section sur le chargement de votre lave-vaisselle.
	Pas assez de détergent utilisé.	Utilisez la bonne quantité de détergent, comme indiqué dans le tableau des programmes.
	Programme de lavage sélectionné incorrect.	Utilisez les informations dans le tableau des programmes pour sélectionner le programme le plus approprié.
	Bras de lavage encrassé de restes de nourriture.	Nettoyez les trous dans les bras de lavage avec des objets minces.
	Filtres ou pompe d'évacuation de l'eau encrassés, ou filtre mal placé.	Vérifiez que le tuyau de vidange et les filtres sont correctement installés.

DÉFAUT	CAUSE POSSIBLE	DÉPANNAGE
Des taches blanchâtres restent sur la vaisselle.	Pas assez de détergent utilisé.	Utilisez la bonne quantité de détergent, comme indiqué dans le tableau des programmes.
	Dosage trop bas du liquide de rinçage et/ou de l'adoucisseur d'eau.	Augmentez le niveau de liquide de rinçage ou d'adoucisseur d'eau.
	Niveau de dureté de l'eau élevé.	Augmentez le niveau d'adoucisseur d'eau et ajoutez du sel.
	Le compartiment de sel n'est pas bien fermé.	Vérifiez que le bouchon du compartiment de sel est bien fermé.
La vaisselle ne sèche pas.	L'option de séchage n'est pas sélectionnée.	Sélectionnez un programme avec une option de rinçage.
	Le dosage du liquide de rinçage est trop faible.	Augmentez le réglage de dosage du liquide de rinçage.
Des taches de rouille se forment sur la vaisselle.	La qualité de l'acier inoxydable de la vaisselle n'est pas suffisante.	Utilisez uniquement des ustensiles qui passent au lave-vaisselle.
	Haut niveau de sel dans l'eau de lavage.	Ajustez le niveau de dureté de l'eau en utilisant le tableau de dureté de l'eau.
	Le compartiment de sel n'est pas bien fermé.	Vérifiez que le bouchon du compartiment de sel est bien fermé.
	Trop de sel déversé dans le lave-vaisselle lors du remplissage du sel.	Utilisez un entonnoir pendant le remplissage de sel dans le compartiment pour éviter les fuites.
	Mauvaise mise à la terre.	Consultez immédiatement un électricien qualifié.
Du détergent reste dans le compartiment à détergent.	Du détergent a été ajouté lorsque le compartiment à détergent était mouillé.	Assurez-vous que le compartiment de détergent est sec avant utilisation.

AVERTISSEMENTS DE PANNE AUTOMATIQUES ET CE QU'IL FAUT FAIRE

CODE DE PANNE	PANNE POSSIBLE	QUE FAIRE
FF	Panne du système d'arrivée d'eau	Assurez-vous que le robinet d'arrivée d'eau est ouvert et que de l'eau coule.
		Séparez le tuyau d'alimentation du robinet et nettoyez le filtre du tuyau.
		Contactez le service après-vente si l'erreur persiste.
F5	Panne du système de pression	Contactez le service après-vente.
F3	Alimentation en eau continue	Fermez le robinet et contactez le service après-vente.
F2	Impossible d'évacuer l'eau	Le tuyau d'évacuation de l'eau et les filtres peuvent être bouchés.
		Annulez le programme.
		Si l'erreur persiste, contactez le service après-vente.
F8	Erreur de chauffage	Contactez le service après-vente.
F1	Débordement	Débranchez l'appareil et fermez le robinet.
		Contactez le service après-vente.
F7	Surchauffe	Contactez le service après-vente.
F9	Erreur de position du diviseur	Contactez le service après-vente.
F6	Détecteur de température défectueux	Contactez le service après-vente.
HI	Erreur de tension élevée	Contactez le service après-vente.
LO	Erreur de tension basse	Contactez le service après-vente.

Les procédures d'installation et de réparations doivent toujours être effectuées par un professionnel agréé du service entretien, afin d'éviter d'éventuels risques. Le constructeur décline toute responsabilité pour tous dommages résultant de procédures effectuées par des personnes non agréées. Les réparations doivent être effectuées uniquement par des techniciens. Lorsqu'un composant doit être changé, assurez-vous que les pièces détachées d'origine soient utilisées.

De mauvaises réparations ou la non-utilisation de pièces détachées d'origine peuvent provoquer de considérables dégâts et l'utilisateur s'expose à un risque considérable. Les informations pour contacter le service client se trouvent au dos de ce document. D'après l'ordre d'écoconception correspondant, les pièces détachées d'origine et relative au fonctionnement peuvent être obtenues pendant au moins dix ans à compter de la date de commercialisation de votre appareil dans l'Espace économique européen.



Points de collecte sur www.quefairedemesdechets.fr
 Privilégiez la réparation ou le don de votre appareil !



Vestel Holland B.V. Germany Branch
 Office Parking 6, 85748 Garching
 Germany



52529809

