

LAURUS

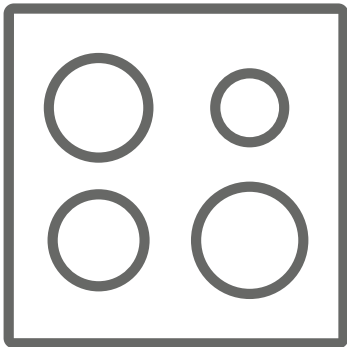



FI Liesi / Käyttöopas



LCA600ZKB

Kiitos, että valitsit tämän tuotteen.

Tämä käyttöopas sisältää tärkeitä turvallisuustietoja sekä laitteen käyttö- ja huolto-ohjeet. Lue tämä opas huolellisesti ennen laitteen käyttöä, ja säilytä se myöhempää käyttöä varten.

| Kuva | Tyyppi | Merkitys |
|--|----------------------------|--|
|  | VAROITUS | Vakavan vamman tai kuoleman vaara |
|  | SÄHKÖISKUN VAARA | Korkean jännitteen vaara |
|  | TULIPALO | Varoitus: tulipalon vaara / herkästi syttyviä materiaaleja |
|  | HUOMIO | Henkilö- tai omaisuusvahinkojen vaara |
|  | TÄRKEÄÄ / HUOMAUTUS | Laitteen oikea käyttö |

SISÄLTÖ

| | |
|--|----|
| 1.TURVALLISUUSOHJEET..... | 4 |
| 1.1 Yleiset turvallisuusohjeet..... | 4 |
| 1.2 Asennusta koskevat turvallisuusohjeet..... | 6 |
| 1.3 Käytön aikana..... | 7 |
| 1.4 Puhdistuksen ja huollon aikana..... | 7 |
| 2.ASENNUS JA KÄYTÖN VALMISTELU | 9 |
| 2.1 Lieden asentaminen | 9 |
| 2.2 Sähkökytkentä ja turvallisuus | 10 |
| 3.TUOTTEEN OMINAISUUDET..... | 12 |
| 4.TUOTTEEN KÄYTTÖ..... | 13 |
| 4.1 Liesitason käyttö..... | 13 |
| 5.PUHDISTUS JA HUOLTO | 17 |
| 5.1 Puhdistus | 17 |
| 6.VIANETSINTÄ JA KULJETUS..... | 19 |
| 6.1 Vianetsintä | 19 |
| 6.2 Kuljetus | 19 |



1. TURVALLISUUSOHJEET

- Lue kaikki ohjeet huolellisesti ennen laitteen käyttöä ja säilytä ne siten, että ne löytyvät tarvittaessa helposti.
- Tämä opas kattaa useita laitemalleja, eikä hankkimassasi laitteessasi ole välttämättä kaikkia siinä kuvattuja ominaisuuksia. Tämän vuoksi on tärkeää, että opasta luettaessa kiinnitetään erityishuomiota oppaan kuviin ja taulukoihin.

1.1 YLEISET TURVALLISUUSOHJEET

- 8-vuotiaat ja tätä vanhemmat lapset sekä henkilöt, joiden fyysiset, aistilliset tai henkiset kyvyt ovat alentuneet tai joilta puuttuu tarvittava kokemus ja tiedot, voivat käyttää tätä laitetta, jos heitä valvotaan tai he ovat saaneet opastusta laitteen turvallisessa käytössä ja he ymmärtävät laitteen käyttöön liittyvät vaarat. Lapset eivät saa leikkiä laitteella. Lapset eivät saa puhdistaa tai huoltaa laitetta ilman valvontaa.

 **VAROITUS:** Tämä laite ja sen käyttäjän kosketettavissa olevat osat kuumenevat käytön aikana. Älä kosketa keittolevyjä tai -alueita. Pidä alle 8-vuotiaat lapset poissa laitteen läheisyydestä, ellei heitä valvota jatkuvasti.

  **VAROITUS:** Kuumen oljyn tai rasvan jättäminen ilman valvontaa voi olla vaarallista ja aiheuttaa tulipalon. ÄLÄ KOSKAAN yritä sammuttaa rasva- ja öljypaloa vedellä, vaan kytke laite pois päältä ja tukahduta liekit kattilankannella tai sammutuspeitteellä.

 **HUOMAUTUS:** Ruoan valmistusta tulee valvoa. Lyhytaikaista ruoan valmistusta on valvottava jatkuvasti.

 **VAROITUS:** Tulipalon vaara: Älä säilytä esineitä laitteen päällä.

 **VAROITUS:** Jos keittotason pinnassa on halkeamia tai säröjä, kytke laite välittömästi pois päältä sähköiskun vaaran välttämiseksi.

- Jos laitteessa on keittotason suojuus, puhdista kaikki keittotasolle läikkyneet ruoat ja nesteet ja anna keittotason jäähtyä ennen suojuksen sulkemista.
- Älä käytä laitetta ulkoisella ajastimella tai erillisellä kaukosäädinjärjestelmällä.
- Älä käytä uunin sisäpintojen puhdistamiseen karkeita ja/tai hankaavia puhdistusaineita tai -välineitä. Ne voivat naarmuttaa pintoja, jolloin lasista valmistettu uuninluukku voi särkyä tai uunin sisäpinnat voivat vahingoittua.
- Älä puhdista laitetta höyrypuhdistimella.
- Tämä laite on valmistettu kaikkien paikallisten ja kansainvälisten turvallisuusmääräyksien ja niihin perustuvien standardien mukaisella tavalla.
- Laitetta saa huoltaa ja korjata vain valtuutettu huoltoasentaja. Valtuuttamattomien henkilöiden suorittamat asennus- tai korjaustyöt voivat aiheuttaa vaaratilanteita. Älä muuta laitetta tai sen toimintaa millään tavalla. Väärän tyyppiset keittotason suojuukset voivat aiheuttaa onnettomuuksia.
- Varmista ennen laitteen asentamista, että asennuspaikan olosuhteet (kaasun tyyppi ja paine tai sähkövirran jännite ja taajuus) vastaavat laitteen teknisiä tietoja. Laitteen tekniset tiedot on merkitty sen arvokilpeen.

 **HUOMAUTUS:** Tämä laite on suunniteltu ainoastaan ruoan valmistamiseen. Se on tarkoitettu ainoastaan sisätiloissa tapahtuvaan

kotitalouskäyttöön. Laitetta ei saa käyttää mihinkään muuhun tarkoitukseen, mukaan lukien kaupallinen käyttö tai huoneen lämmittäminen.

- Käyttäjien turvallisuus on pyritty varmistamaan kaikin mahdollisin keinoin. Koska lasinen keittotaso voi särkyä, sitä puhdistettaessa tulisi varmistaa, että lasipinta ei naarmuunnu. Älä anna keittoastioiden tai muiden esineiden pudota lasipinnalle tai iskeytyä sitä vasten.
- Varmista, ettei virtajohto vaurioidu tai joudu puristuksiin asennuksen aikana. Jos virtajohto vaurioituu, se on vaihdettava uuteen valmistajan, valtuutetun huoltoliikkeen tai asianmukaisen koulutuksen omaavan sähköasentajan toimesta.
- Pidä lapset ja lemmikkieläimet poissa laitteen läheisyydestä.

1.2 ASENNUSTA KOSKEVAT TURVALLISUUSOHJEET

- Älä käytä laitetta ennen kuin asennus on suoritettu loppuun.
- Laitteen saa asentaa vain valtuutettu sähköasentaja. Laitteen valmistaja ei ole vastuussa mistään epäpätevien henkilöiden suorittamasta virheellisestä sijoittamisesta tai asennuksesta johtuvista vahingoista.
- Kun purat laitteen pakkauksesta, varmista, ettei se ole vahingoittunut kuljetuksen aikana. Jos huomaat vikoja tai vaurioita, älä käytä laitetta vaan ota heti yhteys valtuutettuun huoltoliikkeeseen. Pakkausmateriaalit (nailon, niitit, Styrofoam jne.) voivat olla vahingollisia lapsille, ja ne tulee kerätä ja hävittää välittömästi.
- Suojaa laite haitallisilta sääolosuhteilta. Älä anna sen altistua suoralle auringonvalolle, sateelle,

lumelle, pölylle tai liialliselle kosteudelle.

- Laitteen vieressä sijaitsevien materiaalien (esim. kaapit) on kestettävä vähintään 100 °C:n lämpötiloja.
- Lieden pohjassa oleva pinta saattaa kuumentua käytön aikana, minkä vuoksi laitteen alle on asennettava suojalevy.

1.3 KÄYTÖN AIKANA

- Älä aseta laitteen päälle tai läheisyyteen syttyviä tai räjähtäviä materiaaleja, kun laite on käytössä.



Älä jätä laitetta ilman valvontaa, jos kypsennät ruokaa öljyssä tai rasvassa. Öljy tai rasva voi syttyä palamaan korkeissa lämpötiloissa. Älä koskaan yritä sammuttaa palavaa öljyä vedellä, vaan kytke laite pois päältä ja tukahduta liekit keittoastian kannella tai sammutuspeitteellä

- Aseta keittoastia aina suoraan keittoalueen keskelle, ja käännä sen varsi tai kahvat turvalliseen asentoon, jotta et osu niihin vahingossa.
- Jos laite on pidemmän aikaa käyttämättä, käännä pääkytkin pois päältä.
- Varmista, että laitteen säätönupit ovat "0" (stop) -asennossa aina, kun laitetta ei käytetä.

1.4 PUHDISTUKSEN JA HUOLLON AIKANA

- Varmista ennen puhdistus- tai huoltotoimenpiteiden aloittamista, että laite on kytketty pois päältä.
- Älä irrota säätönuppeja, kun puhdistat laitteen ohjauspaneelia.
- Jotta laite toimisi mahdollisimman tehokkaasti ja turvallisesti, suosittelemme, että siinä käytetään ainoastaan alkuperäisiä varaosia ja että korjaukset teetetään valtuutetulla huoltoedustajalla.

EU-vaatimustenmukaisuusvakuutus

 Tuotteemme ovat yhteensopivia EU:n tuotedirektiivien, päätösten ja säädösten kanssa, sekä niissä listattujen standardien kanssa.

Tämä laite on suunniteltu ainoastaan kotona tapahtuvaan ruoanlaittoon. Kaikki muu käyttö (esimerkiksi laitteen käyttö huonetilan lämmittämiseen) on vaarallista ja kiellettyä.

 Laitteen käyttöohjeet on laadittu useaa eri laitemallia varten. Saatat huomata käyttöohjeita, jotka eivät ole yhteensopivia sinun mallisi ominaisuuksien kanssa.

Laitteen hävittäminen



Tämä laitteeseen tai sen pakkaukseen kiinnitetty merkki ilmoittaa, että laitetta ei tule hävittää tavanomaisen kotitalousjätteen mukana. Sen sijaan tuote tulee toimittaa asianmukaiseen sähkölaitteiden ja -jätteen keräyspisteeseen. Kun huolehdit, että tuote hävitetään vaatimusten mukaisella tavalla, estät siitä väärän käsittelyn seurauksena ympäristöön ja/tai ihmisten terveyteen kohdistuvia haittoja. Lisätietoja tämän tuotteen kierrättämisestä saat ottamalla yhteyttä paikalliseen viranomaiseen, jätteidesi hävittämisestä vastaavaan palveluntarjoajaan tai liikkeeseen, josta tuote on ostettu.

2. ASENNUS JA KÄYTÖN VALMISTELU

VAROITUS: Laitteen saa asentaa ainoastaan valtuutettu huoltohenkilö tai koulutettu sähköasentaja. Asennus on suoritettava tämän oppaan ohjeiden ja voimassa olevien paikallisten määräysten mukaisesti.

- Väärin suoritettu asennus voi aiheuttaa haittoja ja vahinkoja. Laitteen valmistaja ei ole millään tavoin vastuussa tällaisista haitoista ja vahingoista, eivätkä ne kuulu tuotetakuun piiriin.
- Ennen kuin aloitat asennuksen, varmista, että asennuspaikan yhteydet (sähkövirran jännite ja taajuus ja/ tai kaasuyhteys ja kaasun paine) ovat yhteensopivat laitteen kanssa. Laitteeseen kytkettävien yhteyksien tekniset tiedot löydät tuotteen etiketistä.
- Asennus on suoritettava kaikkien asennuspaikassa voimassa olevien lakien, asetusten ja määräysten mukaisella tavalla (turvallisuusmääräykset, kierrätystä koskevat määräykset jne.).

Ohjeet asentajalle

Yleiset ohjeet

- Kun olet poistanut laitteen ja sen mukana toimitettavat lisävarusteet tuotepakkauksesta, varmista, ettei laite ole vahingoittunut. Jos epäilet, että laite on vahingoittunut, älä ota sitä käyttöön, vaan ota välittömästi yhteys valtuutettuun huoltohenkilöön tai koulutettuun sähköasentajaan.
- Varmista, ettei laitteen asennuspaikan lähellä ole mitään syttyviä materiaaleja, kuten verhoja, öljyä, kangasta tai muita paloherkkiä materiaaleja.
- Laitteen vieressä sijaitsevien kalusteiden ja pöytätasojen on kestettävä yli 100 °C:n lämpötiloja.
- Jos laitteen yläpuolelle asennetaan liesituuletin/-kupu tai kaappi, sen ja keittotason väliin tulee jättää riittävä turvaväli. Pienimmät sallitut turvavälit on esitetty alla.

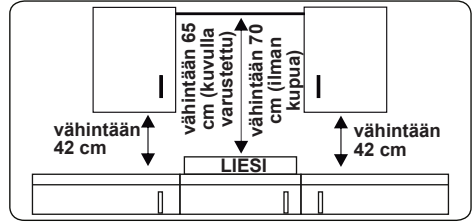

- Laitetta ei tule asentaa tiskikoneen, jääkaapin, pakastimen, pyykkikoneen tai kuivausrummun päälle.
- Jos laitteen pohjaosa jää käsien ulottuville, sen ympärille tulee asentaa tarkoituksenmukaisesta materiaalista valmistettu suojuus. Suojuksella estetään pääsy laitteen pohjaosan sisään.

2.1 LIEDEN ASENTAMINEN

Laitteen mukana toimitetaan asennussarja, johon kuuluu liimautuva tiivistenauha, kannakkeet ja ruuveja.

- Valmistele laitteelle kuvassa esitettyjen mittojen mukainen paikka. Ennen kuin asennat laitteen paikalleen, varmista, että keittotason ollessa asennettuna paikka täyttää alla esitetyt vaatimukset.

| | | | |
|---------|-----------|-------------|-----|
| B (mm) | 590 | min. A (mm) | 50 |
| T (mm) | 520 | min. C (mm) | 50 |
| H (mm) | 41 - 47,5 | min. E (mm) | 500 |
| C1 (mm) | 560 | min. F (mm) | 10 |
| C2 (mm) | 490 | G (mm) | 20 |
| D (mm) | 50 | I (mm) | 25 |
| J (mm) | 5 | | |

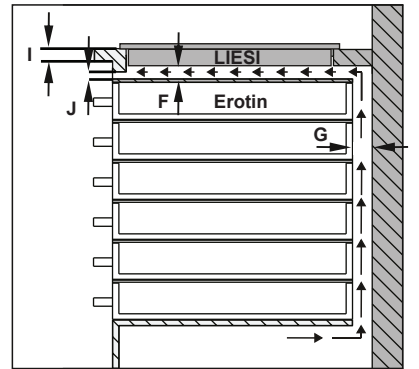
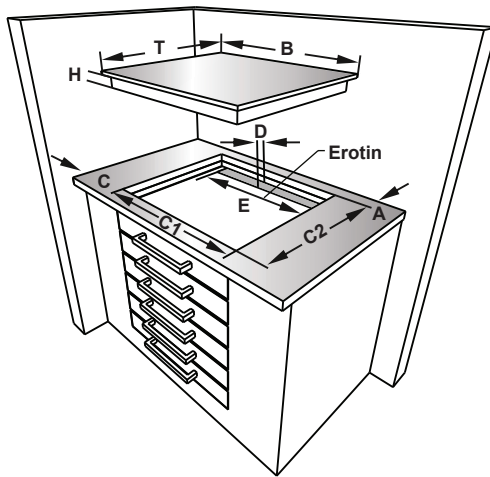
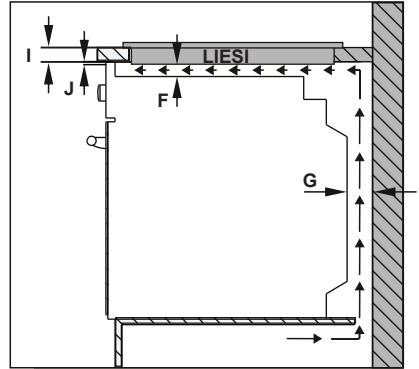
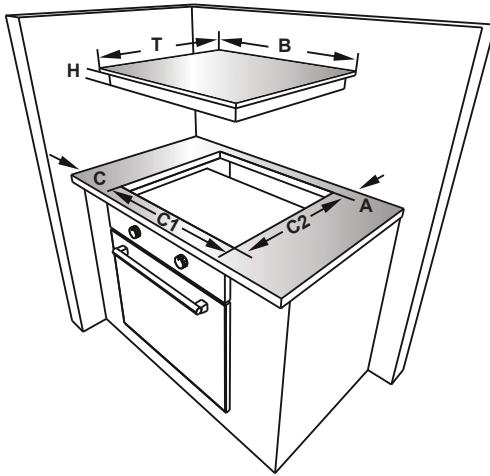

- Kiinnitä toiselta puolelta liimautuva tiivistenauha keittotason alareunan ympärille. Älä venytä nauhaa.

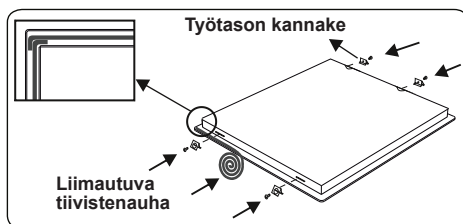

- Ruuvaa 4 työtason kannaketta laitteen sivuihin.
- Työnnä laite paikalleen.

2.2 SÄHKÖKYTKENTÄ JA TURVALLISUUS

VAROITUS: Laitteen sähkökytkentä on toteutettava valtuutetun huoltohenkilön tai pätevän sähköasentajan toimesta tämän oppaan ohjeiden ja voimassa olevien paikallisten määräysten mukaisesti.

VAROITUS: LAITE ON MAADOITETTAVA.

- Ennen laitteen kytkemistä sähkönsyöttöön on tarkastettava, että laitteen nimellisjännite (painettu laitteen tunnistekilpeen) vastaa käytettävän sähköverkon jännitettä ja että sähköverkon johdotus on riittävän tehokas laitteen nimellistehoja varten (merkintä laitteen tunnistekilvessä).
- Varmista, että asentamisen aikana käytetään eristettyjä johtoja. Virheellinen kytkentä voi vaurioittaa laitetta. Jos sähköjohto on vaurioitunut ja se täytyy vaihtaa, sen saa tehdä vain valtuutettu henkilö.
- Älä käytä sovittimia, monipistorasioita tai jatkojohtoja.
- Sähköjohto on pidettävä etäällä laitteen kuumista osista, ja sitä ei saa taivuttaa eikä puristaa. Muutoin johto voi vaurioitua ja aiheuttaa oikosulun.
- Jos laitetta ei kytketä sähköverkkoon pistokkeella, on käytettävä vikavirtasuojakytkintä (jonka kontaktiväli on vähintään 3 mm), jotta turvamääräykset täyttyvät.
- Sulakkeella varustetun kytkimen täytyy olla helposti käytettävissä, kun laite on asennettu.
- Varmista, että kaikki kytkennät on kiristetty tiukasti.
- Kiinnitä sähköjohto vedonpoistimeen ja sulje kansi.
- Liitäntäkotelon kytkentä sijaitsee liitäntäkotelon päällä.

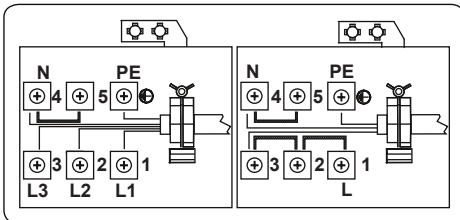

3. TUOTTEEN OMINAISUUDET



Tärkeää: Mallikohtaisissa ominaisuuksissa on eroja, ja hankkimasi tuote ei välttämättä näytä samalta kuin alla olevissa kuvissa oleva tuote.

Osat

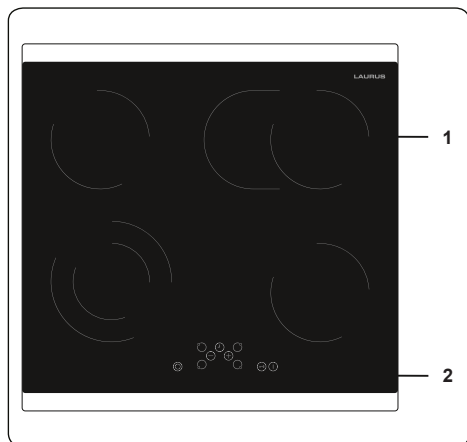

1. Keraamisen keittotason keittoalueet
2. Ohjauspaneeli

4. TUOTTEEN KÄYTTÖ

4.1 LIESITASON KÄYTTÖ

Lieden toimintoja ohjataan sähköisillä painikkeilla. Aina, kun painat jotakin painiketta, laitteesta kuuluu summeria muistuttava vahvistusääni.

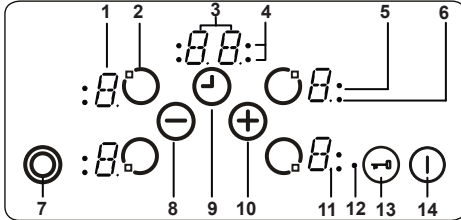

- 1- Keittoalueen näyttö
- 2- Aktivoi/deaktivoi keittoalue
- 3- Ajastinnäyttö
- 4- Ajastintoiminnon keittoalueiden merkkivalo
- 5- Kolmoisalueen merkkivalo
- 6- Kaksoisalueen merkkivalo
- 7- Kaksois-/kolmoisalueen merkkivalo
- 8- Lämpötilan asetus/lasku
- 9- Aktivoi/deaktivoi ajastin
- 10- Lämpötilan asetus/nosto
- 11- Desimaalipiste
- 12- Näppäinlukon merkkivalo
- 13- Näppäinlukko
- 14- Päällä/pois

| Käyttötilan kuvaukset | | |
|-----------------------|---------|---|
| Valmiustila | S-tila | Verkkovirta syötetään liesitason ohjaukseen, ja kaikki keittoalueen näytöt ovat pois päältä tai jälkilämmön näyttö on aktiivinen. |
| Käyttötila | B-tila | Ainakin yhdessä keittotason näytössä näkyy lämpöasetus välillä '0' ja '9'. |
| Lukitustila | VR-tila | Liesitason ohjaus on lukittu. |

Laitteen käynnistäminen ja sammuttaminen

Jos laite on valmiustilassa, se asetetaan käyttötilaan painamalla virtapainiketta ① vähintään 1 sekunnin ajan. Äänimerkki kuuluu merkiksi onnistuneesta toiminnosta. Kaikissa lämmittimissä näkyy 0, ja kaikki lämmittimien desimaalipisteet vilkkuvat (1 s päällä, 1 s pois päältä).

Jos mitään ei tapahdu 10 sekunnin kuluessa, kaikki keittoalueen näytöt sammuvat.

Jos näytöt sammuvat, keittoalue siirtyy valmiustilaan.

Jos ① painetaan yli 2 sekunnin ajan (käyttötilassa), laite sammuu ja siirtyy jälleen S-tilaan. Laite voidaan kytkeä pois päältä painamalla ① milloin tahansa, vaikka muita painikkeita painettaisiin samanaikaisesti.

Jos keittoalueelta tulee jälkilämpöä, se näkyy vastaavassa keittoalueen näytössä.

Keittolevyn valinta

Jos valitaan yksi keittolevy Aktivoi / Deaktivoi keittoalue -painikkeella ②, keittoalueen näytön desimaalipiste vilkkuu. Valitse valitun keittoalueen lämpötila väliä 1-9 säätöpainikkeilla ⊕ tai ⊖.

Painikkeita on painettava 3 sekunnin kuluessa, muuten valinta pyyhkiytyy pois ja lämpöasetuksen desimaalipiste häviää. Jos lisätoimintoa ei tapahdu 10 sekunnin kuluessa, keittoalue palaa takaisin S-tilaan.

Lämpöasetusta voidaan muuttaa koska tahansa painamalla ⊕ tai ⊖. Käytettävissä olevat asetukset ovat välillä 1-9.

Jokaisen painikkeen käytön tai näytön muutoksen yhteydessä kuuluu äänimerkki.

Kaksois- ja kolmoisalueiden kytkeminen päälle

Kaksoisalueen kytkeminen päälle

Kaksoisalueen aktivointi suoritetaan sen jälkeen, kun haluttu lämmitin on valittu painamalla ③. Äänimerkki vahvistaa toiminnon. Samaan aikaan vastaava kaksoisalueen merkkivalo syttyy. Kosketettaessa toisen kerran alue vaihtuu kaksoisalueetilaan. Se vaihtuu kaksoisalueesta pois ja takaisin.

Laajennusalue voidaan aktivoida vasta, kun keittolevyn perusalueelle on asetettu taso 1-9.

Kolmoisalueen kytkeminen päälle

Kaksois- tai kolmoisalue voidaan kytkeä päälle vain, kun keittolevyn perusalueelle on asetettu taso 1-9 ja keittolevy on valittu (tämä tarkoittaa, että piste on valaistu).

Jos ④ painetaan, kuuluu äänimerkki ja kaksoisvyöhykkeen osoitin palaa. Jos ④ painetaan vielä kerran, kuuluu toinen äänimerkki ja kolmoisalue kytketään päälle. Kolmoisalueen merkkivalo syttyy, ja kolmoisalue virrottaa.

Kun painat ④ uudelleen, keittolevyn

kolmoisalue suljetaan. Jokainen toimenpide aiheuttaa kaksois-/kolmoisalueen tilamuutoksen seuraavalla tavalla (kaksoisalue päällä, kolmoisalue päällä, kaikki laajennetut alueet pois päältä, kaksoisalue päällä, kolmoisalue päällä, kaksoisalue päällä jne...)

Tehoasetuksen tekeminen tehostustoiminnolla tai ilman

Kaikissa keittoalueissa on tehostustoiminto.

Jos tehostus on aktiivinen, keittoalue toimii suurimmalla teholla tietyn ajan riippuen valitusta lämpöasetuksesta ennen tehostuksen aktivoimista. Tämä osoitetaan vilkkuvalla kirjaimella **A** vuorotellen keittolevyn asetuksen kanssa (esim. 0,5 s **A** ja 0,5 s **9**) keittolevyn näytössä. Kun tehostusaika on päättynyt, vain lämpöasetus näkyy.

Jos lämmitintä käytetään lämmitykseen, taso 9 on valittava painamalla \ominus aloittaen tasosta 0. Kun olet asettanut lämmön tasolle 9, näytössä näkyy vuorotellen **A** ja 9. Tämä tarkoittaa, että taso 9 ja tehostus ovat nyt aktiivisia.

Tehostus voidaan kytkeä pois päältä painamalla \ominus , kunnes lämpöasetus **0** tulee näkyviin.

Jos tehostusta tarvitaan, se voidaan aktivoida painamalla \oplus . Jos lämpöasetus on asetettu tasolle 9. Näytössä vilkkuu **A/9**.

Yksittäisten keittoalueiden sammuttaminen

Keittoalue voidaan kytkeä pois päältä kolmella eri tavalla:

- Painamalla yhtä aikaa painikkeita \oplus ja \ominus
- Lämpöasetuksen laskeminen arvoon **0** painamalla \ominus -painiketta
- Käytä ajastimen sammutustoimintoa kyseisen keittoalueen kohdalla.

Painikkeiden \oplus ja \ominus samanaikainen käyttö

Kyseinen keittoalue on valittava Keittoalueen aktivointi-/deaktivointi-painikkeella \ominus , ja kyseisen keittoalueen näytön desimaalipiste vilkkuu. Keittoalue sammutetaan painamalla \oplus ja \ominus samanaikaisesti. Kuuluu äänimerkki, ja **0** tulee näkyviin asetusnäyttöön.

Jos ajastin on aktiivinen kyseisellä keittoalueella, keittoalueen näyttöön ilmestyy "**0**", ja siihen liittyvä keittoalueen ilmaisain. Ajastintoiminto ja ajastimen näyttö

sammuvat.

Jos keittoalueelta tulee jälkilämpöä, vastaavassa keittoalueen näytössä näkyy "**H**".

Lämpöasetuksen laskeminen arvoon "0" painamalla \ominus -painiketta

Keittoalue voidaan myös sammuttaa vähentämällä lämpöasetus arvoon **0**. Kun keittoalueen näytössä näkyy **0**, myös siihen liittyvä desimaalipiste sammuu.

Aktiivisen lämmittimen sammuttaminen saa lämmittimen näyttöön näkyviin paitsi luvun **0**, myös siihen liittyvän ajastimen keittoalueen merkkivalo ja ajastimen näyttö sammuvat.

Jos keittoalueelta tulee jälkilämpöä, vastaavassa keittoalueen näytössä näkyy "**H**".

Käytä ajastimen sammutustoimintoa kyseisen keittoalueen kohdalla.

Laskurin pysähtyessä nollaan ajastin pysähtyy. Vastaava keittotaso näyttää 0 keittotason näytöllä ja ajastimen näyttö näyttää **00**. Vastaava keittoalueen ajastimen merkkivalo sammuu.

Määritetty kaksinkertaisen/kolminkertaisen vyöhykkeen valinnan ilmaisain katoaa myös, jos se on aktiivinen.

Lisäksi äänimerkki kuuluu, kun ajastin pysähtyy. Minkä tahansa painikkeen koskettaminen hiljentää ajastimen.

Ajastintoiminto

Ajastin tarjoaa seuraavat ominaisuudet.

Ohjain voi käyttää kaikille keittotasolle osoitettua ajastinta ja 1 minuutin muistutus (jota ei ole määritetty keittoalueelle) samanaikaisesti.

Kaikkia ajastimia voidaan käyttää vain B-tilassa. Keittotason ajastin voidaan määrittää vain aktiiviselle keittoalueelle, joka on asetettu tasolle 1-9. Muistutusajastin on riippumaton keittotasosta.

Molempien toimintojen käyttämiseksi ajastintoiminto on aktivoitava Aktivoi ajastin / Poista ajastin -painikkeella \oplus .

Ensimmäinen kosketus \oplus keittotason aktivoinnin jälkeen ohjaa muistutusajastinta (yksikään keittoalueen merkkivalo ei vilkku, ne kaikki ovat joko päällä tai pois päältä).

Kun kosketat \oplus toisen kerran, yhdelle aktivoitusta keittotasosta määritetään ajastin. Keittoalueen merkkivalo alkaa vilkkua.

Kosketettaessa \odot uudelleen, seuraava ajastin määritetään myötöpäivään seuraavaan aktiiviseen lämmittimeen ja niin edelleen...

Minuuttimuistutus

Riippumatta siitä, onko keittotaso aktivoitu vai ei, minuuttimuistutinta voidaan käyttää painamalla \odot , jolloin **00** tulee näkyviin ja osoittaa, että ajastin on aktiivinen. Ajastinnäytön piste osoittaa, että \oplus ja \ominus voidaan nyt käyttää ajastimen arvon asettamiseen.

Minuuttiajastin voidaan valita, kun kaikki keittoalueen ilmaisimet ovat päällä tai pois päältä (yhtään keittoalueen merkkivaloa ei vilku).

Ajastimen arvo voidaan asettaa käyttämällä \oplus ja \ominus . Minuuttimuistutus alkaa laskea aikaa alaspäin, kun se on asetettu.

Muistutusta ei voida pysäyttää sammuttamalla laite tai aktivoimalla näppäinlukitustoiminto, vaan se jatkaa laskemista.

Kun on saavutettu **00**, kuuluu ajastimen äänimerkki. Äänimerkki lakkaa kuulumasta, kun painetaan mitä tahansa painiketta.

Keittolevyajastin

Keittolevyajastimet voidaan asettaa vain aktivoituille levyille (taso on asetettava välille 1-9).

Minuuttimuistutus aktivoituu, kun \odot kosketetaan ensimmäistä kertaa. Kun \odot kosketetaan toista kertaa, ajastin määritetään aktivoitulle lämmittimelle. Tätä ilmaisee vastaava keittoalueen vilkkuva merkkivalo.

Kun kosketat \odot uudelleen ensimmäisen keittolevyn ajastimen aktivoinnin jälkeen, seuraavan aktiivisen keittolevyn ajastin aktivoituu suunnassa myötöpäivään. Tätä ilmaisee vastaava keittoalueen vilkkuva merkkivalo.

Painamalla \oplus ja \ominus voit asettaa ajastimen arvon lämmittimelle.

Ensin asetetun keittolevyn ajastin ilmaistaan keittoalueen merkkivalolla.

Kun kosketat \odot uudelleen, muille aktivoituille keittolevyille voidaan määrittää enemmän ajastimia.

Ajastimen näyttö muuttuu 10 sekunnin kuluttua viimeisestä toiminnosta seuraavaksi loppuvaksi ajastimeksi. Ajastimen määrittys näkyy keittolevyn merkkivalon vilkkumisena. Käynnissä olevien ajastimien määrä ilmoitetaan

keittoalueiden merkkivaloilla.

Vaihtamalla \odot voit näyttää ajastimen arvot ajastimelle ja minuuttimuistutukselle. Tätä ilmaisee vastaava keittoalueen vilkkuva merkkivalo. Jos mikään keittoalueen merkkivalo ei vilku, minuuttiajastimen arvo näkyy ajastimen kaksinumeroisessa näytössä.

Kaikki keittolevyn ajastimet voidaan tyhjentää kytkemällä laite S-tilaan \odot . Minuuttimuistutin ei nollaudu, vaan se jatkaa laskemista,

Ajastimen tyhjentämiseksi sinun on ensin valittava ajastin Aktivoi / Deaktivoi ajastin -painikkeella, kunnes se tulee näkyviin. Arvo voidaan tyhjentää kahdella eri tavalla:

- Vähennä arvoa painamalla \ominus kunnes **00** tulee ajastinnäytölle
- Paina \oplus ja \ominus samanaikaisesti 0,5 sekunnin ajan, kunnes ajastimen näytössä näkyy **00**.

Kun saavutetaan **00**, vastaava taso asetetaan arvoon **0**. Sekä keittolevyajastimen että muistutusajastimen loppu ilmaistaan summerin äänellä, joka voidaan pysäyttää painamalla mitä tahansa painiketta.

Näppäinlukko

Näppäinlukkotoiminnolla voit kytkeä laitteen käytön ajaksi turvalliseen tilaan. Toiminnon ollessa käytössä laitteen asetuksia (esim. keittoalueiden lämpötilat) ei voi muuttaa painikkeita koskettamalla. Laitteen voi ainoastaan kytkeä pois päältä.

Lukitus kytketään päälle painamalla lukituspainike \rightarrow pohjaan 2 sekunnin ajaksi. Laite vahvistaa valinnan summeriäänellä. Kun lukitus on asetettu päälle, näppäinlukon ilmaisinvilkkuu ja lieden toiminnot lukkiutuvat.

Keittolevy voidaan lukita vain käyttötilassa (B-tila).

Jos keittolevy on lukittu, vain painiketta \odot voidaan käyttää. Kaikki muut painikkeet on lukittu. Jos jotain muuta painiketta painetaan lukitustilassa, kuuluu äänimerkki, ja näppäinlukon merkkivalo vilkkuu. Vain sammutustoiminto painikkeella \odot on mahdollinen. Jos kuitenkin sammutat laitteen, et voi käynnistää sitä uudelleen avaamatta lukitusta.

Kun olet painanut painiketta \rightarrow 2 sekuntia, näppäinlukon ilmaisinvilkkuu katoaa. Nyt keittotason ohjauksen lukitus on avattu, ja sitä voidaan käyttää normaalissa

järjestyksessä.

Lapsilukko

Lapsilukkotoimintoa käytetään laitteen lukitsemiseen monivaiheisessa prosessissa. Lapsilukko (ja lukituksen avaaminen) on käytettävissä vain S-tilassa.

Ensin on painettava (1), kunnes summeri antaa äänimerkin, ja sitten on painettava (+) ja (-) samanaikaisesti vähintään 0,5 sekunnin ajan, mutta enintään 1 sekunnin ajan. Tämän jälkeen laite voidaan lukita koskettamalla (+). Kaikissa keittoalueen näytöissä näkyy vahvistus L.

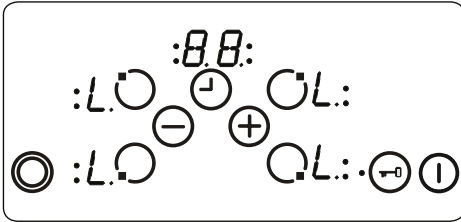

Jos minuuttiajastin on edelleen käynnissä, se jatkuu, kunnes 00 on saavutettu, ja ajastin antaa äänimerkin. Kun ajastimen valmius on vahvistettu, laite lukittu kokonaan. Mitään painikkeista ei voida käyttää niin kauan, kun laite on lukittu.

Lapsilukko voidaan deaktivoida samalla tavalla kuin se aktivoidaan. Painikkeen (1) painamisen jälkeen kuuluu äänimerkki, (+) ja (-) on painettava samanaikaisesti vähintään 0,5 sekunnin ajan, minkä jälkeen painetaan vain (-). "L" ei enää näy näytöllä vahvistukseksi lukituksen avaamisesta.

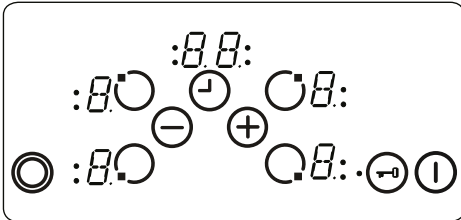

Kosketa Ohjauksen turvatoiminnot

Seuraavat turvatoiminnot ovat käytettävissä tahattoman käytön estämiseksi.

Anturin turvakatkaisu

Painikkeen valvonta estää painikkeiden ei-toivottua käyttöä. Jos yhtä tai useampaa painiketta painetaan yli 12 sekunnin ajan, kuuluu varoitusääni väärästä toiminnasta (painikkeelle asetettu astia tai muu esine, anturivika jne.), ja laite sammuu.

Turvakatkaisu aiheuttaa keittotason siirtymisen S-tilaan. F vilkkuu kaikilla levyjen näytöillä.

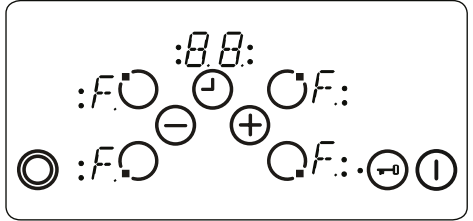

Jos jälkilämpöä on olemassa, se näkyy kaikilla muilla keittoalueen näytöillä.

Liesitaso siirtyy S-tilaan. Samalla kuuluu äänimerkki. Äänimerkki sammuu 10 minuutin kuluttua.

Jos väärää toimintoa ei ole tehty, sekä visuaaliset että äänimerkit poistuvat näytöltä.

Ylikuumentamisen aiheuttama katkaisu

Koska säätimet ovat hyvin lähellä keittoaluetta liesitason etupuolella, voi käydä niin, että anturin turvakatkaisu ei tunnista väärin asetettua keittoastiaa (painikkeen päällä), mikä lämmittää liesitason erittäin kuumaksi, jolloin lasin ja painikkeiden koskettaminen on vaarallista.

Liesitason ohjausyksikön vaurioitumisen estämiseksi säätimet seuraavat jatkuvasti lämpötilaa ja sammuvat, jos tapahtuu ylikuumentaminen.

Tämä ilmaistaan kirjaimella t keittoalueen näytössä, kunnes lämpötila laskee.

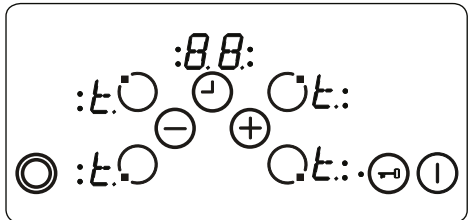

Kun lämpötila on laskenut, "t" katoaa ja liesitason ohjausyksikkö palaa takaisin S-tilaan. Tämä tarkoittaa, että käyttäjä voi aktivoida laitteen uudelleen painamalla (1).

Käyttöaikarajoitukset

Liesitason käyttöaikaa on rajoitettu. Jos keittoalueen lämpöasetusta ei ole muutettu tietyn ajan kuluessa, se sammuu automaattisesti (0 näkyy 10 sekunnin ajan. Jälkilämpöä saattaa olla olemassa).

Käyttöajan rajoitus riippuu valitusta lämpöasetuksesta.

Jos levyyn on kytketty ajastin, ajastimen näytössä näkyy **00** 10 sekunnin ajan. Tämän jälkeen ajastimen näyttö sammuu.

Kun keittoalue sammuu automaattisesti, kuten edellä on kuvattu, sitä voidaan käyttää, ja tämän lämpöasetuksen maksimikäyttöaika on käytössä.

Jälkilämpötoiminnot

Keraamisen keittotason lasipintaan varastoituu käytön aikana lämpöä, jota kutsutaan jälkilämmöksi. Laite voi laskea suunnilleen, kuinka kuuma lasi on. Jos laskettu lämpötila on yli + 60 °C, tämä näkyy vastaavassa keittolevyn näytössä. Kun keittolevy tai keittotason ohjaus on kytketty pois päältä, jälkilämmön näyttö näkyy niin kauan kuin laskettu lämpötila on > + 60 °C.

Jälkilämmön ilmaisimella on alhaisin prioriteetti ja se korvataan jokaisella muulla näyttöarvolla, myös turvakytkenän ja virhekoodin näyttämisen aikana. Kun liesitasolle syötetään jännitettä virtakatkoksen jälkeen, jälkilämmön näyttö ilmaisin vilkkuu. Jos keittotason jälkilämpö oli yli + 60 °C ennen sähkökatkoksen tapahtumista, näyttö vilkkuu, kun jälkilämpöä on jäljellä tai kunnes keittotaso valitaan toiseen toimintoon.

Vinkkejä ja vihjeitä



Tärkeää: Kun keraamista keittotasoa käytetään korkeilla tehoasetuksilla, keittoalueet saattavat kytkeytyä toistuvasti pois päältä ja takaisin päälle. Tämän syynä on turvatoiminto, jonka tarkoituksena on estää lasin ylikuumentuminen. Virran kytkeytyminen päälle ja pois päältä, kun kypsennät ruokaa korkeissa lämpötiloissa, on melko normaalia, eikä se aiheuta vahinkoa keittotasolle tai viivästyä kypsentyä.



VAROITUS:

- Älä koskaan käytä keittoalueita ilman astiaa.
- Käytä ainoastaan keittoastioita, joissa on tasainen ja riittävän paksu pohja.
- Varmista ennen astian asettamista liesitasolle, että sen pohja on kuiva.
- Varmista, että keittoastiat asetetaan oikein keittoalueen keskelle.

- Käytä keittoastioita, joiden pohja on samankokoinen kuin keittoalue, jotta energiaa ei kulu tarpeettomasti.

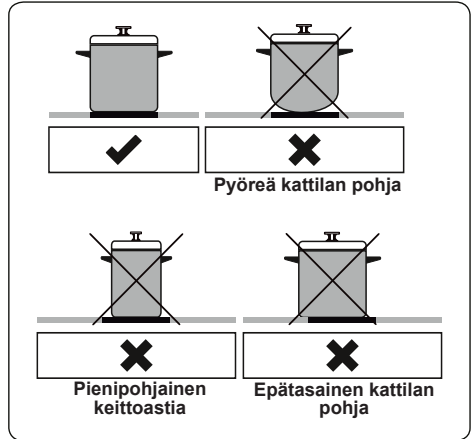

- Älä käytä keittoastioita, joiden pohja on karkea, sillä ne voivat naarmuttaa lasikeraamista pintaa.
- Jos mahdollista, käytä keittoastioissa kansia.
- Laitteen käyttäjän kosketettavissa olevat osat saattavat kuumentua käytön aikana. Pidä lapset ja lemmikkieläimet turvallisella etäisyydellä liesitasosta sen käytön aikana ja kunnes se on jäähtynyt.
- Jos liesitasossa näkyy halkeamia tai säröjä, kytke se välittömästi pois päältä ja ota yhteyttä valtuutettuun huoltoliikkeeseen.

5. PUHDISTUS JA HUOLTO

5.1 PUHDISTUS

VAROITUS: Sammuta laite ja anna sen jäähtyä ennen kuin aloitat puhdistustoimenpiteet.

Yleiset ohjeet

- Tarkista, että valitsemasi puhdistustuote/-materiaali on asianmukainen ja valmistajan suosittelema ennen sen käyttämistä.
- Älä käytä mikrohiukkasia sisältäviä puhdistusvaahjoja tai -nesteitä. Älä käytä syövyttäviä puhdistusvaahjoja, hankaavia puhdistusjauheita, karkeaa

teräsvillaa tai raskaita työkaluja, sillä ne voivat vahingoittaa laitteen pintoja.



Älä käytä mitään mikrohiukkasia sisältävää puhdistusainetta, sillä se saattaa aiheuttaa naarmuja laitteen lasi-, emaloituihin- ja maalattuihin pintoihin.

- Jos puhdistusainetta läikkyy, pyyhi se heti pois vaurioiden välttämiseksi.



Älä puhdista mitään osaa laitteesta höyrypuhdistimella.

Keraamisen lasipintojen puhdistaminen

Keraaminen lasi kestää raskaiden keittoastioiden painon, mutta ei terävän esineen aiheuttamaa iskua.

VAROITUS: Keraaminen keittotaso
- Jos keittotason pintaan tulee halkeama, sammuta laite välittömästi sähköiskun välttämiseksi. Kutsu tämän jälkeen valtuutettu korjaaja.

- Puhdista keraaminen lasipinta vaahtotai nestemäisellä puhdistusaineella. Pyyhi aine pois ja kuivaa pinta kuivalla liinalla.



Älä käytä metallipinnoille tarkoitettuja puhdistusaineita, sillä ne voivat vahingoittaa lasipintaa.

- Jos keittoastian ulkopinnoilla on matalan sulamispisteen omaavaa ainetta, se voi vahingoittaa keraamista keittotasoa. Jos kuumalle keittotasolle putoaa tinafoliota, sokeria tai sokeripitoista ruokaa, raaputa se varovasti irti keittotason pinnasta niin nopeasti kuin mahdollista. Jos tällainen aine ehtii sulamaan, se voi vahingoittaa keraamista keittotasoa. Jos aiot valmistaa hyvin sokeripitoista ruokaa, kuten hilloa, pyri käsittelemään keittotason pinta etukäteen suojaavalla aineella.
- Keittotason päälle kerääntynyt pöly tulee pyyhkiä pois kostealla liinalla.
- Keraamisessa lasissa ilmenevät värimuutokset eivät vaikuta sen rakenteeseen tai kestävyYTEEN. Tällaiset värimuutokset aiheuttaa aina jokin ulkoinen tekijä, eli ne eivät johdu materiaalissa itsessään tapahtuneista muutoksista.

Värimuutoksen voi aiheuttaa esimerkiksi jokin seuraavista:

1. Keraamiselle pinnalle on pudonnut ruokaa, jota ei ole puhdistettu pois.

2. Keraamisella pinnalla on käytetty sille sopimattomia, pintaa kuluttavia keittoastioita.

3. Pinnan puhdistamiseen on käytetty vääränlaista materiaalia.

Ruostumattomasta teräksestä valmistettujen osien puhdistus (jos mukana)

- Puhdista laitteen ruostumattomasta teräksestä valmistetut osat säännöllisesti.
- Ruostumattomasta teräksestä valmistetut osat tulee pyyhkiä ainoastaan veteen kostutetulla pehmeällä liinalla. Kuivaa osat lopuksi kuivalla liinalla.



Älä puhdista ruostumattomasta teräksestä valmistettuja osia niiden ollessa kuumia.



Älä jätä etikkaa, kahvia, maitoa, suolaa, vetäjä, sitruunaa tai tomaattimehua ruostumattomasta teräksestä valmistettujen osien päälle pitkäksi aikaa.

6. VIANETSINTÄ JA KULJETUS

6.1 VIANETSINTÄ



Jos laitteessasi on ongelma, johon ei löydy ratkaisua tästä vianetsintäosiosta, ota yhteys valtuutettuun huoltohenkilöön tai koulutettuun sähköasentajaan.

| Ongelma | Mahdollinen syy | Ratkaisu |
|---|---|---|
| Ohjauspaneelin näyttö on pimeä. Keittotaso tai -alueet eivät kytkeydy päälle. | Laitteeseen ei tule virtaa. | Tarkista laitteen virtapiirin sulake. Tarkista, onko alueellasi sähkökatkos kytkemällä päälle jokin toinen sähkölaite. |
| Liesi kytkeytyy itsestään pois päältä ja näytöissä vilkkuu kirjain F. | Laitteen ohjaimet ovat kosteat tai niiden päälle on asetettu jokin esine. | Kuivaa ohjaimet / poista esine. |
| Laite kytkeytyy pois päältä kesken käytön. | Yksi keittoalueista on ollut päällä liian pitkään. | Voit käyttää keittoaluetta uudelleen kytkemällä sen takaisin päälle. |
| Lieden ohjaimet eivät toimi ja lapsilukon LED-valo palaa. | Lapsilukko on kytketty päälle. | Kytke lapsilukko pois päältä. |

6.2 KULJETUS

Jos tuotetta tarvitsee kuljettaa, pakkaa se alkuperäiseen pakkaukseen kuljetuksen ajaksi. Noudata pakkaukseen merkittyjä kuljetusta koskevia merkintöjä. Teippaa kaikki liikkuvat osat kiinni tuotteeseen, jotta tuote ei vahingoitu kuljetuksen aikana.

Jos alkuperäinen pakkaus on hävitetty, käytä laatikkoa, joka suojaaa laitetta ja erityisesti sen ulkopintoja ulkoisilta voimilta ja iskuilta.

10812670_FI_IB

