

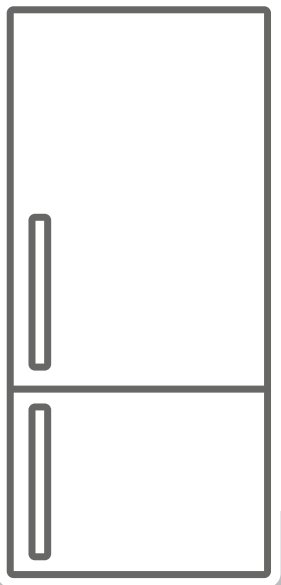





**HU Hűtőszekrény - Fagyasztó / Felhasználói kézikönyv**



## Köszönjük, hogy ezt a terméket választotta!

A felhasználó kézikönyv fontos biztonsági információkat és a készülék megfelelő működtetésére és karbantartására vonatkozó utasításokat tartalmaz.

Figyelmesen olvassa el a kézikönyvet a készülék használata előtt és tartsa meg arra az esetre, ha jövőben szüksége lenne rá.

Ikön	Típus	Jelentése
	<b>FIGYELMEZTETÉS</b>	Súlyos sérülés vagy halál kockázata
	<b>ÁRAMÜTÉS VESZÉLYE</b>	Életveszélyes feszültség
	<b>TŰZ</b>	Figyelmeztetés;Tűzveszély/gyúlékony anyagok
	<b>FIGYELEM</b>	Sérülésveszély vagy anyagi kár kockázata
	<b>FONTOS</b>	A rendszer megfelelő üzemeltetése

# TARTALOMJEGYZÉK

<b>1 BIZTONSÁGI UTASÍTÁSOK</b> .....	<b>4</b>
1.1 Általános biztonsági figyelmeztetések.....	4
1.2 Telepítési figyelmeztetések.....	8
1.3 Használat közben.....	8
<b>2 A KÉSZÜLÉK LEÍRÁSA</b> .....	<b>10</b>
2.1 Méretek.....	11
<b>3 A KÉSZÜLÉK HASZNÁLATA</b> .....	<b>12</b>
3.1 A Frost Free technológiával kapcsolatos információk.....	12
3.2 A termosztát beállítása.....	12
3.3 Hőmérséklet-beállítási figyelmeztetések.....	12
3.4 Tartozékok.....	13
3.4.1 Jégkockatartó ( <i>bizonyos modelleknél</i> ).....	<b>13</b>
3.4.2 Palacktartó ( <i>bizonyos modelleknél</i> ).....	<b>13</b>
3.4.3 Frissentartó nyílás ( <i>bizonyos modelleknél</i> ).....	<b>13</b>
3.4.4 Állítható ajtópolc ( <i>bizonyos modelleknél</i> ).....	<b>14</b>
3.4.5 Maxi-friss tartósító ( <i>bizonyos modelleknél</i> ).....	14
<b>4 AZ ÉLELMISZER TÁROLÁSA</b> .....	<b>14</b>
4.1 A hűtőrekesz.....	14
4.2 A fagyasztórekesz.....	16
<b>5 TISZTÍTÁS ÉS KARBANTARTÁS</b> .....	<b>18</b>
5.1 Leolvasztás.....	19
<b>6 SZÁLLÍTÁS ÉS ELHELYEZÉS</b> .....	<b>19</b>
6.1 Szállítás és áthelyezés.....	19
<b>7 A VEVŐSZOLGÁLAT FELKERESÉSE ELŐTT</b> .....	<b>19</b>
<b>8 ENERGIATAKARÉKOSSÁGI TIPPEK</b> .....	<b>21</b>
<b>9 MŰSZAKI ADATOK</b> .....	<b>21</b>
<b>10 INFORMÁCIÓK TESZTELŐ INTÉZETEK SZÁMÁRA</b> .....	<b>21</b>
<b>11 ÜGYFÉLSZOLGÁLAT ÉS SZERVIZ</b> .....	<b>21</b>

# 1 BIZTONSÁGI UTASÍTÁSOK

## 1.1 Általános biztonsági figyelmeztetések

**Figyelmesen olvassa el ezt a felhasználói kézikönyvet.**

**⚠ FIGYELMEZTETÉS:** Mindig hagyja szabadon a készülék borításán vagy a beépített szerkezetben található szellőzőnyílásokat

**⚠ FIGYELMEZTETÉS:** A gyártó által javasolt eszközökön kívül más mechanikus eszközöket ne használjon a kioldozási folyamat felgyorsítására.

**⚠ FIGYELMEZTETÉS:** A gyártó által javasolt készülékeken kívül más elektromos készüléket ne használjon a hűtőszekrény ételtároló rekeszeiben.

**⚠ FIGYELMEZTETÉS:** Ügyeljen arra, hogy a készülék hűtőköre ne sérüljön.

**⚠ FIGYELMEZTETÉS:** A készülék elhelyezésekor ügyeljen arra, hogy a tápkábel nem akad el sehol és nem sérül meg.

**⚠ FIGYELMEZTETÉS:** Ne helyezzen többaljzatú elosztót vagy hordozható tápegységet a készülék hátsó falához.

**⚠ FIGYELMEZTETÉS:** A készülék instabilitásából eredő veszélyek elkerülése érdekében rögzítse azt az utasításoknak megfelelően.

**⚠** Ha a készülék R600a hűtőközeget használ (erről a típustáblán tájékozódhat), legyen óvatos a szállítás és a beszerelés során, hogy elkerülje a készülék

hűtőelemeinek sérülését. Annak ellenére, hogy az R600a környezetbarát és természetes gáz, ugyanakkor robbanásveszélyes is. Ha a hűtőelemek sérülése miatt szivárgást tapasztalna, távolítsa el a hűtőszekrényt nyílt láng, illetve hőforrások közeléből és szellőztesse néhány percig a helyiséget, ahol a készülék található.

- Ügyeljen arra, hogy a hűtőszekrény szállítása és elhelyezése során ne sérüljön meg a hűtőgázkör.
- Ne tároljon a készülékben robbanásveszélyes anyagokat, például gyúlékony hajtógázzal működő aeroszolókat.
- A készülék csak háztartásbeli és otthoni környezetekben használható, például:
  - üzletek, irodák és munkahelyek dolgozóinak kialakított konyhák
  - tanyaházak, valamint hotelek, motelek és egyéb lakókörnyezetek.
  - panzió típusú környezetek;
  - ételmezési és hasonló nem kereskedelmi környezetek.
- Ha az aljzat nem megfelelő a hűtőszekrény csatlakozójához, azt a veszélyek elkerülése érdekében a gyártóval, szerviztechnikussal vagy hasonlóan képzett személlyel kell kicseréltetni.
- A hűtőszekrény tápkábele speciális földelt csatlakozóval van ellátva. A dugvillát 16 amperes földelt aljzatba kell csatlakoztatni. Ha nem

rendelkezik ilyen aljzattal, hívjon szakembert és szereltesse be egyet.

- A 8 évnél idősebb gyerekek és azok a személyek, akik korlátozott fizikai, érzékelő és illetve szellemi képességekkel rendelkeznek, illetve hiányában vannak a megfelelő tapasztalatoknak és ismereteknek, csak felügyelet mellett vagy a készülék használatára és az azzal járó veszélyekre vonatkozó utasítások ismeretében használhatják a készüléket. A gyerekek nem játszhatnak a készülékkel. A gyermekek felügyelet nélkül nem végezhetnek tisztítást és karbantartást.
- 3 és 8 év közötti gyermekek be- és kipakolhatnak a hűtőszekrényből. Gyermekek nem takaríthatják és nem végezhetnek karbantartási munkákat a készüléken. Kisgyermekek (0-3 éves korig) nem használhatják a készüléket. Fiatal gyermekek (3-8 éves korig) kizárólag folyamatos felügyelet mellett használhatják a készüléket. Idősebb gyermekek (8-14 éves korig) és kiszolgáltatott felnőttek megfelelő felügyelet mellett vagy a használati utasítás ismertetése után használhatják a készüléket. Rendkívül kiszolgáltatott emberek kizárólag folyamatos felügyelet mellett használhatják a készüléket.
- Ha a tápkábel megsérült, azt a veszélyek elkerülése érdekében a gyártóval, illetékes szerviztechnikussal vagy hasonlóan képzett személlyel kell kicseréltetni.

- A készülék 2000 métert meghaladó magasságon nem használható.

### **Az élelmiszerek szennyeződésének elkerülése érdekében tartsa be az alábbi utasításokat:**

- az ajtó huzamosabb ideig történő nyitva hagyása jelentős hőmérséklet-növekedést eredményezhet a készülék rekeszeiben.
- rendszeresen tisztítsa az elérhető vízelvezető rendszereket és azokat a felületeket, amelyekre élelmiszert helyez
- nyers húst és halat a hűtőszekrény megfelelő rekeszeiben tároljon, hogy ne érintkezessen más élelmiszerekkel és ne csöpögjön azokba.
- a két csillaggal jelölt fagyasztórekeszek előfagyasztott ételek tárolására, fagylalt készítésére és tárolására, valamint jégkocka készítésére alkalmasak.
- az egy, kettő és három csillaggal jelzett rekeszek egyike sem alkalmas friss élelmiszerek fagyasztására.
- ha a hűtőszekrényt hosszabb ideig nem használja, kapcsolja ki, olvassza le, tisztítsa ki, szárítsa meg és hagyja az ajtót nyitva, ezzel elkerülheti a penész kialakulását a hűtő belsejében.

## 1.2 Telepítési figyelmeztetések

A hűtő-fagyasztó első alkalommal történő használata előtt, kérjük, ügyeljen az alábbi pontokra:

- A hűtő-fagyasztó üzemi feszültsége 220-240 V 50 Hz-es frekvencián.
- A tápkábelnek a beszerelést követően is elérhetőnek kell lennie.
- A hűtő-fagyasztó első üzembe helyezéskor szokatlan szagot bocsáthat ki. Ez teljesen normális és a hűtő-fagyasztó lehűlésekor ez a szag el fog tűnni.
- A hűtő-fagyasztó hálózatba történő csatlakozása előtt ellenőrizze, hogy adattáblán található adatok (feszültség és kapcsolat terhelés) megegyezik-e a hálózati értékekkel. Ha kétségei merülnének fel, forduljon egy szakképzett villanyszerelőhöz.
- Megfelelő földeléssel ellátott csatlakozóaljzatba helyezze a csatlakozót. Amennyiben a csatlakozóaljzat nem földelt vagy a villásdugó nem illeszthető a csatlakozóaljzatba, javasoljuk, hogy hívjon szakképzett villanyszerelőt.
- A készüléket megfelelően beszerelt, biztosítókkal rendelkező csatlakozóaljzatba kell csatlakoztatni. Az üzemeltetési pontnál az áramellátásnak (váltakozó áram) és a feszültségnek meg kell egyeznie a készülék adattábláján találhatóval (az adattábla a készülék belsejében, bal oldalt található).
- A földelés nélküli használatból eredő károkért nem vállalunk felelősséget.
- Olyan helyre helyezze a készüléket, ahol nincs közvetlen napsütésnek kitéve.
- A készüléket semmilyen körülmények között sem szabad kültéren használni és esőnek kitenni.
- A készülék legalább 50 cm távolságra legyen a tűzhelyektől, gázsütőktől és radiátoroktól, és legalább 5 cm távolságra a villanysütőktől.
- Ha a készülék fagyasztó mellé helyezi el, hagyjon legalább 2 cm helyet a

készülékek között, hogy megelőzze a külső felületek bepárasodását.

- Ne tegyen szövetanyagot a hűtő-fagyasztó tetejére és ne borítsa be vele a készüléket. Ezzel befolyásolja a hűtő-fagyasztó teljesítményét.
- A készülék felett legalább 150 mm-es távolságot kell hagyni. Ne helyezzen semmit a készülék tetejére.
- Ne rakjon nehéz tárgyakat a készülékre.
- Használat előtt tisztítsa meg alaposan a készüléket (lásd: Tisztítás és karbantartás).
- A hűtő-fagyasztó használata előtt minden tartozékot törölgessen át szódabikarbónás meleg vízzel. Ezután törölje át tiszta vizes ruhával és hagyja megszáradni. Helyezzen vissza minden tartozékot a hűtőbe, fagyasztóba tisztítás után.
- Konyhai szekrénybe történő telepítés esetén kövesse a telepítési útmutató lépéseit. A termék kizárólag megfelelő konyhaszekrényekben való használatra való.

## 1.3 Használat közben

- Ne csatlakoztassa a hűtő-fagyasztót az elektromos hálózathoz hosszabbító segítségével.
- A sérült, elhasználódott vagy régi dugvillákat ne használja.
- Ügyeljen arra, hogy ne húzza, ne hajítsa meg és ne károsítsa a tápkábelt.
- Ne használjon elektromos átalakítót.
- A terméket úgy tervezték, hogy felnőttek használhassák. Ne engedje, hogy a gyermekek játsszanak a készülékkel vagy az ajtón csimpaszkodjanak.
- Soha ne érintse meg a tápkábelt/dugvillát nedves kézzel. Ezzel rövidzárlatot okozhat vagy áramütést szenvedhet.
- Ne helyezzen üvegpalackot vagy fémdobozt a jégkockakészítő rekeszbe, mert azok felrobbanhatnak, ha a tartalmuk megfagy.
- Soha ne tegyen robbanékony vagy gyúlékony anyagot a hűtőszekrénybe.



Magas alkoholtartalmú italokat függőlegesen helyezzen a hűtőrekeszbe és győződjön meg róla, hogy rendesen rácsavarta a kupakot.

- Amikor jeget vesz ki a jégkockakészítő rekeszből, ne érjen közvetlenül a jéghez. A jég megsértheti és/vagy megvághatja a kezét.
- Nedves kézzel soha ne fogja meg a fagyasztott termékeket. Ne fogyasszon jégkrémet vagy jégkockát közvetlenül azután, hogy kivette volna őket a jégkészítő rekeszből.
- Ne fagyasszon le már egyszer felengedett terméket. mivel egészségügyi problémákat, például ételmérgezést okozhat.

### Régi és meghibásodott hűtőszekrények

- Ha a hűtőszekrény vagy fagyasztó zárral van felszerelve, a leselejtezés előtt törje le vagy távolítsa el azt, mivel a gyerekek beszorulhatnak a készülék belsejébe, ami balesethez vezethet.
- A régi hűtők és fagyasztók szigetelő anyagokat és CFC-t tartalmazó hűtőközeget tartalmaznak. Éppen ezért a már nem használt hűtők leselejtezésekor ügyeljen a környezetre.

### CE Megfelelőségi nyilatkozat

Kijelentjük, hogy termékeink megfelelnek a vonatkozó európai rendeleteknek, határozatoknak és előírásoknak, valamint a hivatkozott szabványokban előírt követelményeknek.

### Régi készülékek leselejtezése

A terméken vagy annak csomagolásán található szimbólum arra utal, hogy a terméket nem lehet háztartási hulladékként kezelni. Helyette a legközelebbi gyűjtőpontra kell szállítani elektromos és elektronikai készülékek újrahasznosítása céljából. Ha ügyel arra, hogy ez a termék megfelelő körülmények között kerüljön leselejtezésre, azzal Ön a környezetre és az emberi egészségre gyakorolt számos negatív következményt segít megelőzni, amely a termék nem



megfelelő leselejtezése miatt megtörtént volna. A terméke újrahasznosításával kapcsolatos bővebb információért forduljon a helyi önkormányzathoz, a háztartási hulladékelszállítóhoz vagy ahhoz az üzlethez, amelyben megvásárolta ezt a terméket.

### Csomagolás és a környezet

A csomagolóanyagok megvédik a készüléket a szállítás közbeni esetleges sérülésektől. A csomagolóanyagok mivel újrahasznosíthatók, ezért környezetbarátak. Az újrahasznosított anyagok használatával csökkenthető a nyersanyag-fogyasztás, ebből kifolyólag pedig a hulladéktermelés is.



### Megjegyzések:

- A készülék telepítése és használata előtt figyelmesen olvassa el a használati útmutatót. A helytelen használatból eredő károkért nem vállalunk felelősséget.
- Tartson be a készüléken és a használati útmutatóban található minden utasítást, és őrizze meg az útmutatót a későbbiekre.
- A készülék otthoni használatra készült, és azt csak a házban, a meghatározott célokra szabad felhasználni. Kereskedelmi felhasználásra nem alkalmas. Az ilyen felhasználás érvényteleníti a garanciát és a vállalatunk nem vállal felelősséget a felmerülő károkért.
- A készüléket beltéri használatra terveztük és csak élelmiszerek hűtésére/tárolására használható. Nem alkalmas kereskedelmi felhasználásra és/vagy élelmiszereken kívül egyéb anyagok tárolására. Vállalatunk nem vonható felelősségre a készülék nem megfelelő használatából adódó károkért.

## 2 A KÉSZÜLÉK LEÍRÁSA

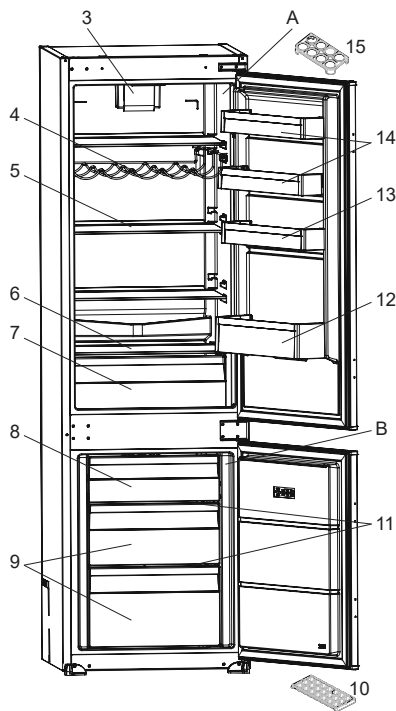
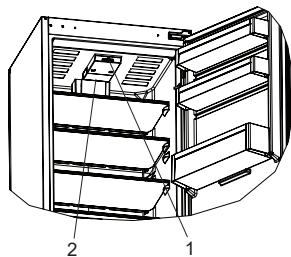

 A fentiek csupán a készülék egyes részeinek bemutatására szolgálnak. Az adott modell függvényében a részegységek eltérőek lehetnek.

A) Hűtőrekesz

B) Fagyasztórekesz

1) Termosztát forgatógomb

2) Lámpabúra

3) Turbóventilátor\*

4) Bortartó\*

5) Hűtőpolcok

6) Frissentartórekesz-fedél

7) Frissentartó rekesz

8) Fagyasztó felső billenőfedele/fiók

9) Fagyasztófiókok

10) Jégkockatartó

11) Fagyasztó üvegpolcok\*

12) Palacktartó polc

13) Állítható ajtópolc\*/Ajtópolc

14) Ajtópolcok

15) Tojástartó

\* (Bizonyos modelleknél)

### Általános megjegyzések:

**Friss élelmiszerek tárolására alkalmas rekesz (hűtőszekrény):** A leghatékonyabb energiamegtakarítás a készülék alján található fiókok és az egyenletesen elosztott polcok elhelyezésével biztosítható. Az ajtó belső oldalán található rekeszek nincsenek hatással az energiatakarékosságra.

**Fagyasztórekesz (Fagyasztó):** A leghatékonyabb energiafogyasztás elérése akkor garantált, ha a fiókok és tárolórekeszek a helyükön vannak.

## 2.1 Méretek

\*1770 - 1778 felső fémburkolathoz

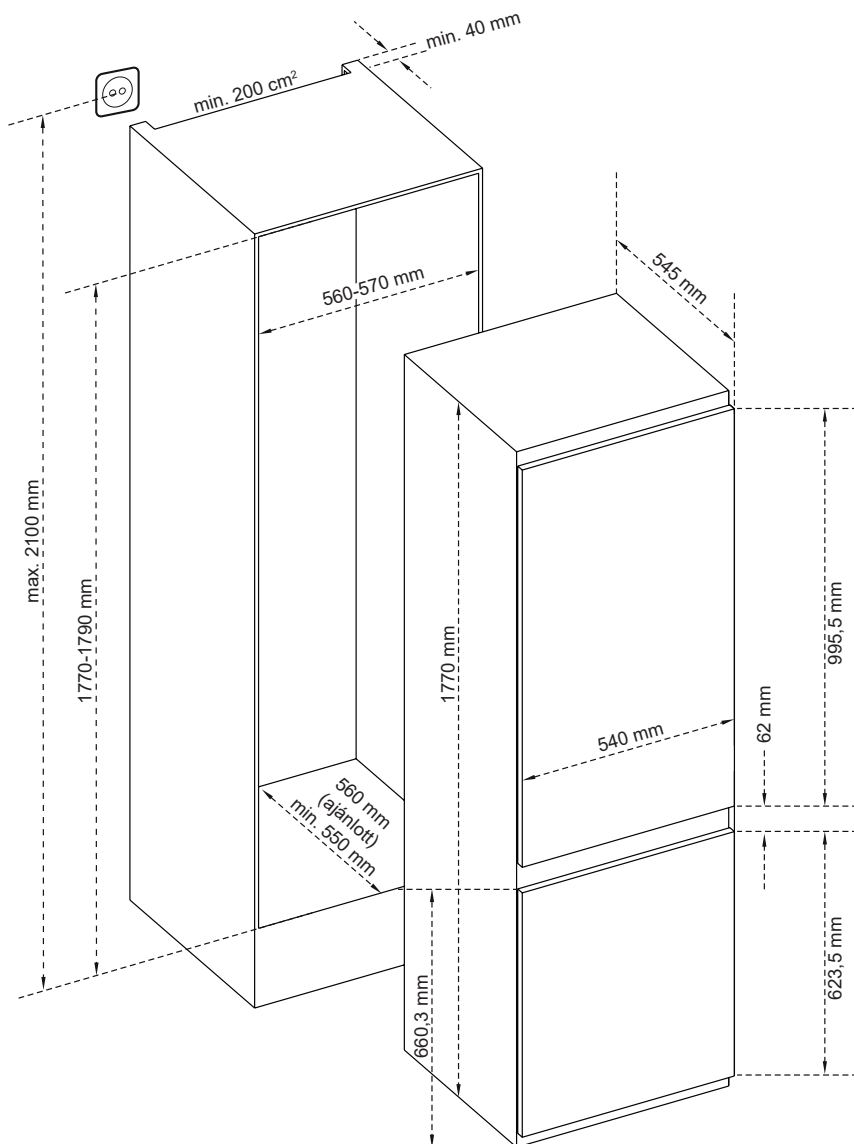

## 3 A KÉSZÜLÉK HASZNÁLATA

### 3.1 A Frost Free technológiával kapcsolatos információk

Az Frost Free technológiával rendelkező hűtőszekrények a statikus hűtőktől eltérő operációs rendszerrel működnek.

A normál (statikus) hűtők esetében az ajtónyitások nyomán bejutó nedvesség, valamint az élelmiszerek nedvességtartalma jéglerakódáshoz vezet a fagyasztórekeszben. A fagyasztórekeszben lévő fagyások és jég leolvasztáshoz időnként kapcsolja ki a hűtőszekrényt, és a fagyasztott élelmiszert tegye egy hűtött tárolóba, majd távolítsa el fagyasztórekeszben összegyűlt jeget.

A No-Frost hűtőszekrényekkel egészen más a helyzet. Egy beépített hűtőventilátor egyenletesen juttat száraz, hideg levegőt a hűtő- és fagyasztórekeszbe. A hideg levegő egyenletesen szétterjed a polcok között ezzel biztosítva az élelmiszerek kiegyenlített lehűtését, egyben megakadályozva a nedvesség és jegesedés kialakulását.

Így a No-Frost hűtőszekrény óriási kapacitása és stílusos megjelenése mellett egyszerű használatot tesz lehetővé.

### 3.2 A termosztát beállítása

A termosztát automatikusan szabályozza a hűtő- és fagyasztórekeszek belső hőmérsékletét. A hűtőszekrény hőmérsékletét a szabályozó nagyobb számra történő forgatásával tudja beállítani; 1-ről 3-re, 1-ről 5-re vagy SF-re (A termosztáton lévő maximális szám modelltől függ.)

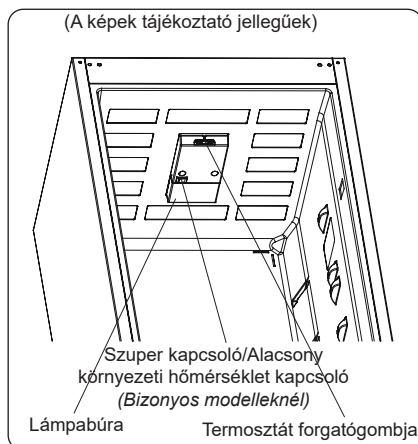

### A termosztát beállítása:

**1-2** : Az élelmiszerek fagyasztórekeszben történő rövid távú tárolására.

**3-4** : Az élelmiszer fagyasztórekeszben való hosszabb idejű tárolásához..

**5 – MAX** : Friss élelmiszer fagyasztásához.

A készülék hosszabb ideig fog működni. Amikor az élelmiszerek teljesen megfagytak, állítsa vissza a termosztátot az eredeti állásába.

### 3.3 Hőmérséklet-beállítási figyelmeztetések

- A készüléket és a szabványokban meghatározott külső hőmérsékleti tartományokra való használatra tervezték az információs címken feltüntetett klímaosztálynak megfelelően. Nem ajánlott a hűtőszekrényt olyan környezetben működtetni, amely a megszabott hőmérséklet-tartományokon kívül esik. Ezzel csökken a készülék hűtési hatékonysága.
- A hőmérséklet beállításokat annak megfelelően kell elvégezni, hogy az ajtó milyen gyakran van kinyitva, a készülék belsejében mennyi élelmiszer van és a milyen a környezeti hőmérséklet a készülék használatának helyszínén.
- A készülék első alkalommal történő bekapcsolásakor az üzemi hőmérséklet elérése érdekében üzemeltesse 24 órán keresztül. Ez idő alatt, de nyissa

ki az ajtót és ne tároljon benne nagy mennyiségű élelmiszert.

- Amikor kihúzza és újra csatlakoztatja a készüléket, illetve áramszünet esetén egy 5 perces késleltető funkció aktiválódik a kompresszorban keletkező károk elkerülése érdekében. 5 perc elteltével a készülék normálisan kezd működni.

### **Éghajlati kategóriák és jelentésük.**

**T (trópusi):** Ezt a hűtőberendezést 16 °C és 43 °C közti környezeti hőmérsékleten való használatra tervezték.

**ST (szubtrópusi):** Ezt a hűtőberendezést 16 °C és 38 °C közti környezeti hőmérsékleten való használatra tervezték.

**N (mérsékelt):** Ezt a hűtőberendezést 16 °C és 32 °C közti környezeti hőmérsékleten való használatra tervezték.

**SN (kiterjesztett mérsékelt):** Ezt a hűtőberendezést 10 °C és 32 °C közti környezeti hőmérsékleten való használatra tervezték.

### **Fontos beszerelési utasítások**

A készüléket úgy tervezték, hogy nehéz éghajlati viszonyok között is működjön és 'Freezer Shield' technológiával látták el, amely biztosítja, hogy a fagyasztott élelmiszer a fagyasztóban ne olvadjon fel még akkor sem, ha a környezeti hőmérséklet mindössze -15 °C. Így ezután fűtetlen helyiségben is telepítheti a készüléket anélkül, hogy aggódnia kellene amiatt, hogy a fagyasztott élelmiszerek megromlanak a fagyasztóban. Amikor a környezeti hőmérséklet visszatér a normál értékre, folytathatja a készülék szokásos módon történő használatát.

### **Turbó ventilátor (bizonyos modelleknél)**

Ne takarja le a légbeömlő és -kiömlő nyílást, ha élelmiszert tárol, mert az akadályozza a turbó ventilátor által biztosított levegőkeringetést.

## **3.4 Tartozékok**

**A tartozékokról szóló fejezetben található ábrák és leírások a készülék modelljétől függően eltérőek lehetnek.**

### **3.4.1 Jégkockatartó (bizonyos modelleknél)**

- Töltse fel a jégartartó tálcát vízzel és helyezze azt a fagyasztóba.
- Amint a víz teljesen megfagyott, a tálca az alábbiakban bemutatott módon elcsavarható és kiesnek a jégkockák.

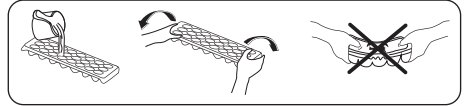

### **3.4.2 Palacktartó (bizonyos modelleknél)**

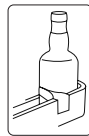

A palackok kicsúszásának vagy kiesésének megakadályozására használhatja a palacktartót.

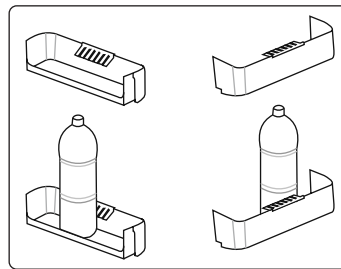

### **3.4.3 Frissentartó nyílás (bizonyos modelleknél)**

(A képek tájékoztató jellegűek)

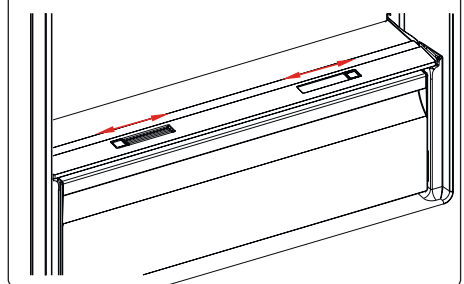

vagy

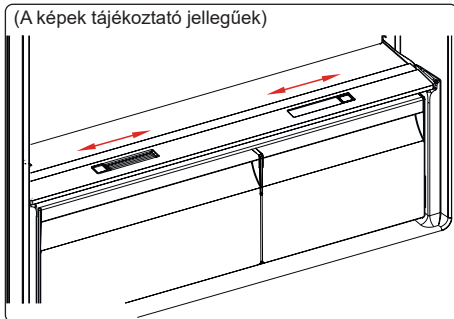

Amikor a frissentartó rekesz tele van, ki kell nyitni a frissentartó rekesz elején lévő frissentartó nyílást. A nyíláson keresztül levegő jut a rekeszbe és szinten tartja a páratartalmat, ezzel növelve a rekeszben található élelmiszerek tartósságát.

A polc mögött található nyílást ki kell nyitni, ha páralecsapódást lát az üvegpolcon.

### 3.4.4 Állítható ajtópolc (bizonyos modelleknél)

Hat különböző magasság-beállítás érhető el, hogy elérhetővé váljon szükséges hely az állítható ajtópolchoz.

Az állítható ajtópolc pozíciójának megváltoztatásához;

Tartsa meg a polc alját és húzza az ajtópolc oldalán található gombokat a nyíl irányába.

(1. ábra)

Helyezze az ajtópolcot a fel-le mozgatóval a kívánt magasságba.

Ha az ajtópolc a kívánt helyzetben van, engedje el az ajtópolc oldalán

található gombokat (2. ábra). Az ajtópolc elengedéséhez mozgassa fel-le és győződjön meg róla, hogy az ajtópolc rögzítve van.

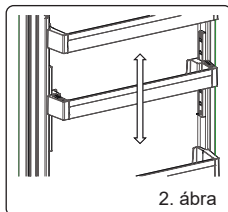
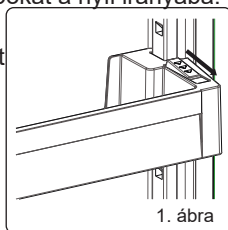

### Megjegyzés:

Mielőtt mozgatná a teherrel megrakott polcot, támassza meg a polc alját. Máskülönben az ajtópolc a ráhelyezett tömeg miatt kieshet a sínekből. Ez pedig az ajtópolc

vagy a sínek sérüléséhez vezethet.

### 3.4.5 Maxi-friss tartósító (bizonyos modelleknél)

A Maxi-friss tartósító technológia segít eltávolítani az etilén gázt (a friss élelmiszerekből természetes módon kipárolgó szerves vegyület) és a zöldségtartóból a kellemetlen szagokat.

Így az élelmiszer hosszabb ideig friss marad.

- A Maxi-friss tartósítót évente egyszer tisztítani kell. A szűrőt 2 óráig 65 °C-os sütőbe kell helyezni.
- A szűrő tisztításához távolítsa el a szűrődoboz hátsó burkolatát úgy, hogy meghúzza a nyílknak megfelelő irányba.
- A szűrőt nem szabad vízzel vagy bármilyen mosószerrel mosni.

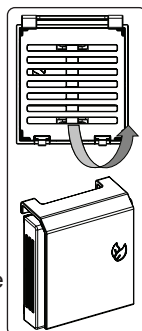

(A képek tájékoztató jellegűek)

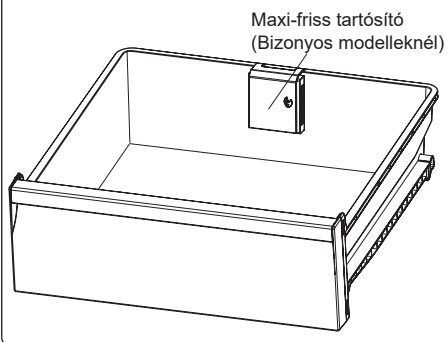

## 4 AZ ÉLELMISZER TÁROLÁSA

### 4.1 A hűtőrekesz

- A páratartalom csökkentése és az ebből fakadó jégképződés elkerülése érdekében soha ne tegye a folyadékokat lezártan edényben a hűtőszekrénybe. A fagy leginkább a párologtató leghidegebb részein hajlamos összpontosulni, és készüléke idővel egyre gyakoribb leolvasztást igényel.
- Az elkészített ételleket mindig lefedve

tárolja a hűtőben. Ne helyezzen meleg ételt a hűtőbe. Csak azután helyezze a hűtőbe őket, miután kihűltek, máskülönben a hűtő belső páratartalma/hőmérséklete megnő, ezzel pedig csökken a hűtő hatékonysága.

- Ügyeljen arra, hogy semmi sem ér közvetlenül a készülék hátsó falához, mert jég halmozódhat fel és a csomagolás a falhoz ragadhat. Ne nyitogassa gyakran a hűtő ajtaját.
  - Azt javasoljuk, hogy a húst és megisztított halakat lazán csomagolva az üvegpolcon tárolja közvetlenül a zöldséges rekesz felett, ahol hűvösebb a levegő, mert itt a legjobbak a tárolási feltételek.
  - A gyümölcsöket és zöldségeket lazán egymásra téve a frissentartó rekeszben tároljon.
  - A gyümölcsök és zöldségek külön-külön történő tárolása segít megelőzni, hogy a etilénérzékeny zöldségek (zöld saláták, brokkoli, sárgarépa, stb.) elkezdjenek rohadni az etilént kibocsátó gyümölcsök (banán, őszibarack, sárgabarack, füge, stb.) mellett.
  - Ne tegyen nedves zöldségeket a hűtőbe.
  - Valamennyi élelmiszer tárolási időtartama az élelmiszer kezdeti minőségétől és a hűtőben történő tárolás előtti zavartalan hűtési ciklustól függ.
  - A húsból kiszivárgó lé beszennyezheti a többi élelmiszer hűtőbe. Csomagolja be a húsarukat és tisztítsa le a kifolyt levét a polcokról.
  - Ne tegyen élelmiszert a légbefúvás útjába.
  - A csomagolt élelmiszereket javasolt lejárati idejük előtt fogyassza el.
- Ügyeljen arra, hogy az élelmiszer ne érintkezzen a hőmérséklet-érzékelővel, amely a hűtőrekeszben található, ezzel biztosítva, hogy a hűtőrekesz folyamatosan optimális hőmérsékleten üzemel.
- Általános üzemelési körülmények között elegendő a hűtőszekrény hőmérsékleti beállítását +4 °C-ra állítani.

- A hűtőrekesz hőmérsékletének 0-8 °C között kell lennie, a friss élelmiszerek 0 °C alatt jegesednek vagy elrohadnak, míg 8 °C felett baktériumok lephetik el őket és megromolhatnak.
- Ne tegyen forró ételt a hűtőszekrénybe. Várja meg, amíg kihűl az étel. A forró ételek megnövelik a hűtőszekrény hőmérsékletét és ételmérgezést okozhatnak, valamint ételek romlásához vezethetnek.
- A húsokat, halakat, stb. a készülék hűtőrekeszében, míg a zöldségeket a zöldségeknek fenntartott rekeszben (ha elérhető) tárolja,
- A keresztszennyeződés elkerülése érdekében, a húsarukat és gyümölcsöket, valamint zöldségeket ne tároljon együtt.
- Az ételeket zárolt tárolóban helyezze a hűtőszekrénybe vagy takarja le őket valamivel a nedvesség és kellemetlen szagok megakadályozása érdekében.

Az alábbi táblázat gyors útmutatásul szolgál azzal kapcsolatban, hogy lehet leghatékonyabban tárolni a főbb élelmiszerfajtákat a hűtőrekeszében.

Élelmiszer	Maximális tárolási idő	Hogyan és hol érdemes tárolni
Zöldségek és gyümölcsök	1 hét	Zöldséges láda
Hús és hal	2 - 3 nap	Csomagolja műanyag fóliába, tasakba vagy hústarolóba, majd helyezze az üvegpolcra.
Friss sajt	3 - 4 nap	A megjelölt ajtópolcon
Vaj és margarin	1 hét	A megjelölt ajtópolcon
Palackozott termékek, pl.: tej és joghurt	A gyártó által ajánlott lejárati időig	A megjelölt ajtópolcon
Tojások	1 hónap	A megjelölt tojástartó polcon
Főtt étel	2 nap	Bármelyik polcon

## MEGJEGYZÉS:



Burgonyát, hagymát és fokhagymát ne tároljon a hűtőszekrényben.

### 4.2 A fagyasztórekesz

- A fagyasztó fagyasztott ételek tárolására, friss élelmiszerek fagyasztására és jégkockakészítésre alkalmas.
- A folyékony ételt műanyag csészékben kell lefagyasztani, az egyéb ételeket pedig műanyag fóliában vagy tasakban. Friss étel lefagyasztásához: megfelelően csomagolja be és zárja le a friss ételt, azaz a csomagolás legyen légmentes és ne szivárogon. Erre ideálisak a speciális fagyasztótasakok, az alufóliás polietilén tasakok és a műanyag tárolóedények.
- Ne tároljon friss élelmiszert fagyasztott élelmiszer mellé, mert ki tudja olvasztani a fagyasztott élelmiszert.
- Friss élelmiszerek lefagyasztása előtt, adagolja ki egyszerre elfogyasztható adagokba.
- A kiolvadt ételek kiolvasztást követően rövid időn belül fogyassza el
- Mindig tartsa be a csomagoláson található gyártó utasításokat fagyasztott élelmiszer tárolásakor. Ha nincs megadva semmilyen információ az élelmiszert ne tárolja a vásárlástól számított 3 hónapnál tovább.
- Amikor fagyasztott élelmiszert vásárol, győződjön meg arról, hogy megfelelő körülmények közt történt-e a fagyasztása, valamint nincs-e megsérülve a csomagolás.
- A fagyasztott élelmiszereket arra alkalmas rekeszekben kell szállítani és amilyen gyorsan csak lehet, fagyasztóba kell őket tenni.
- Ne vásároljon olyan fagyasztott élelmiszert, amelynek a csomagolásán páralecsapódást vagy rendellenes felfújódást talál. Nagy valószínűséggel ezeket nem megfelelő hőmérsékleti körülmények között tárolták és az élelmiszer megromolhatott.
- A fagyasztott ételek eltarthatósága

függ a szoba hőmérsékletétől, a termosztát beállításaitól, az ajtónyitás gyakoriságától, az étel fajtájától, illetve attól, hogy mennyi időt vesz igénybe a termék hazaszállítása. Mindig kövesse a csomagoláson feltüntetett utasításokat és soha ne lépje túl az előírt maximum eltarthatósági időt.

- Ha huzamosabb ideig nyitva hagyta a fagyasztó ajtaját vagy nem megfelelően csukta be, jegesedés képződik, amely megakadályozhatja a hatékony légáramlást. A probléma megoldásához húzza ki a készüléket és várja meg, amíg kiolvad. Tisztítsa ki a fagyasztót, miután teljesen kiolvadt.
- A címkén szereplő fagyasztókapacitás kosarak, fedők, és egyéb tartozékok nélkül értendő.
- Ne fagyasszon le újra olyan élelmiszert, amely egyszer már kiolvadt. Veszélyes lehet az egészségére nézve, mert például ételmérgezést okozhat.

**MEGJEGYZÉS:** Ha rögtön azután próbálja meg kinyitni a fagyasztó ajtaját, hogy becsukta, csak nehezen fogja tudni kinyitni. Ez normális. Amint az egyensúly helyreállt, az ajtón könnyedén ki tudja nyitni

.A gyorsfagyasztó polcot az otthon elkészített ételek, (valamint a lefagyasztani kívánt ételek gyors lefagyasztására) használja. A fagyasztó polc nagyobb hűtő-fagyasztó kapacitása miatt ez gyorsabb fagyasztást fog eredményezni. A gyorsfagyasztó polc a fagyasztórekesz **alsó** fiókjában található.

- A fagyasztórekesz maximum kapacitásának kihasználása érdekében, használja a felső és középső részen található üvegpolcokat, és az alsó részen található kosarat.



Az alábbi táblázat gyors útmutatásul szolgál azzal kapcsolatban, hogy lehet leghatékonyabban tárolni a főbb élelmiszerfajtákat a fagyasztórekeszében.



Hús és hal	Előkészítés	Maximális tárolási idő (hónap)
Steak	Fóliába csomagolva	6-8
Bárányhús	Fóliába csomagolva	6-8
Borjúsült	Fóliába csomagolva	6-8
Borjú kockák	Kis darabokban	6-8
Bárány kockák	Darabokban	4-8
Vagdalthús	Csomagolva fűszerezés nélkül	1-3
Belsőség (darab)	Darabokban	1-3
Párizsi/szalámi	Becsomagolva kell tartani akkor is, ha van rajta hártya	
Csirke és pulyka	Fóliába csomagolva	4-6
Liba és kacska	Fóliába csomagolva	4-6
Szarvas, nyúl, vaddisznó	2,5 kg-os adagokban vagy filézve	6-8
Édesvízi halak (lazac, ponty, busa, harcsa)		2
Sovány hal (sügér, nagy rombuszhal, lepényhal)	A belsőségek és pikkelyek eltávolítása után mossa át őket és szárítsa meg. Szükség esetén vágja le a fejét és a farkát.	4
Zsíros halak (tonhal, makréla, makrahal, ajóka)		2-4
Kagyló		4-6
Kaviár	Csomagolásában, alumínium vagy műanyag tárolóban	2-3
Csiga	Sós vízben, alumínium vagy műanyag tárolóban	3

 **MEGJEGYZÉS:** A fagyasztott húst úgy kell elkészíteni, mint a friss húst. Ha a hús nincs megfőzve, miután kiolvadt, nem szabad újra lefagyasztani.

Zöldségek és gyümölcsök	Előkészítés	Maximális tárolási idő (hónap)
Hosszúszálkás zöldbab és bab	Mossa meg és vágja kis darabokra és vízben forrázza le	10-13
Bab	Hámozza meg és mossa meg és vízben forrázza le	12
Káposzta	Mossa meg és vízben forrázza le	6-8
Répa	Tisztítsa meg és vágja szeletekre és vízben forrázza le	12
Paprika	Vágja ki a törzsét, vágja ketté, távolítsa el a magot és vízben forrázza le	8-10
Spenót	Mossa meg és vízben forrázza le	6-9
Karfiol	Vegye le a leveleket, vágja a közepét darabokra és hagyja vízben egy kis citromlével egy ideig	10-12
Padlizsán	Vágja 2 cm-es darabokra mosás után	10-12
Kukorica	Tisztítsa meg és csomagolja a törzsével együtt vagy mint a csemegekukoricát	12
Alma és körte	Hámozza meg és szeletelje fel	8-10

Zöldségek és gyümölcsök	Előkészítés	Maximális tárolási idő (hónap)
Sárgabarack és őszibarack	Vágja ketté és távolítsa el a magot	4-6
Eper és málna	Mossa meg és hámozza meg	8-12
Párolt gyümölcsök	Adjon hozzá 10% cukrot a tárolóba	12
Szilva, cseresznye, meggy	Mossa meg és hámozza le a szárakat	8-12

	Maximális tárolási idő (hónap)	Olvadási idő szobahőmérsékleten (óra)	Olvadási idő sütőben (perc)
Kenyér	4-6	2-3	4-5 (220-225 °C)
Aprósütemény	3-6	1-1,5	5-8 (190-200 °C)
Leveles tészta	1-3	2-3	5-10 (200-225 °C)
Pite	1-1,5	3-4	5-8 (190-200 °C)
Filo tészta	2-3	1-1,5	5-8 (190-200 °C)
Pizza	2-3	2-4	15-20 (200 °C)

Tejtermékek	Előkészítés	Maximális tárolási idő (hónap)	Tárolási feltételek
Csomagolt (homogénezett) tej	Saját csomagolásában	2-3	Tiszta tej – saját csomagolásában
Sajt, kivéve fehér sajt	Szeletekben	6-8	Eredeti csomagolásban rövid ideig tárolható Hosszabb időtartamokra fóliába be kell csomagolni.
Vaj, margarin	Saját csomagolásában	6	

## 5 TISZTÍTÁS ÉS KARBANTARTÁS



 Tisztítás előtt húzza ki a készüléket a csatlakozóaljzatból.

 Ne tisztítsa a hűtőszekrényt víz ráöntésével.

 A készülék tisztításához ne használjon dörzsszivacsot, mosószereket, illetve szappant. A lemosást követően tiszta vízzel végezzen öblítést, majd szárítást. Miután befejezte a készülék tisztítását, száraz kézzel dugja vissza a konnektort az aljzatba.

- Ügyeljen arra, hogy az izzó burkolatába és az elektromos alkatrészekre ne kerüljön víz.
- Rendszeresen tisztítsa meg a készüléket langyos vízben feloldott szóda-bikarbónával.

- A tartozékokat külön, szappannal és vízzel tisztítsa meg. A tartozékokat ne mossa mosogatógépben.
- A kondenzátort évente kétszer kefével tisztítsa meg. Ezáltal áramköltséget takaríthat meg és növelheti a hatékonyságot.

  **A készüléket le kell csatlakoztatni a hálózatról takarítás közben.**

## 5.1 Leolvasztás

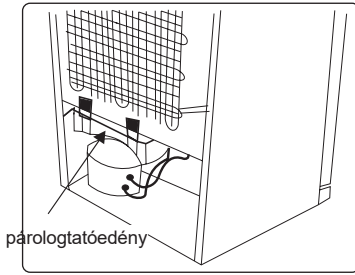

- A készülék automatikusan elvégzi a leolvasztási folyamatot. A leolvasztás eredményeként keletkező víz végigfolyik a vízgyűjtő csövön, belefolyik a készülék mögött lévő párolgatóédénybe, és innen elpárolog.
- Mielőtt belekezdene a párolgatóédény tisztításába, ne felejtse el kihúzni a készülék hálózati csatlakozóját.
- Távolítsa el a párolgatóédényt a csavarok kicsavarozásával (ha csavarokkal van rögzítve). Tisztítsa meg a megadott időközönként szappanos vízzel. Ezáltal megelőzheti, hogy kellemetlen szagok keletkezzenek.

### A LED-izzók cseréje

A LED-izzók cseréléséhez forduljon a legközelebbi illetékes szakszervizhez.

- **Megjegyzés:** A LED-csíkok száma és helye változhat a modelltől függően.

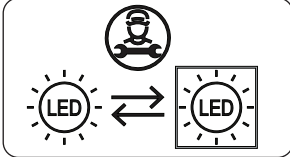

### Amennyiben a termék rendelkezik LED-lámpával

Ez a termék „E” energiasztályú fényforrással rendelkezik.

### Ha a termék LED szalaggal vagy LED kártyával van felszerelve

Ez a termék „F” energiasztályú fényforrással rendelkezik.

## 6 SZÁLLÍTÁS ÉS ELHELYEZÉS

### 6.1 Szállítás és áthelyezés

- Az eredeti csomagolást és védőhabot az újbóli szállításhoz meg lehet tartani (opcionálisan).
- A készüléket vastag csomagolással, szalagokkal vagy erős kötelekkel kell rögzíteni, és be kell tartani a csomagoláson található szállítási utasításokat.
- A mozgatható alkatrészeket távolítsa el, vagy az áthelyezés és a szállítás idejére szalagok segítségével rögzítse őket a készülékben az ütődések elkerülése érdekében.

 A hűtőszekrényt mindig álló helyzetben mozgassa.

## 7 A VEVŐSZOLGÁLAT FELKERESÉSE ELŐTT

Ha valamilyen problémát tapasztal **készülékével**, ellenőrizze az alábbiakat, mielőtt felvenné a kapcsolatot after-sales szolgálatunkkal.

### A készülék nem működik.

#### Ellenőrizze, hogy:

- Van-e áram.
- A dugvilla megfelelően van-e csatlakoztatva az aljzathoz.
- A csatlakozó biztosíték vagy a hálózati biztosíték kiégett.
- A dugaszoló aljzat nem sérült-e. Azért, hogy ezt leellenőrizze, csatlakoztasson az aljzathoz egy másik működőképes készüléket.

### A készülék teljesítménye gyenge

#### Ellenőrizze, hogy:

- a készülék túlterhelt-e
- a készülék ajtaját megfelelően becsukta-e
- nem került-e por a kondenzátorba,
- elegendő hely van-e a hátsó, illetve az oldalsó falaknál.

## A készülék hangosan működik

### Normál zajok

#### Roppanó zaj hallatszik:

- Az automatikus leolvasztás során
- Amikor a készülék hűl vagy melegszik (a készülék anyagának tágulása miatt).

**Rövid roppanó zaj:** Akkor hallható, amikor a termosztát be-/kikapcsolja a kompresszort.

**Motorzaj:** Azt jelzi, hogy a kompresszor normálisan működik. A kompresszor egy rövid ideig több zajt kelthet, miután beindult.

**Bugyborékoló zaj és csobbanás:** Ezt a zajt az okozza, ahogy a hűtőközeg áramlik a rendszer csöveiben.

**Vízfolyás zaja:** Akkor hallható, amikor víz folyik a párologtató tartályba. Ez a zaj normális kiolvasztáskor.

**Légbefúvás zaja:** Ez a zaj normális működés közben hallható bizonyos készülékekben a levegőáramlás miatt.

## A készülék ajtóillesztésekhez érő oldalai melegek.

Főleg nyáron (meleg évszakokban) az ajtóillesztésekhez érő felületek átmelegedhetnek a kompresszor működése alatt. Ez teljesen normális.

## Felhalmozódik a pára a készülék belsejében.

### Ellenőrizze, hogy:

- Minden élelmiszer megfelelően van becsomagolva. A tárolóknak száraznak kell lennie, mielőtt visszahelyezi őket **készülékbe**.
- Gyakran nyitják a **készülék** ajtaját. Amikor az ajtókat kinyitják, a szoba páratartalma bejut a **készülékbe**. A pára felgyűlése gyorsabb lesz, ha gyakrabban nyitva van az ajtó, különösen, ha magas a páratartalom a helyiségben.

## Az ajtó nem nyílik vagy csukódik megfelelően.

### Ellenőrizze, hogy:

- Élelmiszer vagy csomagolás miatt nem lehet-e megfelelően becsukni az ajtót

- Az ajtó illesztései nincsenek-e eltörve vagy elszakadva
- A **készülék** vízszintes felületen áll-e.
- A kompresszor működése hangos zajjal járhat vagy a kompresszor/ hűtőszekrény zaja bizonyos modellek esetében fokozódhat válhat bizonyos körülmények között. Ilyen lehet például, amikor a terméket először csatlakoztatja az aljzathoz. Az üzemi zajt a környezeti hőmérsékletben bekövetkező vagy a használatban fellépő változás is befolyásolhatja. Ez teljesen normális. Amikor a hűtőszekrény eléri a megfelelő üzemi hőmérsékletet, a zaj is automatikusan alábbhagy.

## Javaslatok

- Ha kikapcsolja vagy kihúzza a berendezést, várjon legalább 5 percet, mielőtt visszakapcsolja vagy visszadugja a berendezést azért, hogy megelőzze kompresszor károsodását.
- Ha hosszabb ideig nem használja a készüléket (pl. nyaralás idején), húzza ki. Tisztítsa meg a készüléket a tisztításról szóló fejezetnek megfelelően, és hagyja nyitva az ajtót, hogy elejét vegye a páráadásnak, illetve a szagképződésnek.
- Ha a probléma azt követően is fennáll, hogy az összes fenti utasítást betartotta, kérjük, forduljon a legközelebbi hivatalos szervizhez.
- Az Ön által vásárolt készüléket kizárólag háztartásbeli használatra tervezték. Kereskedelmi felhasználásra nem alkalmas. Ha a vásárló a készüléket bármi olyan módon használja, amely nem felel meg ezeknek a utasításoknak, hangsúlyozzuk, hogy a gyártó és a forgalmazó nem vállal felelősséget a javításért és a meghibásodásért a garanciális időszakon belül.

## 8 ENERGIATAKARÉKOSSÁGI TIPPEK

1. Helyezze el a berendezést egy hűvös, jól szellőző helyiségben, de ne közvetlen napsütésbe vagy hőforrás (radiátor vagy sütő) mellé. Ellenkező esetben használjon szigetelő lemezt.
2. Mielőtt a készülékbe tenné az ételt vagy az italt, várja meg, amíg kihűlnek.
3. Helyezze az olvadó ételt a hűtőrekeszben, amennyiben van hely. A fagyasztott étel alacsony hőmérséklete segíti a hűtőszekrény rekesz hűtését olvadás közben. Ezzel energiát takaríthat meg. Ha hagyja, hogy a fagyasztott étel kiolvadjon, az energiavesztéssel jár.
4. Az italokat és egyéb folyadékokat letakarva helyezze a készülékbe. Fedetlenül hagyott edények esetén megnövekedhet a páratartalom a készülékben, ezáltal megnövekedhet az energiafogyasztás is. Továbbá az italok és más folyadékok lezárása segít megőrizni az illatokat és az ízeket.
5. Próbálja elkerülni, hogy az ajtó hosszú ideig nyitva legyen vagy túl gyakran legyen kinyitva, mert a meleg levegő behatol a készülékbe és emiatt a kompresszor szükségtelenül gyakran bekapcsol.
6. Tartsa zárva a különböző hőmérsékletű rekeszek fedelét (például a frissentartó rekeszt és hűtőrekeszt, ha van).
7. Az ajtó tömitéseinek tisztának és rugalmasnak kell lenniük. **Elkopás esetén cserélje le a tömitést.**

## 9 MŰSZAKI ADATOK

A műszaki adatok a készülék belső oldalán elhelyezett típus táblán és az energiafogyasztási címkén található. A készülékkel együtt átdadott energiafogyasztási címkén található QR kód egy internetes linket tartalmaz az EU EPREL adatbázisához, ahol megtalálhatók a készülék teljesítményére vonatkozó adatok.

Őrizze meg az energiaosztály címkét a felhasználói kézikönyvvel és a készülékhez adott egyéb dokumentumokkal együtt.

Ugyanezek az információk megtalálhatók az EPREL adatbázisban a <https://eprel.ec.europa.eu> link segítségével, a készülék típus tábláján található modellnév és termék szám alapján.

Az energiafogyasztási címkére vonatkozóan részletes információt talál a [www.theenergylabel.eu](http://www.theenergylabel.eu) linken.

## 10 INFORMÁCIÓK TESZTELŐ INTÉZETEK SZÁMÁRA

A készülék EcoDesign ellenőrzésre való telepítését és előkészítését az EN 62552 szabvány szerint kell végezni. A szellőzési előírásoknak, a befogadó terület méreteinek és a faltól való minimális hátsó távolságnak meg kell felelnie a Felhasználói kézikönyv 1. Részében írtaknak. Kérjük, vegye fel a kapcsolatot a gyártóval, ha további információkra van szüksége, beleértve a berakodási tervrajzokat is.

## 11 ÜGYFÉLSZOLGÁLAT ÉS SZERVIZ

Mindig eredeti pótalkatrészeket használjon. Amikor felveszi a kapcsolatot a hivatalos szervizünkkel, legyenek kéznél a következő adatok: Modell, termékkód, sorszám. Ezeket az információkat a típus táblán találja.

Az energiaosztály táblázatot a hűtőzónán belül a bal alsó oldalon találja.

Bizonyos alkatrészek eredeti pótalkatrészei az utolsó modell piacra kerülésétől számított legalább 7 vagy 10 évig kaphatók az alkatrész típusától függően.

Látogasson el a weboldalunkra, ahol:

CE



5224xxxx

