

LAURUS

ES Lavavajillas / Manual de instrucciones

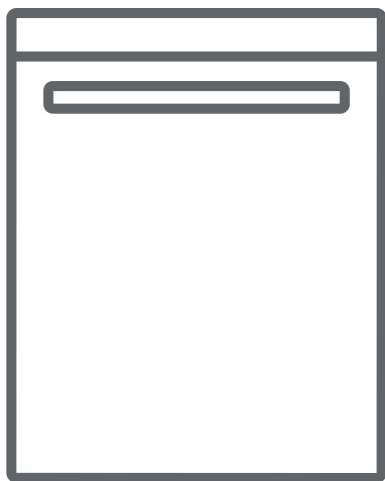

LSVS60-4 / LSVS60-4-T

Gracias por elegir este producto.

Este manual de usuario contiene información importante sobre seguridad e instrucciones que pretenden ayudarle con el manejo y mantenimiento del aparato.

Tome el tiempo que necesite para leer este Manual de usuario antes de usar el aparato y guarde este libro por si tuviese que consultarlo más adelante.

Icono	Tipo	Significado
	ADVERTENCIA	Riesgo de lesión grave o muerte
	RIESGO DE DESCARGA ELÉCTRICA	Riesgo de voltaje peligroso
	INCENDIO	Advertencia; Riesgo de incendio / materiales inflamables
	PRECAUCIÓN	Riesgo de lesiones o daños materiales
	IMPORTANTE/NOTA	Uso correcto del sistema

ÍNDICE

1. INSTRUCCIONES DE SEGURIDAD	1
1.1. Advertencias generales de seguridad	1
1.2. Advertencias para la instalación	1
1.3. Durante el uso	2
2. INSTALACIÓN	5
2.1. Colocación de la máquina	5
2.2. Conexión de agua	5
2.3. Tubo de entrada de agua	5
2.4. Conexión eléctrica	6
3. ESPECIFICACIONES TÉCNICAS	7
3.1. Aspecto general	7
3.2. Especificaciones Técnicas	7
4. PREPARAR LA MÁQUINA PARA SU USO	9
4.1. Antes del primer uso	9
4.2. Rellenar con sal	9
4.3. Tira de prueba	10
4.4. Tabla de dureza de agua	10
4.5. Sistema ablandador de agua	10
4.6. Ajustes	10
4.7. Uso de detergente	10
4.8. Llenar con detergente	11
4.9. Uso de detergentes combinados	11
4.10. Llenado del abrillantador y configuración	11
5. CARGAR EL LAVAVAJILLAS	12
5.1. Recomendaciones	12
5.2. Cargas de cesta alternativa	14
6. TABLA DE PROGRAMAS	16
7. PANEL DE CONTROL	17
7.1. Cambiar un programa	17
7.2. Cancelar un programa	18
7.3. Apagar la máquina	18

ÍNDICE

8.LIMPIEZA Y MANTENIMIENTO	20
8.1. Limpieza de la máquina y filtros	20
8.2. Brazos rociadores.....	20
9.SOLUCIÓN DE PROBLEMAS.....	22
10.INFORMACIÓN PRÁCTICA	25

1. INSTRUCCIONES DE SEGURIDAD

1.1. ADVERTENCIAS GENERALES DE SEGURIDAD

- Lea detenidamente todas las instrucciones antes de usar el aparato y guarde este manual para consultas futuras.

 **PRECAUCIÓN:** Compruebe si la máquina y su embalaje tienen daños. Nunca use una máquina con daños, contacte inmediatamente con un servicio autorizado.

- Desembale el paquete como se indica y deséchelo según las reglas proporcionadas.

 Este aparato puede ser usado por niños de 8 años o más, y por personas con capacidades físicas sensoriales o mentales reducidas o con falta de experiencia y conocimiento si son supervisados o reciben instrucciones concernientes al uso del aparato de una manera segura y entienden los peligros que conlleva. Los niños no deben jugar con el aparato.

 Retire el embalaje y póngalo fuera del alcance de los niños.

 No deje que los niños jueguen con la máquina. Mantenga a los niños alejados de detergentes y abrillantadores.

 Después de lavar en la máquina pueden quedar algunos residuos. Mantenga a los niños alejados de la máquina cuando esté abierta.

 Asegure que las máquinas antiguas no pongan en peligro la seguridad de los niños. Los niños pueden quedar atrapados en máquinas antiguas. Para evitar esta situación, rompa la cerradura de la puerta y corte el cable de red.

1.2. ADVERTENCIAS PARA LA INSTALACIÓN

- Elija un lugar adecuado y seguro para instalar la máquina.

- Siga las instrucciones sobre la instalación y conexión de la máquina.
- Con la máquina solo se deben utilizar repuestos originales.

 Antes de la instalación desenchufe la máquina.

 La máquina debe ser instalada únicamente por un servicio autorizado.

 Compruebe si el sistema de fusible eléctrico interior está conectado según los reglamentos.

 Todas las conexiones eléctricas deben coincidir con los valores de la placa.

 Asegúrese de que la máquina no pise el cable de suministro eléctrico.

 Nunca use un cable prolongador o una conexión de múltiples tomas.

 El enchufe debe ser accesible después de instalar la máquina.

- Después de la instalación, ponga en marcha la máquina sin carga la primera vez.

 La máquina no debe estar enchufada durante la colocación.

 Use siempre el enchufe revestido suministrado con la máquina.

 Para evitar peligros, en caso de dañarse, el cable eléctrico de la máquina debe ser sustituido por un servicio autorizado o persona cualificada similar.

1.3. Durante el uso

Esta máquina es únicamente para uso doméstico; no lo utilice con otras finalidades. El uso comercial invalidará la garantía.

 No se ponga de pie, no se siente ni coloque cargas sobre la puerta abierta del lavavajillas.

 Use únicamente detergentes y abrillantadores producidos específicamente para lavavajillas. Nuestra empresa no se responsabiliza de daños que puedan ocurrir debido a un uso incorrecto.

 No beba agua de la máquina.

 Debido a peligro de explosión, no coloque agentes disolventes químicos en la sección de lavado de la máquina.

- Compruebe la resistencia térmica de los artículos de plástico antes de lavarlos en la máquina.

 Ningún niño debe realizar la limpieza ni el mantenimiento de usuario de este aparato sin supervisión.



 No ponga artículos inadecuados para lavavajillas en la máquina y no llene las cestas por encima de su capacidad.

- Nuestra empresa no se responsabiliza de cualquier deformación interior de la máquina debida a mal uso.

 No abra la puerta mientras la máquina está en funcionamiento, podría derramarse agua caliente. Dispositivos de seguridad aseguran que la máquina se detiene si se abre la puerta.

 La puerta de la máquina no se debe dejar abierta. Podría provocar accidentes.

 Coloque cuchillos y otros objetos afilados en la cesta para cubiertos en una posición con el filo hacia abajo.

  Para modelos con el sistema de apertura automática de puerta, cuando se activa la opción EnergySave, la puerta se abrirá al final de un

programa. Para evitar daños al lavavajillas, no fuerce la puerta a cerrarse después de 1 minuto de la apertura automática. Para un secado eficaz, deje la puerta abierta durante 30 minutos después de que se complete un programa. No permanezca de pie delante de la puerta cuando suene la señal de apertura automática.

 En caso de mal funcionamiento, la reparación únicamente debe ser realizada por personal de servicio autorizado. De lo contrario, se invalidará la garantía.

 Antes del trabajo de reparación, la máquina debe ser desconectada de la red. No tire del cable para desenchufar la máquina. Cierre el grifo de agua.

 El funcionamiento con poca tensión provocará que disminuya el rendimiento.

 Por seguridad, desconecte el enchufe una vez haya finalizado el programa.

 Para evitar una descarga eléctrica, no desenchufe la máquina con las manos mojadas.

 Para desconectar la máquina de la red, tire del enchufe, nunca tire del cable.

2. INSTALACIÓN

2.1. Colocación de la máquina

Cuando coloque la máquina, póngala en una zona en la que los platos puedan ser cargados y descargados fácilmente. No ponga la máquina en una zona en la que la temperatura ambiente baje de 0 °C.

Lea todas las advertencias del embalaje antes de retirarlo y colocar la máquina.

Coloque la máquina cerca de un grifo y un desagüe de agua. Tenga en cuenta que las conexiones no serán alteradas una vez la máquina esté en su posición.

No sostenga la máquina por su puerta o panel

Deje una distancia adecuada alrededor de la máquina para facilitar su movimiento cuando se limpie.

 Asegure que los tubos de entrada y salida de agua no se chafan ni quedan atrapados y que la máquina no se posa sobre el cable eléctrico cuando es colocada.

Ajuste las patas de modo que la máquina quede a nivel y equilibrada. La máquina debe ser colocada en un suelo plano o de lo contrario estará inestable y la puerta de la máquina no se cerrará correctamente.

2.2. Conexión de agua

Recomendamos instalar un filtro en el suministro de agua a fin de evitar daños a la máquina debidos a contaminación (arena, óxido, etc.) de la fontanería interior. Esto también ayudará a evitar el amarilleo y la formación de depósitos tras el lavado.

Conexión de agua: (Water connection:)
¡Nota impresa en la manguera de entrada de agua!

Si los modelos están marcados con 25°, la temperatura del agua puede ser de máx. 25 °C (agua fría).

Para el resto de modelos:

Es preferible el agua fría; la temperatura máx. del agua caliente debe ser de 60 °C.

2.3. Tubo de entrada de agua

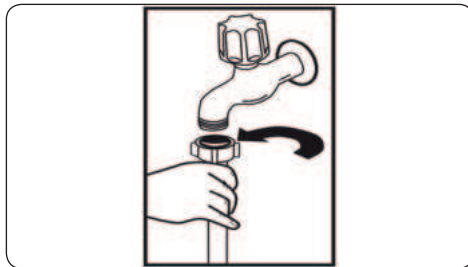



 **ADVERTENCIA:** Use en nuevo tubo de entrada de agua suministrado con la máquina, no use un tubo de máquina antigua.

 **ADVERTENCIA:** Deje correr agua a través del tubo nuevo antes de conectarlo.

 **ADVERTENCIA:** Conecte el tubo directamente a la toma de entrada de agua. La presión suministrada por la toma debe ser como mínimo 0,03 MPa y como máximo 1 MPa. Si la presión supera 1 MPa, debe instalarse una válvula de alivio de presión entre la conexión.

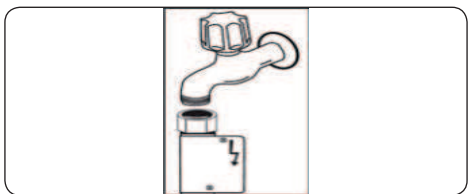
 **ADVERTENCIA:** Después de hacer las conexiones, abra el grifo completamente y compruebe si hay fugas de agua. Una vez finalizado un programa de lavado cierre siempre el grifo de entrada de agua.



 Con algunos modelos hay disponible un caño de agua Aquastop. No lo dañe ni permita que se retuerza ni pliegue.

2.4 Conexión eléctrica



ADVERTENCIA: La máquina funciona a 220-240 V. Si el suministro de tensión de la red a la máquina es de 110 V, debe conectar un transformador de 110/220 V y 3000 W entre las conexiones eléctricas.

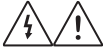

El enchufe con conexión a tierra de la máquina debe conectarse a la toma con conexión a tierra suministrada tensión o corriente adecuadas.

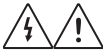

En ausencia de instalación con conexión a tierra, un electricista autorizado debe realizar una instalación con conexión a tierra. En caso de uso sin conexión a tierra, no seremos responsables de pérdidas de uso que pudieran ocurrir.



El enchufe de este aparato puede incorporar un fusible de 13A dependiendo del país de destino. (Por ejemplo, Reino Unido.) (Por ejemplo, Reino Unido, Arabia Saudí)



Conecte el producto a un tomacorriente con conexión a tierra protegido por un fusible que cumpla con los valores en Tabla de "Especificaciones técnicas".

INSTALACIÓN DE LAVAVAJILLAS EMPOTRADO PARA GABINETE DE COLUMNA QUE INCLUYE LA FUNCIÓN ANTI-SIFONAGE.

1. El conjunto de lavavajillas integrado debe ser adecuado para el usuario y la guía de instalación.
2. La altura del punto de montaje (superficie de los pies del lavavajillas en el armario columna) no debe ser superior a 500 mm.
3. Se debe considerar el peso del lavavajillas. La selección de materiales y el diseño deben hacerse en consecuencia.
4. Los dispositivos eléctricos no deben usarse en el cajón / compartimiento / espacio debajo del lavavajillas.
5. La superficie sobre la que se asientan las patas del lavavajillas debe ser rugosa. La superficie puede causar problemas durante el uso del lavavajillas.

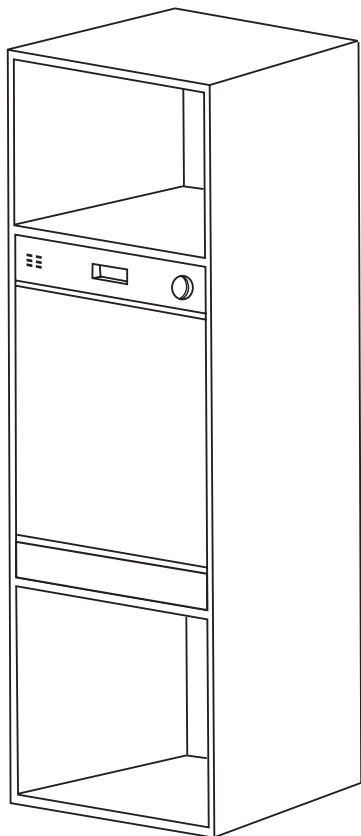

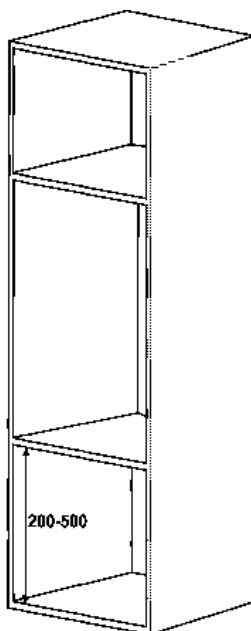
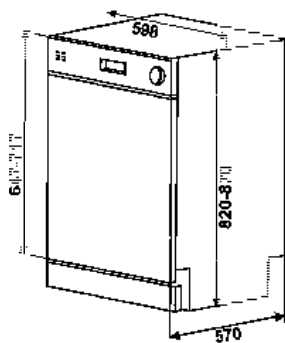
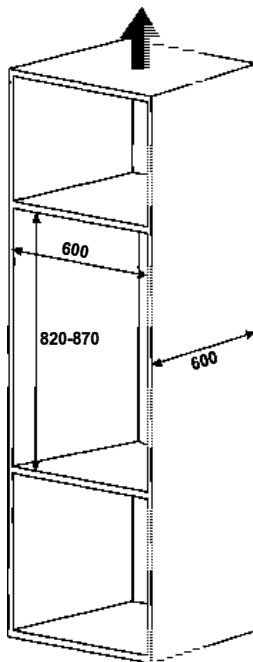
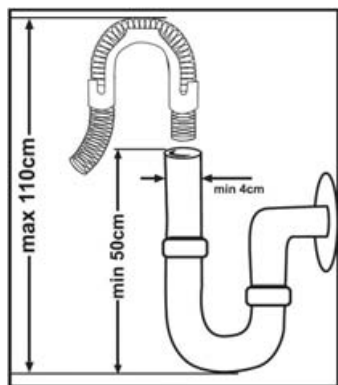

3. ESPECIFICACIONES TÉCNICAS

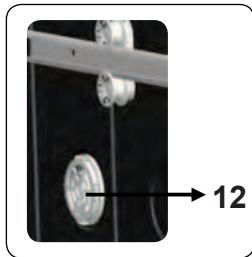
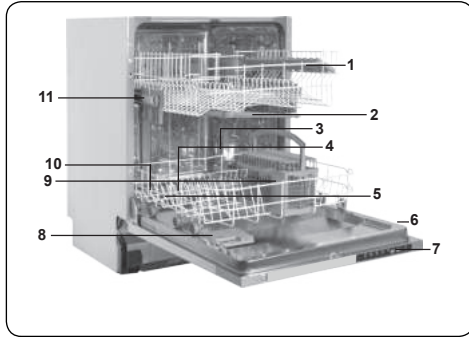

3.1. Aspecto general

1. Cesta superior con soportes
2. Brazo rociador superior
3. Cesta inferior
4. Brazo rociador inferior
5. Filtros
6. Placa de datos
7. Panel de control
8. Dispensador de abrillantador y detergente
9. Cesta para cubiertos
10. Dispensador de sal
11. Enganche de pista de cesta superior
12. Mini Secadora Activa: Este sistema mejora el rendimiento de secado de los platos.

3.2. Especificaciones técnicas

Capacidad	13 ajustes de lugar
Dimensiones (mm)	
Altura	820-870(mm)
Ancho	598(mm)
Profundidad	570(mm)
Peso neto	33,100kg
Voltaje/ frecuencia de funcionamiento	220-240V 50 Hz,
Corriente total (A)	10 (A)
Potencia total (W)	1900(W)
Presión de suministro de agua	Máxima: 1 (Mpa) Mínima:

RECICLAJE

- Algunos componentes de la máquina y el embalaje consisten en materiales reciclables.
- Los plásticos están marcados con las abreviaturas internacionales (>PE<, >PP<, etc.)
- Las piezas de cartón consisten en papel reciclado. Se pueden poner en contenedores de desperdicio en papel para reciclaje.
- Materiales no adecuados para la basura doméstica deben desecharse en centros de reciclaje.

- Contacte con un centro de reciclaje pertinente para obtener información acerca de la eliminación de materiales diferentes.

EMBALAJE Y EL MEDIOAMBIENTE

- Los materiales de embalaje protegen la máquina contra daños que podrían ocurrir durante el transporte. Los materiales de embalaje son respetuosos con el medioambiente, dado que son reciclables. El uso de material reciclado reduce al consumo de materias primas y por lo tanto disminuye la producción de desperdicios.

Declaración de conformidad de la CE

Declaramos que nuestros productos cumplen con las Directivas, Decisiones y Normativas europeas pertinentes y con los requisitos enumerados en los estándares mencionados.

Desecho de la máquina antigua



El símbolo del cubo de basura tachado que aparece en el producto o en su embalaje significa que el aparato no debe eliminarse junto con otros residuos domésticos, sino que requiere una recogida selectiva.

Puede deshacerse del dispositivo de forma gratuita a través de su sistema local de devolución y recogida de residuos. Puede obtener las direcciones en su ayuntamiento o gobierno local responsable. También puede devolver gratuitamente pequeños residuos de aparatos eléctricos y electrónicos (RAEE) con una longitud de borde de hasta 25 cm a cualquier minorista con una superficie de venta de aparatos eléctricos y electrónicos (AEE) de al menos 400 m² o a un minorista de alimentación que ofrezca AEE al menos varias veces al año con una superficie de venta total de 800 m². Los RAEE de mayor tamaño pueden devolverse gratuitamente al minorista correspondiente al comprar un nuevo producto del mismo tipo. En cuanto a las modalidades de recogida de RAEE en caso de envío del producto recién comprado, póngase en contacto con su distribuidor.

Si es posible, retire todas las pilas y acumuladores, así como todas las lámparas extraíbles, antes de deshacerse del aparato.

Tenga en cuenta que usted es responsable de borrar todos los datos personales del dispositivo que se va a eliminar.

4. ANTES DE UTILIZAR EL APARATO

4.1. Preparación del lavavajillas para el primer uso

- Asegúrese de que las especificaciones en cuanto a la electricidad y el suministro de agua coinciden con las indicadas en las instrucciones de instalación de la máquina.
- Retire todo el material de embalaje de dentro de la máquina.
- Ajuste el nivel del ablandador de agua.
- Llene el compartimento del abrillantador.

4.2 Uso de la sal (SI ESTÁ DISPONIBLE)

Para un buen lavado, el lavavajillas necesita agua blanda, por ejemplo menos calcárea. De lo contrario, los restos de cal blanca permanecerán en los platos y en el equipamiento interior. Esto afectará negativamente al lavado, secado y abrillantamiento llevado a cabo por el aparato. Cuando el agua fluye a través del sistema de ablandamiento, los iones que forman la dureza se eliminan del agua y el agua alcanza la suavidad necesaria para obtener un óptimo resultado de lavado. Dependiendo del nivel de dureza del agua entrante, estos iones que endurecen el agua se acumulan rápidamente dentro del sistema de ablandamiento. Por lo tanto, se debe renovar el sistema de ablandamiento para que funcione con el mismo rendimiento también durante el siguiente lavado. El lavavajillas usa sal para esta finalidad.

La máquina solo puede utilizar sal especial para lavavajillas para ablandar el agua. No utilice ningún tipo de sales de grano pequeño o en polvo que puedan ser fácilmente solubles. El uso de cualquier otro tipo de sal puede dañar la máquina.

4.3. Llenado con sal (SI ESTÁ DISPONIBLE)

Para añadir sal ablandadora, abra la tapa del compartimento de sal girándola en sentido contrario a las agujas del reloj. **(1)** **(2)** Llene el compartimento con 1 kg de sal

y agua **(3)** hasta que esté casi desbordado. Si está disponible, el uso de un embudo **(4)** facilitará el llenado. Vuelva a colocar la tapa y ciérrela. Después de cada 20-30 ciclos añada sal a su lavavajillas hasta que se llene (aprox. 1 kg).

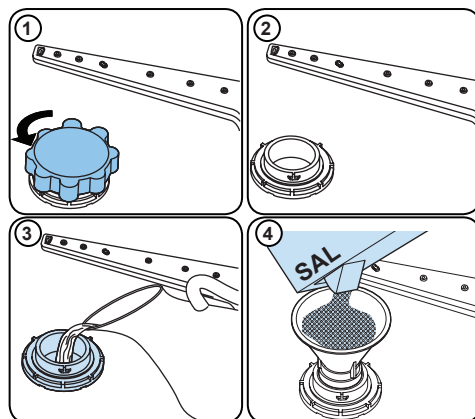





Añada agua al compartimento de la sal solamente en el primer uso.

Use sal ablandadora producida específicamente para ser usada en lavavajillas.

Al poner en marcha el lavavajillas, el compartimento de sal estará lleno de agua, por lo tanto, coloque la sal ablandadora antes de poner en marcha el lavavajillas.

Si la sal ablandadora se desborda y no pone en marcha el lavavajillas inmediatamente, ejecute un programa de lavado corto para proteger su máquina contra la corrosión.

4.4. Tira reactiva

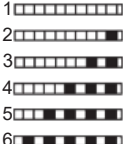
Deje correr el agua por el grifo (1 minuto)	Mantenga la tira en el agua (1 segundo)	Agite la tira.	Espere (1 minuto)	Ajuste el nivel de dureza de su lavavajillas.
				

NOTA: El ajuste del nivel de dureza de fábrica es "3". Si el agua es agua de pozo o tiene un nivel de dureza superior a 90 dF, le recomendamos que utilice filtros y dispositivos de refinamiento.

4.5. Tabla de dureza del agua

Nivel	de dureza alemán dH	de dureza francés dF	de dureza británico dE	Indicador
1	0-5	0-9	0-6	Los LED de P1-9 h están encendidos.
2	6-11	10-20	7-14	Los LED de P2-9 h están encendidos.
3	12-17	21-30	15-21	Los LED de 1/2-9 h están encendidos.
4	18-22	31-40	22-28	Los LED de 3 h-9 h están encendidos.
5	23-31	41-55	29-39	Los LED de 6 h-9 h están encendidos.
6	32-50	56-90	40-63	Los LED de P1-6 h-9 h están encendidos.

4.6. Sistema de ablandamiento del agua

El lavavajillas está equipado con un ablandador de agua que reduce la dureza del agua de la red. Para averiguar el nivel de dureza del agua del grifo, póngase en contacto con su compañía de agua o utilice una tira reactiva (si está disponible).

4.7. Ajustes

Para cambiar el nivel de sal, siga los siguientes pasos:

- Abra la puerta de la máquina.
- Encienda la máquina y pulse el botón de programa tan pronto como la máquina se encienda.
- Mantenga pulsada la tecla de programa hasta que los LED parpadeen una vez.
- La máquina mostrará la última configuración.
- Ajuste el nivel pulsando el botón de programa.
- Apague la máquina para guardar la configuración.

4.8. Uso del detergente

Utilice únicamente detergentes diseñados específicamente para lavavajillas de uso doméstico. Guarde los detergentes en lugares frescos y secos fuera del alcance de los niños.

Añada la cantidad de detergente adecuada para el programa seleccionado para garantizar un óptimo rendimiento. La cantidad de detergente necesaria depende del ciclo, el tamaño de la carga y el nivel de suciedad de los platos.

No llene el compartimento de detergente más de lo necesario; de lo contrario, puede observar rayas blanquecinas o capas azuladas en el vidrio y los platos, que pueden causar corrosión. El uso continuado de demasiado detergente puede causar daños en la máquina.

El uso de poco detergente puede dar lugar a una mala limpieza y se podrán observar rayas blanquecinas en el agua calcárea. Consulte las instrucciones del fabricante del detergente para obtener más información.

4.9. Llenado del compartimento de detergente

Empuje el pestillo para abrir el dispensador y vierta el detergente. Cierre la tapa y apriétela hasta que encaje en su sitio. El dispensador debe rellenarse justo antes del inicio de cada programa. Si la vajilla está muy sucia, coloque detergente adicional en la cámara de detergente para prelavado.

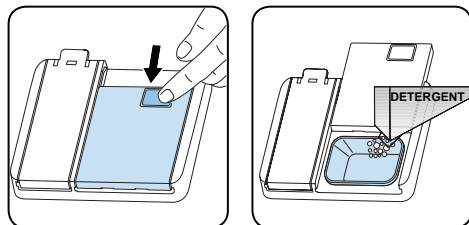

4.10. Uso de detergentes combinados

Estos productos deben utilizarse de acuerdo con las instrucciones del fabricante.

Nunca coloque detergentes combinados en la sección interior o en la cesta de los cubiertos.

Los detergentes combinados contienen no solo el detergente, sino también abrillantadores, sustancias de sustitución de la sal y componentes adicionales según la combinación.

Recomendamos no utilizar detergentes combinados en programas cortos. Por favor, utilice detergentes en polvo en estos programas.

Si tiene problemas al utilizar detergentes

combinados, póngase en contacto con el fabricante del detergente.

Cuando deje de utilizar detergentes combinados, asegúrese de que la dureza del agua y el abrillantador estén ajustados al nivel correcto.

4.11. Uso del abrillantador

El abrillantador ayuda a secar los platos sin rayas ni manchas. El abrillantador es necesario para utensilios sin manchas y vasos transparentes. El abrillantador se libera automáticamente durante la fase de aclarado en caliente. Si la dosis del abrillantador es demasiado baja, las manchas blanquecinas permanecerán en los platos y no secarán ni se lavarán correctamente. Si la dosis del abrillantador es demasiado alta, se podrán observar capas azuladas en el vidrio y en los platos.

4.12. Llenado del abrillantador y ajuste

Abra la tapa del dispensador del abrillantador para llenarlo. Llene el dispensador con el abrillantador hasta el máximo nivel y cierre la tapa. Tenga cuidado de no derramar el dispensador del abrillantador y límpielo si se derrama.

Para cambiar el nivel del abrillantador, siga los siguientes pasos:

- Abra la puerta de la máquina.
- Encienda la máquina y pulse el botón de programa tan pronto como la máquina se encienda.
- Mantenga pulsada la tecla de programa hasta que los LED parpadeen dos veces. La configuración del abrillantador es la misma que la de la configuración de la dureza del agua.
- La máquina mostrará la última configuración.
- Cambie el nivel pulsando el botón de programa.
- Apague la máquina para guardar la configuración.

El ajuste del nivel de abrillantador de fábrica es "4".

Si la vajilla no se está secando bien o está manchada, aumente el nivel. Si se forman manchas azules en la vajilla, disminuya el nivel.

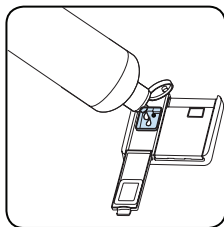
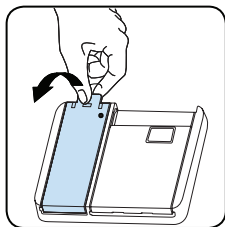

Nivel	Dosis de abrilantador	Indicador
1	Abrilantador no dispensado	Los LED de P1-9 h están encendidos.
2	Se dispensa 1 dosis	Los LED de P2-9 h están encendidos.
3	Se dispensan 2 dosis	Los LED de 1/2-9 h están encendidos.
4	Se dispensan 3 dosis	Los LED de 3 h-9 h están encendidos.
5	Se dispensan 4 dosis	Los LED de 6 h-9 h están encendidos.

5. CARGA DEL LAVAVAJILLAS

Para obtener mejores resultados, siga estos consejos de carga.

Si carga el lavavajillas de uso doméstico hasta la capacidad indicada por el fabricante, ahorrará energía y agua.

El preaclorado manual de la vajilla conduce a un mayor consumo de agua y energía y no es recomendable. Puede colocar tazas, vasos, copas, platos pequeños, tazones, etc. en la cesta superior. Procure que las copas largas no toquen unas con otras, pues podrían no permanecer quietas y sufrir daños.

Al colocar copas de tallo largo, apóyelas sobre el borde de la cesta o sobre la rejilla, y no sobre otras piezas de la vajilla.

Coloque todos los recipientes como tazas, vasos y ollas en el lavavajillas con la abertura hacia abajo, de lo contrario el agua puede acumularse en su interior.

Si hay una cesta de cubiertos en la máquina, se recomienda utilizar la rejilla de cubiertos para obtener un mejor resultado.

Coloque todos los objetos grandes (ollas, sartenes, tapas, platos, cuencos, etc.) y los muy sucios en la rejilla inferior.

Los platos y los cubiertos no deben colocarse uno encima del otro.



ADVERTENCIA: Asegúrese de no obstruir la rotación de los brazos aspersores.



ADVERTENCIA: Asegúrese de que después de cargar los platos pueda abrir el dispensador de detergente.

5.1. Recomendaciones

Elimine cualquier residuo grueso de los platos antes de colocarlos en la máquina. Ponga en marcha la máquina con carga completa.



No sobrecargue las bandejas ni coloque los platos en la cesta equivocada.



ADVERTENCIA: Para evitar cualquier posible lesión, coloque los cuchillos de mango largo y punta afilada con la parte

afilada hacia abajo o en posición horizontal sobre las cestas.

Soporte ajustable en altura (tipo pinza)

Los soportes ajustables en altura permiten colocar vasos y tazas sobre o debajo de los soportes. Los soportes pueden ser ajustados a 2 alturas diferentes. Utensilios y cubiertos también se pueden colocar horizontalmente sobre los soportes.

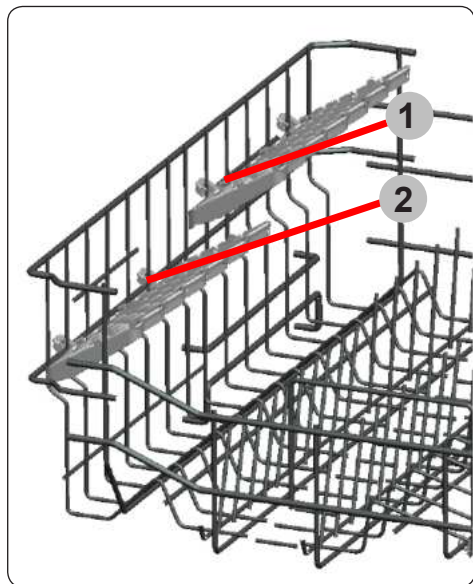

Cesta superior

Ajuste de altura

Gire las presillas de parada de carril, en los extremos de los carriles, a los lados para abrirlos (como se muestra en la siguiente imagen), luego extraiga y retire la cesta. Cambie la posición de las ruedas, luego reinstale la cesta en el carril, asegurándose de cerrar las presillas de parada de carril. Cuando la cesta superior esté en la posición más alta, artículos grandes como cacerolas se pueden colocar en la cesta inferior.

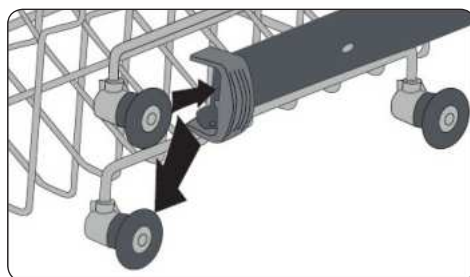
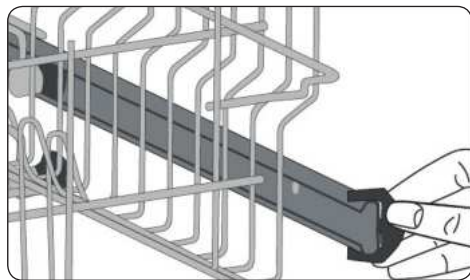

5.2 Cargas de cesta alternativa

Cesta inferior

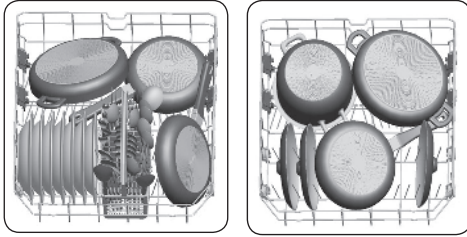

Cesta superior

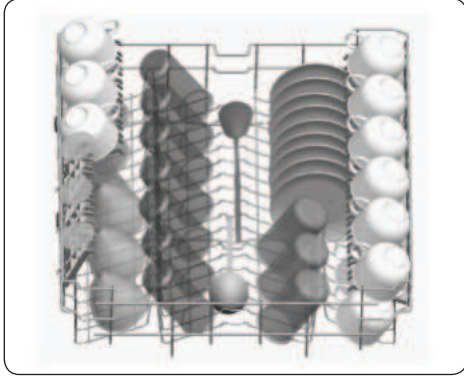

Cargas incorrectas

Una carga incorrecta puede causar un rendimiento deficiente en el lavado y el secado. Por favor, siga las recomendaciones del fabricante para obtener un buen resultado.

Cargas incorrectas

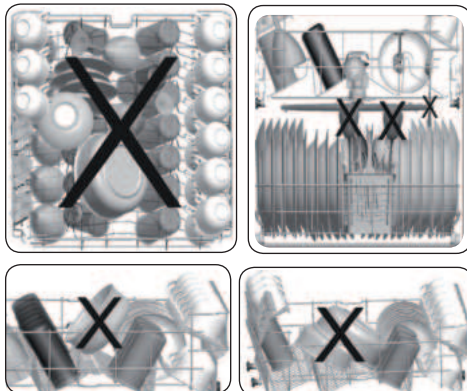

Artículos adecuados para lavavajillas

- Ceniza de cigarrillo, restos de velas, pulidor, pintura, sustancias químicas, materiales de aleación de hierro.
- Tenedores, cucharas y cuchillos con mangos de madera, hueso, marfil o recubiertos de nácar; artículo pegados, artículos manchados con sustancias químicas básicas o ácidas y abrasivos.
- Plásticos sensibles a la temperatura, cobre o recipientes recubiertos de estaño.
- Objetos de aluminio y plata.
- Algunos vasos delicados, porcelanas impresas con ornamentos; algunos artículos de cristal, cubiertos adheridos, vasos de cristal de plomo, tablas de corte, artículos de fibras sintéticas.
- Artículos absorbentes tales como esponjas y tapetes de cocina.



IMPORTANTE: En el futuro, adquiera utensilios de cocina aptos para lavavajillas.

Nota importante para laboratorios de pruebas

Para información importante necesaria para las pruebas según las normativas EN y una copia digital del manual, envíe el nombre de modelo y el número de serie a la siguiente dirección:

dishwasher@standardtest.info

6. TABLA DE PROGRAMAS

	P1	P2		P3	P4
Nombre del programa:	Eco	Intensivo 65 °C (según el modelo)	Auto (según el modelo)	Súper 50'	Prelavado
Tipo de suciedad:	Programa estándar para uso diario con bajo consumo de energía y agua.	Adecuado para vajilla muy sucia.	Programa automático para vajilla muy sucia.	Adecuado para vajilla con suciedad normal de uso diario con un programa más rápido.	Adecuado para aclarar la vajilla que no se vaya a lavar en el momento.
Nivel de suciedad:	Medio	Alto	Alto	Medio	Bajo
Cantidad de detergente: A: 25 cm ³ B: 15 cm ³	A	A	A	A	-
Duración del programa (h:min)	03:25	01:57	01:25-01:57	00:50	00:15
Consumo de energía eléctrica (kWh/ciclo):	0.937	1.700	1.450-1.700	1.100	0.020
Consumo de agua (litros/ciclo):	12.0	17.2	11.9-17.2	12.0	4.5

- La duración del programa puede cambiar de acuerdo a la cantidad de vajilla, temperatura del agua, temperatura ambiente y las funciones adicionales seleccionadas.
- Los valores proporcionados para los programas que no sean el programa Eco solo son indicativos.
- Si su modelo tiene un sensor de turbidez, tiene un programa automático en lugar de un programa intensivo.
- El programa Eco es adecuado para limpiar vajillas normalmente sucias, cuyo programa es el más eficiente en cuanto a consumo combinado de energía y agua, y que se utiliza para evaluar el cumplimiento de la legislación de la UE en materia de ecodiseño.
- Lavar la vajilla en un lavavajillas de uso doméstico suele consumir menos energía y agua que el lavado manual cuando se utiliza el lavavajillas según las instrucciones del fabricante.
- Solo use detergente en polvo para los programas cortos.
- Los programas cortos no incluyen la fase de secado.
- Recomendamos dejar la puerta entreabierta una vez finalizado el ciclo de lavado para acelerar el secado.
- Puede acceder a la base de datos de productos donde se almacena la información del modelo escaneando el código QR de la etiqueta energética.

 **NOTA:** De acuerdo con las regulaciones 1016/2010 y 1059/2010, los valores de consumo de energía del programa Eco pueden ser diferentes. Esta tabla se ajusta a los reglamentos 2019/2022 y 2017/2022.

7. PANEL DE CONTROL

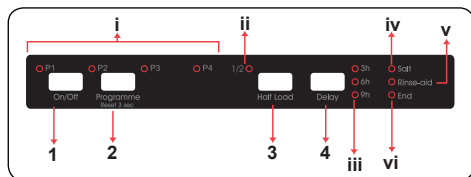

1. Botón de Encendido/Apagado
2. Botón de selección de programa

- i. LED del programa
3. Botón de Media Carga
- ii. LED de Media Carga
4. Botón de retardo
- iii. LED de retardo
- iv. Indicador de sal
- v. Indicador del abrillantador
- vi. Indicador de fin de programa

1. Botón de Encendido/Apagado

Encienda la máquina pulsando el botón de Encendido/Apagado. Cuando la máquina está encendida, se iluminará el Indicador de fin de programa (**vi**).

2. Botón de selección de programa

Seleccione un programa adecuado para sus platos pulsando el botón de selección de programa. Se iluminará el LED de programa (**i**) correspondiente al programa seleccionado y se apagará el indicador de fin de programa (**vi**). El programa se iniciará automáticamente al cerrar la puerta.

3. Botón de Media Carga

Pulse el botón de Media Carga para reducir la duración del programa seleccionado y, por lo tanto, disminuir su consumo de energía y agua. Cuando se selecciona la opción de media carga, se iluminará el LED de Media Carga (**ii**).

4. Botón de retardo (Delay Button)

Pulse el botón de retardo para retrasar la

hora de inicio de un programa durante 3, 6 o 9 horas. Pulsando una vez se retrasará la hora de inicio durante 3 horas, pulsando dos veces durante 6 horas y tres veces durante 9 horas. Presione el botón de temporizador de retardo para cambiar o cancelar la hora de inicio retrasada. El LED de retardo (**iii**) correspondiente a la duración del retardo restante (3 h, 6 h y 9 h) estará encendido. Si se apaga la máquina después de activar el tiempo de retardo, el tiempo de retardo se cancelará.

NOTA: Si decide no iniciar el programa seleccionado, consulte las secciones "Modificar un programa" y "Cancelar un programa".

NOTA: Cuando no hay suficiente sal de ablandamiento, el indicador de advertencia de falta de sal (**iv**) se iluminará para indicar que se necesita rellenar la cámara de sal.

NOTA: Cuando no hay suficiente abrillantador, el indicador de advertencia de falta de abrillantador (**v**) se iluminará para indicar que se necesita rellenar la cámara del abrillantador.

7.1 Modificar un programa

Siga los siguientes pasos para cambiar de programa mientras la máquina esté en funcionamiento.

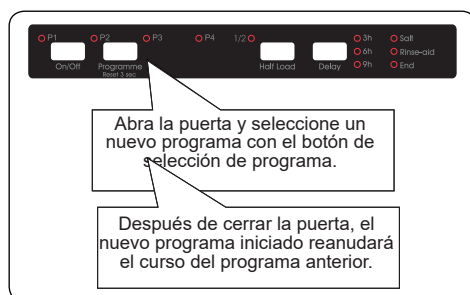

NOTA: Abra la puerta ligeramente al principio para detener un programa antes de que se complete para evitar el derrame de agua.

7.2 Cancelar un programa

Siga los siguientes pasos para cancelar un programa mientras la máquina esté en funcionamiento.

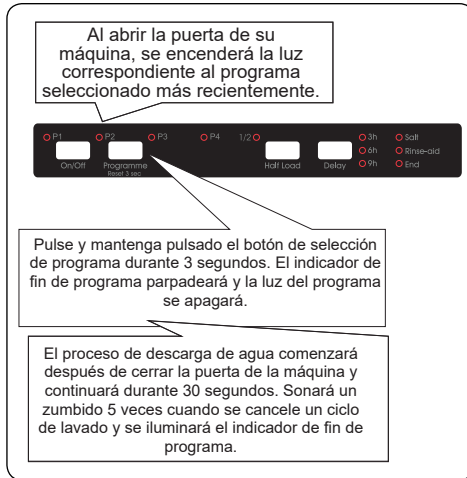

Al abrir la puerta de su máquina, se encenderá la luz correspondiente al programa seleccionado más recientemente.

Pulse y mantenga pulsado el botón de selección de programa durante 3 segundos. El indicador de fin de programa parpadeará y la luz del programa se apagará.

El proceso de descarga de agua comenzará después de cerrar la puerta de la máquina y continuará durante 30 segundos. Sonará un zumbido 5 veces cuando se cancele un ciclo de lavado y se iluminará el indicador de fin de programa.

7.3 Apagar la máquina

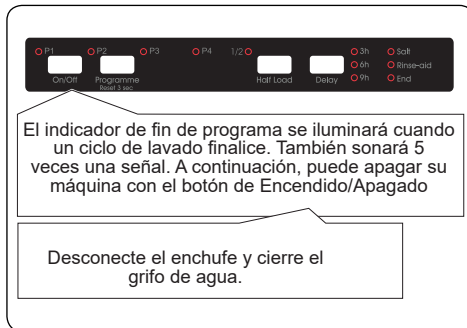

El indicador de fin de programa se iluminará cuando un ciclo de lavado finalice. También sonará 5 veces una señal. A continuación, puede apagar su máquina con el botón de Encendido/Apagado

Desconecte el enchufe y cierre el grifo de agua.

NOTA: No abra la puerta antes de que el programa finalice.

NOTA: Si se abre la puerta o se produce un corte eléctrico mientras el programa está en marcha, el programa continuará cuando la puerta se haya cerrado o la corriente se haya reestablecido.

NOTA: Si se produce un corte eléctrico o se abre la puerta de la máquina durante

el proceso de secado, el programa finalizará. De esta manera, podrá seleccionarse un nuevo programa.

Control del zumbido

Para cambiar el nivel de sonido del zumbido, siga los siguientes pasos:

1. Abra la puerta y presione los botones de Programa (2) y Media Carga (3) simultáneamente durante 3 segundos.
2. Una vez ajustado el sonido, se emitirá un zumbido largo y la máquina mostrará el último nivel ajustado, de "S0" a "S3".
3. Para disminuir el nivel de sonido, pulse el botón Programa (2). Para aumentar el nivel de sonido, pulse el botón Media Carga (3).
4. Cuando se cambie el nivel de la voz, se iluminan los LED correspondientes que se muestran a continuación en la tabla.

Niveles de voz	LED			
	1/2	3 h	6 h	9 h
S0				X
S1			X	X
S2		X	X	X
S3	X	X	X	X

5. Para guardar el nivel de sonido seleccionado, apague la máquina.

El nivel "S0" significa que todas las voces están apagadas. El ajuste de fábrica es "S3".

Modo de ahorro de energía

Para activar o desactivar el modo de ahorro de energía, siga los siguientes pasos:

1. Abra la puerta y presione los botones de Media Carga (3) y de Retardo (4) simultáneamente durante 3 segundos.
2. Transcurridos los 3 segundos, la máquina mostrará la última configuración.
3. Cuando se active el modo de ahorro de energía, se iluminarán los LED P1, P2 y

1/2. En este modo, las luces interiores se apagarán 4 minutos después de que se abra la puerta, y la máquina se apagará después de 15 minutos de inactividad para ahorrar energía.

4. Cuando se desactive el modo de ahorro de energía, los LED P1 y P2 se iluminarán. Si el modo de ahorro de energía está desactivado, las luces interiores estarán encendidas mientras la puerta esté abierta, y la máquina siempre permanecerá encendida a menos que el usuario la apague.

5. Para guardar la configuración seleccionada, apague la máquina.

En el ajuste de fábrica, el modo de ahorro de energía estará activado.

Información sobre los LED 2.1 (según el modelo)

Indicador LED	Estado de la máquina
Rojo, continuo	La máquina está ejecutando un programa.
Rojo, parpadeando	Se cancela un programa.
Rojo, parpadeando rápidamente	La máquina tiene un fallo. Consulte la sección "Advertencia de fallo automático y qué hacer" .
Verde, continuo	El programa ha finalizado.

8. LIMPIEZA Y MANTENIMIENTO

La limpieza del lavavajillas es importante para mantener la vida útil de la máquina. Asegúrese de que el ajuste de ablandamiento de agua (si está disponible) se haya realizado correctamente y se utiliza la cantidad correcta de detergente para evitar la acumulación de cal. Rellene el compartimento de la sal cuando se encienda la luz del sensor de sal.

El aceite y la cal pueden acumularse en el lavavajillas con el tiempo. Si esto ocurre:

- Llene el compartimento de detergente pero no cargue ningún plato. Seleccione un programa que funcione a alta temperatura y deje el lavavajillas vacío. Si esta operación no limpia suficientemente su lavavajillas, utilice un agente limpiador diseñado para su uso con lavavajillas.
- Para prolongar la vida útil de su lavavajillas, limpie el aparato regularmente cada mes.
- Limpie las juntas de la puerta regularmente con un paño húmedo para eliminar cualquier residuo u objeto extraño acumulado.

8.1. Filtros

Limpie los filtros y los brazos pulverizadores al menos una vez a la semana. Si hay restos de comida u objetos extraños en los filtros gruesos y finos, retire los filtros y límpielos a fondo con agua.

- a) Filtro micro b) Filtro grueso
c) Filtro metálico

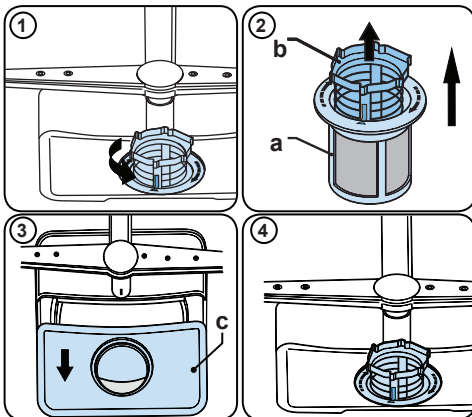

Para extraer y limpiar el conjunto de filtros, gírelo en sentido contrario a las agujas del reloj y extráigalo levantándolo hacia arriba (1). Saque el filtro grueso del filtro micro (2). Luego saque y retire el filtro metálico (3). Aclare el filtro con abundante agua hasta que quede libre de residuos. Vuelva a montar los filtros. Coloque de nuevo el conjunto de filtros y gírelo en el sentido de las agujas del reloj. (4).

- Nunca use el lavavajillas sin ningún filtro.
- La efectividad del lavado se reducirá si el filtro se coloca de manera incorrecta.
- El uso de unos filtros limpios son necesarios para el correcto funcionamiento de la máquina.

8.2. Brazos aspersores

Asegúrese de que los brazos aspersores no estén obstruidos y que no haya residuos de comida u objetos extraños pegados a los mismos. Si hay un atasco, retire los brazos aspersores y límpielos bajo el agua. Para extraer el brazo aspersor superior, afloje la tuerca que lo mantiene en su posición girándola en el sentido de las agujas del reloj y tirando de ella hacia abajo. Asegúrese de que la tuerca esté perfectamente apretada cuando vuelva a colocar

el brazo aspersor superior.

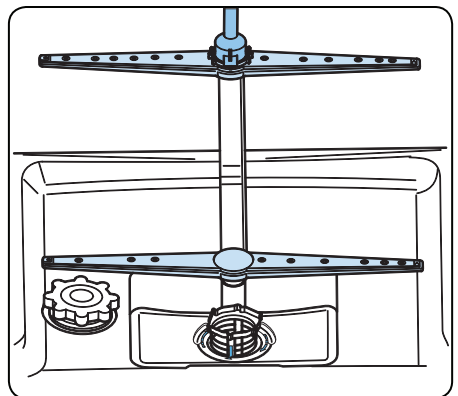

8.3 Bomba de vaciado

Los grandes residuos de comida o los objetos extraños que no hayan recogido los filtros pueden bloquear la bomba de aguas residuales. El agua de aclarado estará entonces por encima del filtro.

⚠ Advertencia ¡Riesgo de cortes!

Al limpiar la bomba de aguas residuales, tenga cuidado de no cortarse con ningún trozo de vidrio roto o instrumento puntiagudo.

En ese caso:

1. En primer lugar, siempre desconecte el aparato de la red eléctrica.
2. Retire las cestas.
3. Quite los filtros.
4. Vacíe el agua, utilice una esponja en caso necesario.
5. Revise el área y retire cualquier objeto extraño.
6. Instale los filtros.
7. Vuelva a colocar las cestas.

SOLUCIÓN DE PROBLEMAS

AVERÍA	POSIBLE CAUSA	SOLUCIÓN DE PROBLEMAS
El programa no se inicia.	El lavavajillas no está enchufado.	Enchufe el lavavajillas.
	El lavavajillas no está encendido.	Encienda el lavavajillas pulsando el botón de Encender/Apagar.
	Fusible quemado.	Compruebe los fusibles interiores.
	El grifo de entrada de agua está cerrado.	Abra el grifo de entrada de agua.
	La puerta del lavavajillas está abierta.	Cierre la puerta del lavavajillas.
	Tubo de entrada de agua y filtros de máquina obstruidos.	Compruebe el tubo de entrada de agua y los filtros de máquina y asegúrese de que no están obstruidos.
Queda agua dentro de la máquina.	Tubo de desagüe obstruido o retorcido.	Compruebe el tubo de desagüe, límpielo o enderézelo.
	Los filtros están obstruidos.	Limpie los filtros.
	El programa todavía no ha acabado.	Espere a que acabe el programa.
La máquina se para durante el lavado.	Fallo de alimentación.	Compruebe el suministro eléctrico.
	Fallo de entrada de agua.	Compruebe el grifo de agua.
Durante una operación de lavado se oyen ruidos de golpeteo.	El brazo rociador está golpeando los platos de la cesta inferior.	Mueva o retire artículos que bloqueen al brazo rociador.
Quedan residuos parciales de alimentos en los platos.	Platos colocados incorrectamente, agua rociada no llega a los platos afectados.	No sobrecargue las cestas.
	Los platos se inclinan unos sobre otros.	Coloque los platos según las instrucciones de la sección de cómo cargar el lavavajillas.
	No se ha utilizado suficiente detergente.	Use la cantidad correcta de detergente, según las instrucciones de la tabla de programas.
	Programa de lavado incorrecto seleccionado.	Use la información de la tabla de programas para seleccionar el programa más apropiado.
	Brazos rociadores obstruidos con restos de alimentos.	Limpie los orificios de los brazos rociadores con objetos delgados.
	Filtros y bomba de desagüe obstruidos o filtros mal colocados.	Compruebe el tubo de desagüe y que los filtros están colocados correctamente.

AVERÍA	POSIBLE CAUSA	SOLUCIÓN DE PROBLEMAS
Quedan manchas blanquecinas en los platos.	No se ha utilizado suficiente detergente.	Use la cantidad correcta de detergente, según las instrucciones de la tabla de programas.
	Dosis de abrillantador y/o configuración de ablandador de agua demasiado bajos.	Aumente el nivel de abrillantador y/o de ablandador de agua.
	Alto nivel de dureza del agua.	Aumente el nivel de ablandador de agua y añada sal.
	Tapa de compartimento de sal no cerrada correctamente.	Compruebe que la tapa del compartimento de sal esté cerrada correctamente.
Los platos no se secan.	Opción de secado no seleccionada.	Seleccione un programa con una opción de secado.
	Dosis de abrillantador demasiado baja.	Aumente la dosis de abrillantador.
Manchas de óxido en los platos.	La calidad de acero inoxidable en los platos es insuficiente.	Use únicamente juegos preparados para lavavajillas.
	Alto nivel de sal en el agua de lavado.	Ajuste el nivel de dureza del agua usando la tabla de dureza del agua.
	Tapa de compartimento de sal no cerrada correctamente.	Compruebe que la tapa del compartimento de sal esté cerrada correctamente.
	Demasiada sal derramada en el lavavajillas al llenar con sal.	Use un embudo cuando llene con sal el compartimento para evitar que se derrame.
	Mala conexión a tierra de la instalación eléctrica.	Consulte inmediatamente a un electricista cualificado.
Queda detergente en el compartimento de detergente.	El detergente se añadió cuando el compartimento de detergente estaba húmedo.	Asegúrese de que el compartimento de detergente esté seco antes de usarlo.

ADVERTENCIA DE FALLO AUTOMÁTICO Y QUÉ HACER (AUTOMATIC FAULT WARNINGS AND WHAT TO DO)

CÓDIGO DEL PROBLEMA	POSIBLE ERROR	QUÉ HACER
FF	Fallo del sistema de entrada de agua	Asegúrese de que el grifo de entrada de agua esté abierto y que el agua esté fluyendo.
		Saque la manguera de la entrada de agua del grifo y limpie el filtro de la manguera.
		Si persiste el error, llame al servicio técnico.
F5	Fallo del sistema de presión	Llame al servicio técnico.
F3	Entrada continua de agua	Cierre el grifo y llame al servicio técnico.
F2	Inhabilidad para descargar el agua	La manguera de la descarga de agua y los filtros pueden estar atascados.
		Cancele el programa.
		Si persiste el error, llame al servicio técnico.
F8	Error del calentador	Llame al servicio técnico.
F1	Desbordamiento	Desenchufe la máquina y cierre el grifo.
		Llame al servicio técnico.
FE	Tarjeta electrónica defectuosa	Llame al servicio técnico.
F7	Sobrecalentamiento	Llame al servicio técnico.
F9	Error de la posición del divisor	Llame al servicio técnico.
F6	Sensor del calentador defectuoso	Llame al servicio técnico.
HI	Fallo de alto voltaje	Llame al servicio técnico.
LO	Fallo de bajo voltaje	Llame al servicio técnico.

El Agente de servicio autorizado siempre debe llevar a cabo los procedimientos de instalación y reparación para evitar posibles riesgos. El fabricante no será responsable de los daños que puedan derivarse de procedimientos realizados por personas no autorizadas. Las reparaciones solo pueden realizarlas los técnicos. Si hay que sustituir un componente, asegúrese de que solo se utilicen piezas de repuesto originales.

Las reparaciones inadecuadas o el uso de piezas de repuesto no originales pueden causar daños considerables y poner al usuario en un riesgo importante.

La información de contacto para el servicio de atención al cliente se encuentra en el reverso de este documento.

Las piezas de repuesto originales pertinentes para la función según el correspondiente pedido de Ecodiseño pueden obtenerse a través del Servicio de atención al cliente durante un período mínimo de 10 años a partir de la fecha de puesta en el mercado de su aparato en el Espacio Económico Europeo.

10. INFORMACIÓN PRÁCTICA

- 1.** Cuando la máquina no está en funcionamiento:
 - Desconecte el enchufe y cierre el grifo.
 - Deje la puerta ligeramente abierta para evitar la formación de olor.
- 2.** Seleccione la opción de seco para eliminar gotas de agua.
- 3.** Coloque correctamente platos en la máquina para lograr el mejor consumo de energía, rendimiento de lavado y secado. Vea la tabla de programas y consumo para obtener más información.
- 4.** Aclare los platos sucios antes de colocarlos en el lavavajillas.
- 5.** Use el programa de Prelavado únicamente cuando sea necesario.
- 6.** No coloque la máquina cerca de un frigorífico porque podría alcanzar altas temperaturas.
- 7.** Si la máquina está ubicada en una zona con riesgo de congelación, cierre el grifo, desconecte el tubo de entrada del grifo y vacíe completamente el agua del interior del tubo y la máquina.

Vestel Germany GmbH
Parkring 6
85748 Garching
Germany



52410265 R60

