

# LAURUS

**HU** Mosogatógép / Használati utasítás







**LSV60-9**

**Köszönjük, hogy ezt a terméket választotta.**

Ez a használati útmutató fontos információkat tartalmaz a biztonságról és útmutatást a készülék üzemeltetéséhez és karbantartásához.

Kérjük, szánjon időt ennek a használati útmutatónak az elolvasására, mielőtt a készüléket használatba venné, és őrizze meg ezt a könyvet későbbi felhasználás céljából.

Ikon	Típus	Jelentés
	<b>FIGYELMEZTETÉS</b>	Súlyos sérülés vagy halálos baleset veszélye
	<b>ÁRAMÜTÉS VESZÉLYE</b>	Veszélyes feszültség veszélye
	<b>TŰZ</b>	Tűzveszély
	<b>VIGYÁZAT</b>	Személyi sérülés vagy vagyoni kár bekövetkezésének veszélye
	<b>FONTOS / MEGJEGYZÉS</b>	A rendszer megfelelő működtetése

# TARTALOMJEGYZÉK

<b>1 BIZTONSÁGI ELŐÍRÁSOK</b> .....	<b>1</b>
1.1 Általános biztonsági figyelmeztetések.....	1
1.2 Használat közben.....	3
<b>2 ÜZEMBE HELYEZÉS</b> .....	<b>6</b>
2.1 A készülék elhelyezése.....	6
2.2 Ivóvíz csatlakozás.....	6
2.3 Kifolyócső.....	7
2.4 Elektromos csatlakozás.....	7
<b>3 MŰSZAKI JELLEMZŐK</b> .....	<b>8</b>
3.1 Általános megjelenés.....	8
3.2 Műszaki jellemzők.....	8
<b>4 A KÉSZÜLÉK HASZNÁLATA ELŐTT</b> .....	<b>10</b>
4.1 A mosogatógép előkészítése az első használatra.....	10
4.2 Só használat (HA ELÉRHETŐ).....	10
4.3 Só betöltése (HA ELÉRHETŐ).....	10
4.4 Tesztcsík.....	11
4.5 Vízkeménység táblázat.....	11
4.6 Vízlágyító rendszer.....	11
4.7 Beállítás.....	11
4.8 Mosogatószer használata.....	12
4.9 A mosogatószer betöltése.....	12
4.10 Kombinált mosogatószer használata.....	12
4.11 Öblítőszer használata.....	12
4.12 Öblítőszer adagoló feltöltése és az adagolás beállítása.....	12
<b>5 A MOSOGATÓGÉP BETÖLTÉSE</b> .....	<b>14</b>
5.1 Javaslatok.....	14
5.2 Alternatív feltöltési módok.....	16
<b>6 PROGRAMTÁBLÁZAT</b> .....	<b>17</b>
<b>7 VEZÉRLŐPULT</b> .....	<b>18</b>
<b>8 TISZTÍTÁS ÉS KARBANTARTÁS</b> .....	<b>20</b>
8.1 Szűrők.....	20
8.2 Szórókarok.....	20
8.3 Elvezető szivattyú.....	21
<b>9 HIBAELHÁRÍTÁS</b> .....	<b>22</b>

# 1 BIZTONSÁGI ELŐÍRÁSOK

## 1.1 Általános biztonsági figyelmeztetések

- A készülék használata előtt gondosan olvassa el az itt található utasításokat, és őrizze meg ezt a kézikönyvet a későbbi használat céljából.

 Kérjük, beüzemelés előtt ellenőrizze a gép csomagolását és a csomagolás eltávolítását követően a gép külső felületét. Ne működtess a készüléket, ha sérültnek tűnik, vagy ha a csomagolását kinyitották.

- A csomagolóanyagok megvédik a készüléket a szállítás során esetlegesen bekövetkező sérülésektől. A csomagolóanyagok környezetbarátak, mivel újrahasznosíthatók. Az újrahasznosított anyagok alkalmazása csökkenti a nyersanyag felhasználást és a hulladéktermelést.



 A készüléket 8. életévüket betöltött gyermekek használhatják. Korlátozott fizikai, érzékszervi vagy szellemi képességű személyek vagy tapasztalattal, ill. ismerettel nem rendelkező személyek csak akkor használhatják a készüléket, ha felügyeletük biztosított, vagy a készülék biztonságos használatát nekik elmagyarázták, és az esetleges veszélyeket megértették. Soha ne engedjen gyerekeket a készülékkel játszani!

 Távolítsa el a csomagolást és tartsa gyermekektől távol.

 Tartsa távol a mosogató- és öblítőszerket a gyerekektől!

 Mosogatás után tisztítószer maradványok lehetnek a készülékben. Ne engedje a gyerekeket a nyitott mosogatógép közelébe! Figyelmeztetések beszereléshez



- A készülék elhelyezéséhez válasszon egy megfelelő és biztonságos helyet.
- A géphez csak eredeti alkatrészeket szabad használni.

  Az alkatrészek beszerelése előtt húzza ki a gépet a konnektorból.

 Gépét csak a hivatalos márkaszerviz munkatársa üzemelheti be. A hivatalos márkaszerviz képviselőjétől eltérő személy általi beüzemelés a garancia elvesztését eredményezheti.

 Ellenőrizze, hogy a beltéri elektromos biztosítékrendszer a biztonsági előírásoknak megfelelően van-e csatlakoztatva.

 Az elektromos bekötés minden értékének egyeznie kell a készülék adattábláján található értékekkel.

  Ügyeljen arra, hogy a készüléket ne állítsa az elektromos tápkábelre.

 Soha ne használjon hosszabbítót vagy elosztó aljzatot.

 A készülék elhelyezése után a csatlakozó dugónak hozzáférhetőnek kell lennie.

- Összeszerelés után először üresen futtassa a gépet.

 A készülék elhelyezése előtt ne csatlakoztassa azt az elektromos hálózathoz.

 Mindig a készülékhez mellékelt szigetelt csatlakozót használja.

 Ha az elektromos kábel megsérült, cseréjét csak egy szakképzett villanszerelő végezheti el.

- A vízvezeték csövet közvetlenül a vízcsaphoz csatlakoztassa. A csap által biztosított nyomásnak legalább 0,03 MPa-nak és legfeljebb 1 MPa-nak kell lennie. Ha a nyomás meghaladja az 1 MPa-t, a csatlakoztatáshoz egy nyomáscsökkentő szelepet kell felszerelni.

## 1.2 Használat közben

- Ez a készülék csak háztartási használatra szolgál; ne használja más célokra. Kereskedelmi célú használat esetén a garancia érvényét veszti.

 Ne álljon, ne üljön és ne helyezzen terheket a mosogatógép nyitott ajtajára.

 Csak olyan mosószeret és öblítőszeret használjon, amelyeket kifejezetten mosogatógépekhez gyártottak. Cégünk nem vállal felelősséget a nem rendeltetésszerű használatból eredő károkért.

 Ne igyon vizet a gépből.

 Robbanásveszély miatt ne tegyen kémiai oldószereket a gép mosogató részébe.



- A gépben való mosás előtt ellenőrizze a műanyag tárgyak hőállóságát.

 Csak olyan tárgyakat tegyen a gépbe, amelyek alkalmasak mosogatógépben történő elmosásra, és ügyeljen rá, hogy ne töltse túl a kosarakat.



 Ne nyissa ki az ajtót, amikor a gép működik, mivel forró víz folyhat ki belőle. Biztonsági berendezések biztosítják, hogy a gép leálljon, ha az ajtót kinyitják.

 A gép ajtaját nem szabad nyitva hagyni. Balesetet okozhat.

 A késeket és más éles végű tárgyakat éles végükkel lefelé helyezze az evőeszköz kosárba.

  Az automatikus ajtónyitó rendszerrel rendelkező modelleknél, ha az EnergySave opciót bekapcsolták, az ajtó a program végén kinyílik. A mosogatógép károsodásának elkerülése érdekében ne próbálja meg becsukni az ajtóegy percig, miután kinyílt. A hatékony szárítás érdekében a program befejezése után tartsa nyitva az ajtót 30 percig. Ne álljon az ajtó elé az automatikus nyitást jelző hangjelzést követően.



 Meghibásodás esetén a javítást csak hivatalos márkaszerviz végezheti el, ellenkező esetben a garancia érvényét veszti.

  A szerelési munka előtt a gépet le kell választani az elektromos hálózatról. Ne húzza a kábelt a gép csatlakozójának kihúzásához! Zárja el a vízcsapot.

 Kisfeszültségű működés a teljesítményszint csökkenését okozza.

 Biztonsági okokból húzza ki a tápcsatlakozót, miután a program befejeződött.

 Az áramütés elkerülése érdekében ne húzza ki a gép csatlakozóját nedves kézzel.

  A tápcsatlakozót húzza a készülék áramtalanításához, és soha ne a vezetékét.



## 2 ÜZEMBE HELYEZÉS

### 2.1 A készülék elhelyezése

Amikor a mosogatógép helyét kiválasztja, figyeljen arra, hogy olyan helyet válasszon, ahol könnyedén beteheti, illetve kivetheti az edényeket. Ne tegye a mosogatógépet olyan helyre, ahol előfordulhat a 0°C alatti hőmérséklet.

A csomagolás eltávolítása és a gép elhelyezése előtt olvassa el a csomagoláson található összes figyelmeztetést.

Helyezze a készüléket vízcsap és lefolyó közelébe. Vegye figyelembe, hogy a csatlakoztatások nem változtathatók meg, ha a gép a helyére került.

Ne tartsa a gépet az ajtajánál vagy a kezelőpaneljénél fogva.

Hagyjon megfelelő távolságot a gép körül, hogy tisztításkor könnyebben mozgathassa.

 Győződjön meg arról, hogy a vízbemeneti cső és a kifolyócső nincs-e összenyomva vagy beszorulva, és hogy a gép nem áll-e az elektromos kábelben az elhelyezés során.

Állítsa be a lábakat úgy, hogy a gép vízszintes és kiegyensúlyozott legyen. A gépet sík talajra kell helyezni, különben instabil lesz, és a gép ajtaja nem csukódik be megfelelően.

 Szerelje fel a díszítőpanelt az összeszerelési rajznak megfelelően. Máskülönben előfordulhat, hogy az ajtó nem nyílik megfelelően és gőzszivárgási problémák adódhatnak.

### Vízbekötés

Javasoljuk, hogy szereljen szűrőt a vízbemenetre, hogy megakadályozza a gép károsodását a beltéri vízvezetékben található szennyeződések (homok, rozsda stb.) miatt. Ez egyben segít megelőzni a sárgulást és a lerakódást a mosogatás után.

Ellenőrizze a befolyó csőre nyomtatott számokat!

Ha a modellt 25°-kal jelölték, a víz hőmérséklete max. 25°C (hideg víz) lehet. Minden más modell esetében:

A hideg víz előnyösebb; meleg víz max. hőmérséklet 60°C lehet.

### 2.2 Ivóvíz csatlakozás





 **FIGYELMEZTETÉS:** Használja a géphez kapott új vízbevezető csövet, ne használja a régi készülék tömlőjét.

 **FIGYELMEZTETÉS:** A csatlakoztatás előtt engedjen át némi vizet az új csövön.

 **FIGYELMEZTETÉS:** A vízvezeték csövet közvetlenül a vízcsaphoz csatlakoztassa. A csap által biztosított nyomásnak legalább 0,03 MPa-nak és legfeljebb 1 MPa-nak kell lennie. Ha a nyomás meghaladja az 1 MPa-t, a csatlakoztatáshoz egy nyomáscsökkentő szelepet kell felszerelni.

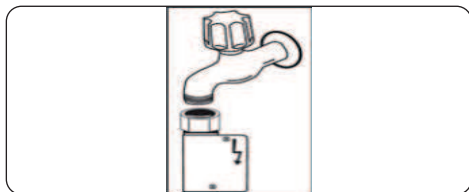
 **FIGYELMEZTETÉS:** A csatlakoztatások elvégzése után fordítsa el teljesen a csapot és ellenőrizze, hogy nincs-e vízszivárgás. A mosogatási program befejezése után mindig zárja el a vízbemeneti csapot.



 Néhány modellben Aquastop kifolyó található. Ne sértse meg, és ne engedje meggömbülni vagy megcsavarodni.

## 2.3 Kifolyócső

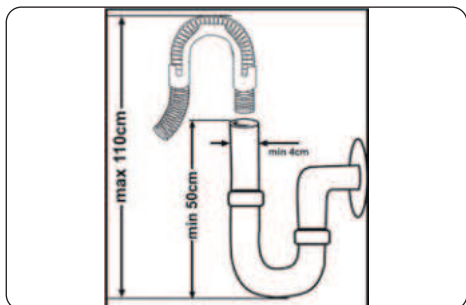



A szennyvíz leeresztő cső csatlakoztatható közvetlenül a szennyvíz hálózathoz, vagy egy szifon csatlakozásához. Ennek a csatlakozásnak legalább 50 cm-re és legfeljebb 110 cm-re kell lennie a padlótól, amin a mosogatógépet elhelyezték.



 **FONTOS:** A tárgyak nem lesznek megfelelően elmosva, ha 4 m-nél hosszabb kifolyócsövet használnak.







## 2.4 Elektromos csatlakozás

 **FIGYELMEZTETÉS:** Készüléke 220-240 V-on történő működésre van beállítva. Ha a hálózati feszültség lakóhelyén 110 V, csatlakoztasson egy 110/220 V-os, 3000 W-os transzformátort a készülék és a hálózat közé.

  Csatlakoztassa a terméket földelt aljzathoz, amelyet biztosíték véd, és megfelel a „Műszaki adatok” táblázatban szereplő értékeknek.

  A készülék földelt csatlakozódugóját megfelelő feszültséget és áramerősséget biztosító földelt aljzathoz kell csatlakoztatni.

  Földelés hiányában egy erre jogosult villanyszerelőnek kell elvégeznie a földelés kiépítését. Ha földelés nélkül használja a készüléket, nem vállalunk felelősséget az ebből eredő kárért.

  A készülék csatlakozójában 13A biztosíték lehet, a célszagtól függően. (Például Egyesült Királyság, Szaúd-Arábia)

### 3 MŰSZAKI JELLEMZŐK

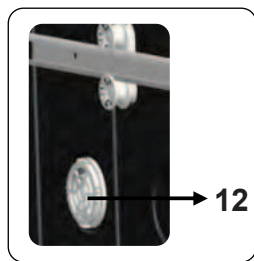
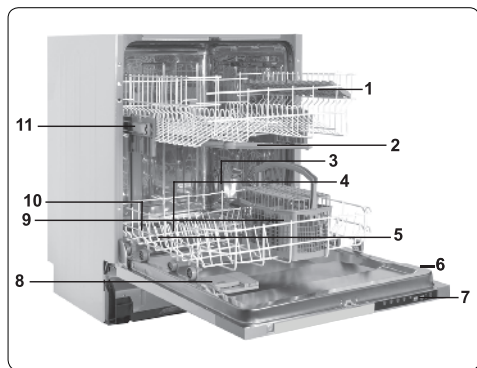

#### 3.1 Általános megjelenés

1. Felső kosár tartókkal
2. Felső mosogatókar
3. Alsó edénytartó kosár
4. Alsó mosogatókar
5. Szűrők
6. Adattábla
7. Kezelőpanel
8. Mosogatószer és öblítőszer adagoló
9. Evőeszköztartó kosár
10. Só adagoló
11. Felső kosár zárja
12. **Mini aktív szárító egység:** Ez a rendszer jobb szárítási teljesítményt biztosít edényeinek.

#### 3.2 Műszaki jellemzők

Kapacitás	13 teríték
Méreték	
Magasság	820-870(mm)
Szélesség	598 (mm)
Mélység	570 (mm)
Nettó tömeg	46 kg
Üzemi feszültség / Frekvencia	220-240 V 50 Hz
Áram	10 A
Teljesítményfelvétel	1900 W
Víznyomás	Maximum: 1 (Mpa) Minimum: 0,03 Mpa

## ÚJRAHASZNOSÍTÁS

- A mosogatógép egyes alkatrészeit, valamint csomagolását újrahasznosítható anyagból állították elő.
- A műanyag alkatrészeket nemzetközileg használt rövidítésekkel jelölték: (>PE< , >PP<, stb.)
- A karton részeket újrahasznosított papírból állították elő, és a papírhulladékgyűjtőbe kell őket dobni újrahasznosítás céljából.
- A háztartási hulladék számára alkalmatlan anyagokat az újrahasznosító központokban kell elhelyezni.
- A különböző anyagok ártalmatlanításával kapcsolatos információkért vegye fel a kapcsolatot egy újrahasznosító központtal.

## CSOMAGOLÁS ÉS A KÖRNYEZET

- A csomagolóanyagok megvédik a készüléket a szállítás során esetlegesen bekövetkező sérülésektől. A csomagolóanyagok környezetbarátak, mivel újrahasznosíthatók. Az újrahasznosított anyagok alkalmazása csökkenti a nyersanyag felhasználást és a hulladéktermelést.

## CE Megfelelőségi nyilatkozat

Kijelentjük, hogy a termékeink megfelelnek a vonatkozó európai irányelveknek, határozatoknak és rendeleteknek, illetve a hivatkozott szabványokban megszabot követelményeknek.

## A régi készülék ártalmatlanítása



Ez a jelölés a terméken vagy a csomagolásán azt jelenti, hogy a készüléket a háztartási hulladéktól külön kell kezelni. Az elhasznált készüléket az elektromos és elektronikai berendezések begyűjtőhelyére kell szállítani. Azzal, hogy gondoskodik a termék megfelelő hulladék elhelyezéséről, segít megelőzni a környezetre és az emberi egészségre gyakorolt lehetséges negatív következményeket, amelyek egyébként

a termék helytelen hulladékkezelése esetén előfordulhatnának. A termék újrahasznosításával kapcsolatos bővebb információért, kérjük, vegye fel a kapcsolatot a helyi önkormányzattal, hulladékkezelő szolgáltatókkal, vagy az üzlettel, ahol a terméket megvásárolta.

## 4 A KÉSZÜLÉK HASZNÁLATA ELŐTT

### 4.1 A mosogatógép előkészítése az első használatra

- Győződjön meg róla, hogy az elektromos áram és a betáplált víz jellemzői megfelelnek a készülék használati útmutatójában jelzett értékeknek.
- Távolítson el minden csomagolóanyagot a készülék belsejéből.
- Állítsa be a vízlágyító szintjét.
- Töltse fel az öblítőszer adagolót.

### 4.2 Só használat (HA ELÉRHETŐ)

A jó mosási funkcióhoz a mosogatógépnek lágy, azaz kevesebb meszet tartalmazó vízre van szüksége. Ellenkező esetben a fehér mész lerakódik az edényeken és a készülék belsejében. Ez negatív hatással van a gép mosási és szárítási teljesítményére. Amikor a víz átfolyik a vízlágyító rendszeren, a víz keménységét okozó ionokat eltávolítja belőle a rendszer, így a víz a legjobb mosási eredményhez szükséges lágyságot éri el. Az átfolyó víz keménységétől függően a keménységért felelős ionok gyorsan felgyülemlhetnek a vízlágyító rendszer belsejében. Ezért a vízlágyító rendszert időről időre fel kell frissíteni, hogy a következő mosogatásnál is azonos teljesítménnyel működjön. Erre a célra mosogatógép sót használunk.

A készülékhez csak speciális mosogatógép-só használható a víz lágyításához. Ne használjon apró szemcsés vagy por alakú sókat, amelyek könnyen oldódhatnak. Bármilyen más típusú só használata károsíthatja a gépet.

### 4.3 Só betöltése (HA ELÉRHETŐ)

Vízlágyító só hozzáadásához nyissa fel a sótartó kupakját az óramutató járásával ellentétes irányba forgatva. **(1)** **(2)** Első használatkor töltse fel a rekeszt 1 kg sóval és vízzel **(3)**, amíg az szinte ki nem folyik. Ha rendelkezésre áll, a könnyebb

betöltés érdekében használjon tölcserít **(4)**. Helyezze vissza a kupakot és zárja le. Minden 20-30. ciklus után adjon sót a géphez, amíg az meg nem telik (kb. 1 kg).

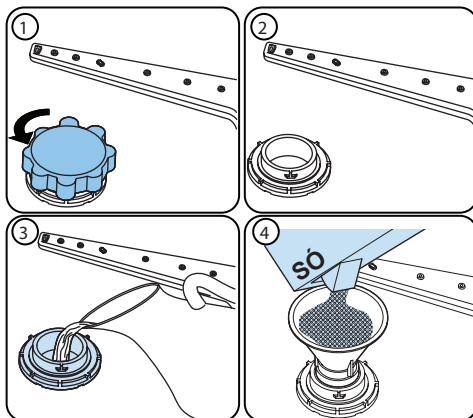









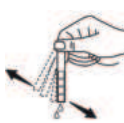

### Első használatkor csak vizet töltsön a só adagolóba.

Kimondottan mosogatógépekhez gyártott lágyító só használjon.

Amikor elindítja a mosogatógépet, a sótartó megtelik vízzel, ezért a gép beindítása előtt tegye be a vízlágyító só.

Ha a vízlágyító só túlcserült, és nem indítja el azonnal a gépet, futtasson egy rövid mosási programot a gép korrózió elleni védelme érdekében.

## 4.4 Tesztcsík

Folyassa a csapot 1 percig	Tartsa a csíkot a vízbe (1mp)	Rázza le a csíkot.	Várjon 1 percet	Állítsa be készüléke keménység szintjét.
				1  2  3  4  5  6 

**MEGJEGYZÉS:** Az alapértelmezett beállítás a 3-as érték. Ha a víz kútvíz, vagy keménységi szintje meghaladja a 90 dF-ot, javasoljuk, hogy használjon szűrő- és finomítóberendezéseket.

## 4.5 Vízkeménység táblázat

Szint	Német dH	Francia dF	Angol dE	Kijelző
1	0-5	0-9	0-6	L1 látható a kijelzőn.
2	6-11	10-20	7-14	L2 látható a kijelzőn.
3	12-17	21-30	15-21	L3 látható a kijelzőn.
4	18-22	31-40	22-28	L4 látható a kijelzőn.
5	23-31	41-55	29-39	L5 látható a kijelzőn.
6	32-50	56-90	40-63	L6 látható a kijelzőn.

## 4.6 Vízlágyító rendszer

A mosogatógép vízlágyítóval van felszerelve, amely csökkenti a hálózati víz keménységét. Ha meg szeretné tudni a csapvíz keménységi szintjét, vegye fel a kapcsolatot vízszolgáltatójával vagy használja a tesztcsíkot (ha rendelkezésre áll).

## 4.7 Beállítás

**A só szintének megváltoztatásához, kövesse az alábbi lépéseket:**

- Nyissa ki a készülék ajtaját.
- Kapcsolja be a gépet és amint az bekapcsolt, nyomja meg a Program gombot.
- Tartsa nyomva a Program gombot, amíg az "SL" jelzés el nem tűnik.
- A gép a legutóbbi beállítást mutatja.
- Állítsa be a szintet a Program gomb megnyomásával.
- Kapcsolja ki a gépet a beállítások elmentéséhez..

## 4.8 Mosogatószer használata

Csak kifejezetten háztartási mosogatógépekhez tervezett mosószereket használjon. Tartsa a mosószereket hűvös, száraz helyen, gyerekektől elzárva.

A legjobb teljesítmény biztosítása érdekében a kiválasztott programnak megfelelő mosószert adagoljon. A szükséges mosószert mennyisége a programtól, a töltet méretétől és az edények szennyezettségétől függ.

Ne töltsön a szükségesnél több mosószert a mosószert-rekeszbe, különben fehéres csíkokat vagy kékes rétegeket láthat az üvegen és az edényeken, amelyek üvegmarást okozhatnak. A túl sok mosószert folyamatos használata a gép károsodását okozhatja.

A kevés mosószert használata rossz tisztítást eredményezhet, és a kemény vízben fehéres csíkok láthat.

További információkért lásd a mosogatószer gyártójának utasításait.

## 4.9 A mosogatószer betöltése

Nyomja meg a reteszt az adagoló kinyitására, és öntse bele a mosószert.

Csukja be a fedelet, és nyomja addig, amíg a helyére nem kattann. Az adagoló közvetlenül az egyes programok megkezdése előtt kell feltölteni. Ha az edények erősen szennyezettek, helyezzen további mosószert az előmosáshoz használt mosogatószeres adagolóba.

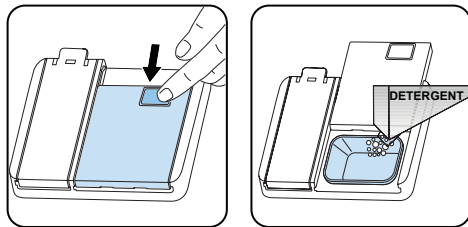

## 4.10 Kombinált mosogatószer használata

Ezeket a termékeket a gyártó utasításainak megfelelően kell használni.

Soha ne tegyen kombinált mosószert a gép belső terébe vagy az evőeszközösárba.

A kombinált mosószerek nemcsak a mosószert, hanem öblítőszer, só helyettesítő anyagokat, és a kombinációtól függően, további komponenseket is tartalmaznak.

Javasoljuk, hogy rövid programokban ne használjon kombinált mosószereket. Kérjük, használjon por mosószereket az ilyen programokhoz.

Ha problémákat tapasztal a kombinált mosószerek használatakor, kérjük, forduljon a mosószert gyártójához.

Amikor abbahagyja a kombinált mosószerek használatát, ellenőrizze, hogy a vízkeménység és az öblítőszer beállításai a megfelelő szintre vannak-e állítva.

## 4.11 Öblítőszer használata

Az öblítőszer segít, hogy az edények csíkok és foltok nélkül száradjanak meg. Öblítőszer szükséges a foltmentes edényekhez és a tiszta üvegekhez. Az öblítőszer automatikusan adagolja a gép a forró öblítés szakaszában. Ha az öblítőszer adagolási beállítása túl alacsony, fehéres foltok maradnak az edényeken, és az edények nem száradnak meg és lesznek teljesen tiszták.

Ha az öblítőszer adagolási beállítása túl magas, kékes rétegeket láthat a poharakon és az edényeken.

## 4.12 Öblítőszer adagoló feltöltése és adagolás beállítása

Az öblítőszer adagoló betöltéséhez nyissa fel az öblítőszer adagoló kupakját. Töltse fel az adagolót öblítőszerrel a MAX szintig, majd zárja le a kupakot. Vigyázzon, ne töltsen túl az öblítőszer adagolót, és törölje le az esetlegesen kiömlött szert.

**Az öblítőszer szintjének megváltoztatásához kövesse az alábbi lépéseket mielőtt bekapcsolná a gépet:**

- Nyissa ki a készülék ajtaját.
- Kapcsolja be a gépet és amint az

bekapcsolt, nyomja meg a Program gombot.

- Tartsa nyomva a Program gombot, amíg az "rA" jelzés el nem tűnik. Az öblítőszer beállítása után a vízkeménység beállítása következik.
- A gép a legutóbbi beállítást mutatja.
- Módosítsa a szintet a Program gomb megnyomásával.
- Kapcsolja ki a gépet a beállítások elmentéséhez..

A gyári beállítás "4".

Ha az edények nem száradnak megfelelően, vagy száradás után foltosak maradnak, növelje a szintet. Ha az edények felszínén kék foltok keletkeznek, csökkentse a szintet.

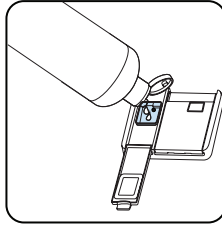
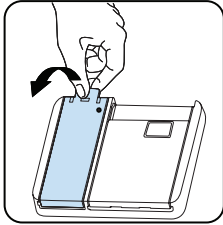

Szint	Fényesítő adagolása	Kijelző
1	Öblítőszer nincs adagolva	r1 látható a kijelzőn.
2	1 adag adagolása megtörtént	r2 látható a kijelzőn.
3	2 adag adagolása megtörtént	r3 látható a kijelzőn.
4	3 adag adagolása megtörtént	r4 látható a kijelzőn.
5	4 adag adagolása megtörtént	r5 látható a kijelzőn.



## 5 A MOSOGATÓGÉP BETÖLTÉSE

A legjobb eredmény elérése érdekében kövesse az alábbi betöltési utasításokat.

A háztartási mosogatógép a gyártó által ajánlott kapacitásig történő megtöltésével energiát és vizet takaríthat meg.

A mosogatásra váró edények kézi előöblítésével megnövekszik a víz- és energiafogyasztás, ezért nem javasoljuk. Csészéket, poharakat, talpas poharakat, kisebb tányérokat és tálat a felső rekeszbe is helyezheti. Ne támasszon egymásnak magas poharakat, mivel nem tudnak stabilan megállni és megsérülhetnek.

Magas talpas poharak és kelyhek behelyezésekor támassza őket a rekesz széléhez és ne egymásnak.

Minden csészét, poharat és edényt fejjel lefelé helyezzen a mosogatógépbe, különben megtelnek vízzel.

Ha mosogatógépében található evőeszközök mosására alkalmas rekesz, a legjobb eredmény elérése érdekében javasoljuk, hogy használja azt. Minden nagy méretű (lábast, serpenyőt, fedelet, tányért, tálat, stb.) és erősen szennyezett edényt az alsó rekeszbe helyezzen.

A tányérokat és evőeszközöket ne helyezze egymásra.

 **FIGYELEM:** ügyeljen arra, hogy ne akadályozza a szórókarok forgását.

 **FIGYELEM:** ügyeljen arra, hogy az edények bepakolásával nem akadályozza a mosogatószer tartály kinyitását.

### 5.1 Javaslatok

Távolítson el minden nagyobb méretű ételmaradékot a tányérról, mielőtt behelyezné azt a mosogatógépbe. Akkor indítsa el a mosogatógépet, miután telepakolta.

 Ne töltse túl a fiókokat és ne helyezzen nem megfelelő edényeket a kosarakba.

 **FIGYELEM:** Az esetleges sérülések elkerülése érdekében javasoljuk, hogy a hosszú nyéllal rendelkező és éles vagy hegyes késeket élükkel lefelé vagy vízszintesen helyezze a mosogatógépbe.

### Felső kosár

#### Magasság állítás

A sínek végén lévő rögzítőket fordítsa oldalra, hogy kinyíljanak (az alábbi képen látható módon), majd húzza kifelé és vegye ki a kosarat. Változtassa meg a kerekek helyzetét, majd helyezze vissza a kosarat a sínre, ügyelve arra, hogy lezárja a sín végén lévő rögzítő bilincseket. Amikor a felső kosár magasabb helyzetben van, akkor az alsó kosárban nagyobb tárgyakat, például serpenyőket is elhelyezhet.

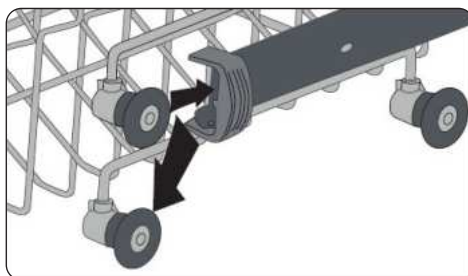
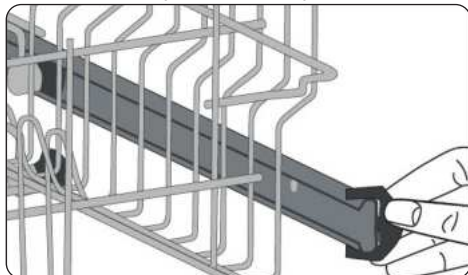

## Állítható magasságú tartó (csapos típus)

Az állítható magasságú tartók lehetővé teszik a poharak és csészék elhelyezését a tartókon vagy azok alatt. A tartók 2 különböző magasságra állíthatók. Az evőeszközök és edények vízszintesen is elhelyezhetők a tartókon.

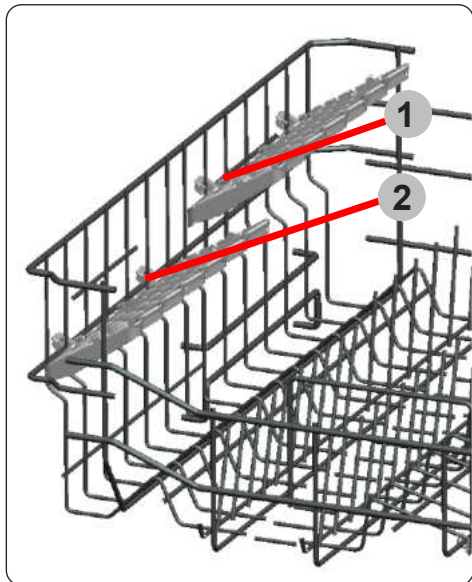

## 5.2 Alternatív feltöltési módok

### Alsó edénytartó kosár

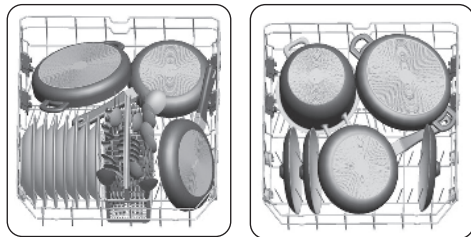

### Felső kosár

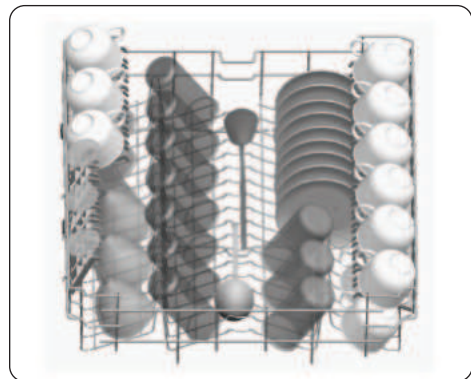

### Helytelen rakodás

A helytelen rakodás gyenge mosási és szárítási teljesítményt eredményezhet. A jó teljesítmény érdekében kövesse a gyártó ajánlásait.

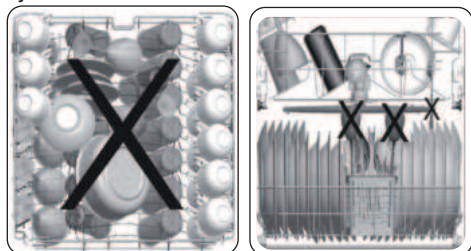

### Mosogatógépben nem mosható tárgyak

- Cigarettahamu, gyertyaviasszal, kenőanyaggal, festékkel, vegyi anyagokkal szennyezett tárgyak, fémötvöztetű anyagok;
- Fa-, csont-, elefántcsont vagy gyöngyház bevonatú fogantyúval rendelkező villák, kanalak és kések; ragasztott tárgyak, súrolószerrel, savas vagy bázikus vegyszerekkel szennyezett edények.
- Nem hőálló műanyagok, réz- vagy ónbevonatú tárolóedények.
- Alumínium- vagy ezüsttárgyak.
- Egyes kényesebb, nyomott díszítő mintás üvegtípusok, porcelánok, egyes kristályok, ragasztott evőeszközök, ólomkristály poharak, vágódeszkák, műszálból előállított tárgyak.
- Nedvszívó tárgyak, például szivacsok vagy konyhai törölkők.



**FONTOS:** A jövőben vásároljon mosogatógépben mosható konyhai eszközöket.

### Fontos megjegyzés tesztintézeteknek

Az EU jogszabályok szerinti vizsgálatokhoz szükséges részletes információkért és az útmutató egy példányáért kérjük, küldje el a modell nevét és sorozatszámát a következő címre: [dishwasher@standardtest.info](mailto:dishwasher@standardtest.info)

## 6 PROGRAMTÁBLÁZAT

Program neve:	P1 Eco	P2 Smart 60°C - 70°C	P3 Smart 50°C - 60°C	P4 Smart 30°C - 50°C	P5 Super 50 perc	P6 Easy Care 60 °C	P7 Gyengéd 40 °C	P8 Gyors 30 perc	P9 Élmosogatás
Szennyezettség típusa:	Normál program általosan szennyezett, naponta használatos edények tisztításához csökkentett energia- és vízfogyasztással.	Automata program erősen szennyezett edényekhez.	Automata program általosan szennyezett edényekhez.	Automata program általosan szennyezett, kényes edényekhez.	Általosan szennyezett, naponta használt edények élmosogatásához vagy rövidbőr idejű program használatára alkalmas.	Általosan szennyezett, naponta használt edények élmosogatására alkalmas.	Kevésbé szennyezett edényekhez vagy gyorsmosogatásra alkalmas.	Kevésbé szennyezett edényekhez vagy gyorsmosogatásra alkalmas.	Övön edények előállításához alkalmazható, amelyek mosogatásait későbbre tervezli.
Szennyezettség fokja:	Közepes	Erősen	Közepes	Közepes	Közepes	Közepes	Enyhe	Enyhe	Enyhe
"Mosogatószer mennyiség: A: 25 cm <sup>3</sup> B: 15 cm <sup>3</sup> "	A	A	A	A	A	A	A	A	
Program időtartama (óra/perc):	03:42	01:37 - 02:58	01:29 - 02:01	01:09 - 01:32	00:50	01:34	01:14	00:30	00:15
Elektronos fogyasztás (kWh/ciklus):	0.937	1.300-2.000	1.100 - 1.300	0.700 - 0.900	1.000	1.320	0.800	0.670	0.020
Vízfogyasztás (liter/ciklus):	9.0	11.8 - 24.0	10.9 - 18.5	10.6 - 17.7	9.5	14.4	13.9	10.9	4.2

- A program időtartama változhat a bepakolt edények mennyiségétől, a víz hőmérsékletétől, a környezeti hőmérséklettől és a kiválasztott kiegészítő funkcióktól.
- Az Eco programot kivéve a programokhoz megadott értékek csupán tájékoztató jellegűek.
- Az Eco program alkalmas a szokásos módon szennyezett terítékek tisztítására, és ez az együttesen tekintetbe vett energia- és vízfogyasztást illetően a leghatékonyabb program. Ezt a programot használják az EU ecodesign jogszabályoknak való megfeleltetés kiértékelésére.
- A terítékek mosogatógépben való elmosása általában kevesebb energia- és vízfogyasztással jár, mint a kézi mosogatás abban az esetben, ha a mosogatógép gyártó utasításainak megfelelően használják.
- Kizárólag rövid időtartamú programokhoz használjon mosogatóport.
- A rövid programok nem tartalmazzak szárítást.
- A szárítás felgyorsítása érdekében résnyire nyissa ki a mosogatógép ajtaját, miután a program befejeződött.
- A energiaosztályt megjelölő címkén található QR-kód beolvasásával elolvashatja a termékadatbázisban található modelladatokat.



**MEGJEGYZÉS:** A 1016/2010. és 1059/2010. szabályozásoknak megfelelően az Eco program energiafogyasztási értékei eltérhetnek. Ez a táblázat összhangban van a 2019/2022. és 2017/2022. szabályozásokkal.

## 7 A KEZELŐPANEL

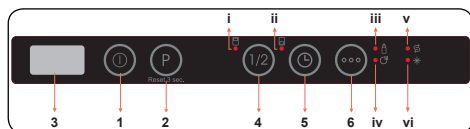

1. Be-/Kikapcsoló gomb
2. Programválasztó gomb
3. Kijelző
4. Késleltetés gomb
5. Funkció gomb

i. Felső kosár Féltöltet led

ii. Alsó kosár Féltöltet led

iii. Extra Higiénia Led

iv. Extra száraz Led

v. Só szint kijelző

vi. Öblítőszer figyelmeztető jelzés

### 1. Be-/Kikapcsoló gomb

Kapcsolja be a gépet az On/Off gomb megnyomásával. Amikor a gép bekapcsol, "--" jelenik meg a kijelzőn (3).

### 2. Programválasztó gomb

Válassza ki a megfelelő programot a Programválasztó gomb segítségével.

A program automatikusan elindul, az ajtó becsukása után.

### 3. Kijelző

A kijelzőn, a működés során felváltva jelenik meg a kiválasztott program száma és teljes időtartama, valamint a hátralévő idő.

### 4. Késleltetés gomb

Nyomja meg a Késleltetés gombot a kiválasztott program kezdési idejének 1-19 órás késleltetéséhez. A gomb egyszeri megnyomására, a kezdési idő 1 órával lesz késleltetve, a további megnyomása növeli a késleltetés időtartamát. Nyomja meg a Késleltetés gombot a késleltetett indítás idejének módosításához vagy törléséhez. Ha a késleltetési idő aktív amikor kikapcsolja a gépet, a beállított késleltetési idő törlődik.

## 5. Funkció gomb

Nyomja meg és tartsa nyomva a Funkció gombot

3 másodpercig a mosogatógép azon részének kiválasztásához, amely a mosandó edényeket tartalmazza. Kiválaszthatja mindkét kosarat (i,ii), csak a felső kosarat (i), vagy csak az alsó kosarat (ii). Nyomogassa a gombot addig, amíg a mosogatni kívánt edényeket tartalmazó kosárnak megfelelő lámpa világítani nem kezd. A más részeken lévő edények nem lesznek elmosogatva. Ha a program nem kompatibilis a Féltöltet funkcióval, hangjelzés hallható.

Nyomja meg egyszer a Funkció gombot az Extra higiénia funkció aktiválásához. Aktiválásakor az Extra higiénia led (iii) felgyullad, a mosogatás hőmérséklete és időtartama megváltozik a kiválasztott programban, és biztosítja a higiénikusabb mosogatást.

Az Extra száraz funkció aktiválásához nyomja meg kétszer a Funkció gombot. Aktiválásakor az Extra száraz led (iii) felgyullad, és további melegítési/szárítási fázisokkal egészül ki a kiválasztott program.

A funkciók kikapcsolásához nyomja meg a gombot harmadszor. Mindkét lámpa kialszik.

Ha a legutóbbi mosogatási programban egy extra funkció is ki lett választva, ez a funkció a következő kiválasztott programban is aktív marad. Ha szeretné deaktiválni ezt a funkciót az újonnan kiválasztott mosogatási programban, nyomja addig a Funkció gombot, amíg a gomb jelzőfénye ki nem alszik.



**MEGJEGYZÉS:** Ha nem szeretné elindítani a kiválasztott programot, olvassa el a "Program módosítása" és a "Program törlése" című részt.



**MEGJEGYZÉS:** Ha a vízlágyító só mennyisége nem elegendő, a só hiányára figyelmeztető jelzés (v) világít, jelezve, hogy a sóadagoló fel kell tölteni.

**MEGJEGYZÉS:** Ha az öblítőszer mennyisége nem elegendő, az öblítőszer hiányára figyelmeztető jelzés (vi) világít, jelezve, hogy az öblítőszer adagolóját fel kell tölteni.

## Program módosítása

A program módosításához működés közben, kövesse az alábbi lépéseket.

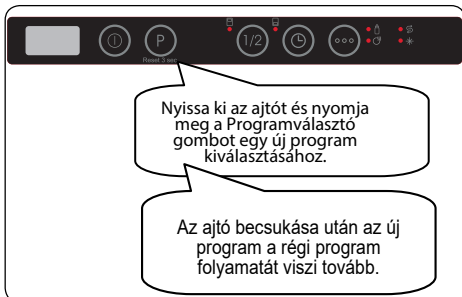

**MEGJEGYZÉS:** Először nyissa ki résznyire az ajtót, hogy a víz kiömlésének elkerülése érdekében a program befejezése előtt leállítsa a programot.

## Program törlése

A program működés közbeni megszakításához kövesse az alábbi lépéseket.



## A készülék kikapcsolása

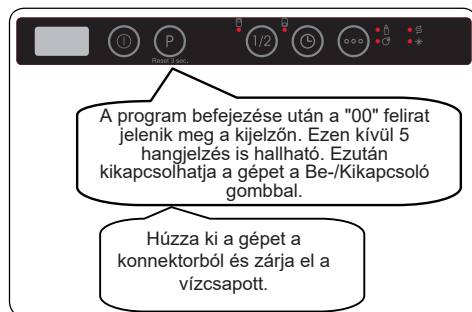

**MEGJEGYZÉS:** Ne nyissa ki az ajtót a program befejezése előtt.

**MEGJEGYZÉS:** A száradás felgyorsítása érdekében, hagyja az ajtót kissé nyitva a mosási program befejeztével.

**MEGJEGYZÉS:** Ha a gép ajtaját kinyitják, vagy annak áramellátása megszakad működés közben, a program folytatódik, amint az ajtót becsukják, vagy amint az áramellátás visszatér.

## Hangjelzés szabályozása

A hangjelzés hangerejének megváltoztatásához kövesse az alábbi lépéseket:

1. Nyissa ki az ajtót és tartsa nyomva a Program (2), és a Késleltetés (4) gombokat egyszerre 3 másodpercig.
2. A hangbeállítás érzékelésekor, a hangjelző hosszú hangjelzést ad, és a készüléken megjelenik az utoljára beállított szint „S0” - „S3”.
3. A hangerő csökkentéséhez nyomja meg a Program (2) gombot. A hangerő növeléséhez nyomja meg a Késleltetés (4) gombot.
4. A kiválasztott hangerőszint elmentéséhez, kapcsolja ki a gépet. A "S0" szint azt jelenti, hogy minden hangjelzés ki van kapcsolva. A gyári beállítás "S3".

## Energiatakarékos üzemmód (Modellfüggő)

Az energiatakarékos üzemmód be- vagy kikapcsolásához kövesse az alábbi lépéseket:

1. Nyissa ki az ajtót és tartsa nyomva a Késleltetés (4) és a Funkció (5) gombokat egyszerre 3 másodpercig.

2. 3 másodperc múlva a készüléken megjelenik az utolsó beállítás, "IL1" vagy "IL0".

3. Amikor az Energiatakarékos üzemmódot bekapcsoljuk,

az "IL1" jelzés jelenik meg. Ebben az üzemmódban a belső világítás az ajtó kinyitása után 4 perccel kialszik, és a gép, 15 percnyi téttlenség után, kikapcsol energiatakarékossági okokból.

4. Amikor az Energiatakarékos üzemmódot kikapcsoljuk, az "IL0" jelzés jelenik meg.

Ha az Energiatakarékos üzemmód ki van kapcsolva, a belső világítás addig világít, amíg az ajtó nyitva van, és a gép egészen addig bekapcsolva marad, amíg a felhasználó ki nem kapcsolja.

5. A kiválasztott beállítás elmentéséhez, kapcsolja ki a gépet.

Az Energiatakarékos üzemmód gyárilag be van kapcsolva.

### Természetes Ion-technológia (Modellfüggő)

Ez a funkció az Ion-technológiának köszönhetően még higiénikusabb gépet eredményez. A Természetes Ion-technológia funkció a Program (5), és a Funkció gombok egyszerre történő megnyomásával és 3 másodpercig tartó nyomva tartásával aktiválható. 3 másodperc elteltével, az "Ion" felirat jelenik meg jelezvén, hogy a Természetes Ion-technológia funkció be van kapcsolva. A gombot felengedheti, amint az "Ion" felirat megjelenik. Amennyiben a felhasználó részéről nincs beavatkozás, a Természetes Ion-technológia funkció a bekapcsolás után 24 órával automatikusan deaktiválódik.



**MEGJEGYZÉS:** A gép kikapcsolása deaktiválja a Természetes Ion-technológia funkciót.



**MEGJEGYZÉS:** A Természetes Ion-technológia funkció nem működik minden programban.



**MEGJEGYZÉS:** Ha a Természetes Ion-technológia funkció aktív, akkor a Természetes Ion-technológia led halványan világít, amikor az ajtó nyitva van.

### Infoled 2.1 (Modellfüggő)

LED jelzőfény	A gép állapota
Piros, folyamatos	A gép programot futtat.
Piros, villog	A program törölve lett.
Piros, gyorsan villog	A gép meghibásodott. Olvassa el az "Automatikus hibajelzések és teendők" részt.
Zöld, folyamatos	A program befejeződött.



## 8 TISZTÍTÁS ÉS KARBANTARTÁS

A mosogató tisztítása elengedhetetlen annak élettartamának meghosszabbítása érdekében.

Győződjön meg arról, hogy a vízlágyítási beállításokat (amennyiben modellje rendelkezik ilyenrel) megfelelően végzi el és megfelelő mennyiségű mosogatószert használ a vízkőlerakódás megelőzése érdekében.

Töltse újra a sótartó rekeszt, amikor az erre figyelmeztető jelzőfény felvillan.

**Idővel olaj és vízkő rakódhat le mosogatógépébe. Ilyen esetben:**

- Töltse fel a mosogatószer-tartályt, de ne pakoljon be tányérokat. Válasszon magas hőmérsékletű programot és indítsa el üresen a mosogatógépet. Ha ez a módszer nem tisztítja meg megfelelően a mosogatógépet, használjon kifejezetten mosogatógép tisztítására kifejlesztett tisztítószert.
- Mosogatógépe élettartamának meghosszabbítása érdekében rendszeresen tisztítsa a berendezést havonta.
- Nedves ruhával törölje át az ajtótomítéseket, a lerakódott ételmaradékok és idegen tárgyak eltávolításához.

### 8.1 Szűrők

Tisztítsa meg a szűrőket és szórókarokat legalább heti egy alkalommal. Ha a durva- és finom szűrőben ételmaradék vagy idegen tárgy található, távolítsa el a szűrőket és vízzel alaposan tisztítsa meg azokat.

- a) Mikroszűrő      b) Durva szűrő  
c) Fémszűrő

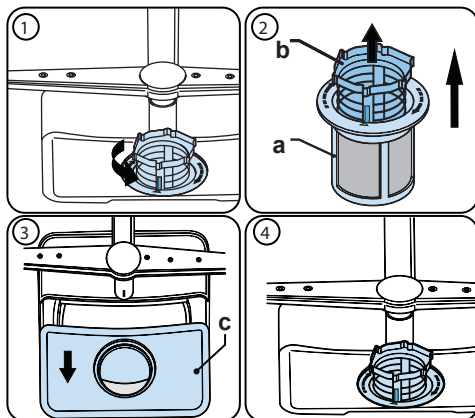

A szűrők kiemeléséhez és megtisztításához, fordítsa az óramutató járásával ellentétes irányba és emelje ki (1). Húzza ki a durva szűrőt a mikroszűrőből (2). Ezután húzza ki és válassza le a fémszűrőt (3). Bő vízzel öblítse le a szűrőket, amíg az összes ételmaradék el nem tűnik róla. Szerelje össze a szűrőket. Helyezze vissza a szűrőfoglatatot és fordítsa az óramutató járásával megegyező irányba (4).

- Soha ne használja a mosogatógépet szűrő nélkül.
- A helytelenül behelyezett szűrő csökkenti a mosogató hatékonyságát.
- A mosogató megfelelő működéséhez a tiszta szűrők elengedhetetlenek.

### 8.2 Szórókarok

Győződjön meg arról, hogy a szórólyukak nincsenek eldugulva és hogy semmilyen ételmaradék vagy idegen tárgy nem ragadt rá a szórókarokra. Dugulás esetén vegye ki a szórókarokat és tisztítsa meg azokat vízbe merítve. A felső szórókar leszereléséhez csavarja ki a rögzítőcsavarokat az óramutató járásával megegyező irányba, majd húzza ki. A felső szórókar visszahelyezésekor ügyeljen arra, hogy a csavar megfelelően meg legyen húzva.

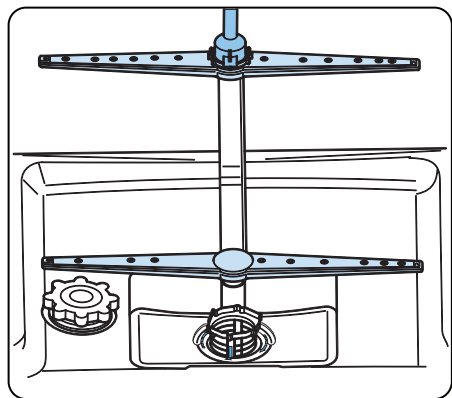

### 8.3 Elvezető szivattyú

A szűrőn átjutó nagyobb ételmaradványok vagy idegen tárgyak eldugíthatják a elvezető szivattyút. Az öblítővíz ilyenkor a szűrő fölé emelkedik.

**⚠** Figyelem! Megvághatja magát.

Az elvezető szivattyú tisztításakor vigyázzon, nehogy megsértse a kezét törött üvegszilánkokkal vagy a hegyes alkatrészekkel.

Ebben az esetben:

1. Először mindig húzza ki a berendezést a konnektorból.
2. Vegye ki a kosarakat.
3. Emelje ki a szűrőket.
4. Meregesse ki a vizet. Szükség esetén használjon szivacsot.
5. Ellenőrizze a területet és távolítsa el az idegen tárgyakat.
6. Helyezze vissza a szűrőket.
7. Tegye vissza a kosarakat.

## 9 HIBAELHÁRÍTÁS

PROBLÉMA	LEHETSÉGES OK	HIBAELHÁRÍTÁS
A program nem indul el.	A mosogatógép nincs bedugva.	Csatlakoztassa a mosogatógépet az elektromos hálózathoz.
	A mosogatógép nincs bekapcsolva.	Kapcsolja be a mosogatógépet a Be/ Kikapcsoló gomb megnyomásával.
	Biztosíték kiégett.	Ellenőrizze beltéri biztosítékait.
	A vízcsap el van zárva.	Nyissa ki a vízcsapot.
	A mosogatógép ajtaja nyitva van.	Csukja be a mosogatógép ajtaját.
	A vízbevezető cső és a gép szűrői eltömődtek.	Ellenőrizze a vízbevezető csövet és a gép szűrőit, és ellenőrizze, hogy nincsenek-e eltömődve.
Víz marad a gépben.	A kifolyócső eldugult, vagy meg van törve.	Ellenőrizze a kifolyócsövet, majd tisztítsa meg vagy szüntesse meg a csavarodást.
	A szűrők eltömődtek.	Tisztítsa meg a szűrőket.
	A program még nem ért véget.	Várjon, amíg a program befejeződik.
A gép leáll mosogatás közben.	Áramszünet.	Ellenőrizze a hálózati áramforrást.
	Nincs befolyó víz.	Ellenőrizze a vízcsapot.
Rázkódás és ütődés hangja hallatszik mosogatás közben.	A szórókar az alsó kosárban lévő edényeket ütügeti.	Tegye arrébb vagy vegye ki a szórókart akadályozó tárgyakat.
Az edényeken ételmaradvány marad.	Helytelenül elhelyezett edény, a permtezett víz nem érte el az érintett edényeket.	Ne terhelje túl a kosarakat.
	Edények egymásnak dőlve.	Helyezze el az edényeket a mosogatógép betöltésére vonatkozó részben leírtak szerint.
	Nincs elég mosószer.	Használjon megfelelő mennyiségű mosószert, a program táblázatban leírtak szerint.
	Helytelen mosási programot választott.	A programtáblázat információi alapján válassza ki a legmegfelelőbb programot.
	A mosogatókar eldugult az ételmaradéktól.	Egy vékony eszközzel tisztítsa meg a szórókarok furatait.
	A szűrők vagy a vízleeresztő szivattyú eltömődött vagy a szűrő rosszul van elhelyezve.	Ellenőrizze a kifolyócsőt és a szűrőket.

PROBLÉMA	LEHETSÉGES OK	HIBAELHÁRÍTÁS
Az edényeken fehéres foltok maradnak.	Nincs elég mosószer.	Használjon megfelelő mennyiségű mosószert, a program táblázatban leírtak szerint.
	Az öblítőszer adagolása és/vagy a vízlágyító beállítása túl alacsonyra van állítva.	Növelje az öblítőszer és/vagy a vízlágyító szintjét.
	Magas vízkeménységi szint.	Növelje a vízlágyító szintjét és adjon hozzá sót.
	A sóadagoló sapkáját nem zárta be jól.	Ellenőrizze, hogy a sóadagoló sapkája megfelelően be van-e csukva.
Az edények nem száradnak.	A szárítás opció nincs kiválasztva.	Válasszon szárítási funkcióval rendelkező programot.
	Az öblítőszer mennyisége túl alacsony.	Növelje az öblítőszer adagolás beállítását.
Az edényeken rozsdafoltok keletkeznek.	A rozsdamentes edények minősége nem megfelelő.	Csak mosogatógépben elmosható edényeket használjon.
	A mosogatóvíz só koncentrációja túl magas.	Állítsa be a vízkeménység szintjét a vízkeménységi táblázat segítségével.
	A sóadagoló sapkáját nem zárta be jól.	Ellenőrizze, hogy a sóadagoló sapkája megfelelően be van-e csukva.
	Túl sok só ömlött a mosogatógépbe, miközben sóval töltötte fel.	Használjon tölcsért, miközben sót tölt az adagolóba, hogy elkerülje a kiömlést.
	Nem megfelelő hálózati földelés.	Azonnal forduljon egy szakképzett villanyszerelőhöz.
A mosószer a mosószer adagolóban marad.	A mosogatószert még a nedves adagolóba töltötték be.	Használat előtt ellenőrizze, hogy a mosogatószer adagoló száraz-e.

## AUTOMATIKUS HIBAJELZÉSEK ÉS TEENDŐK

HIBAKÓD	LEHETSÉGES HIBA	MI A TEENDŐ?
FF	Vízbemeneti rendszer meghibásodása	Győződjön meg arról, hogy a vízbemeneti csap nyitva van, és hogy a víz áramlik.
		Válassza le a bemeneti tömlőt a csapról, és tisztítsa meg a tömlő szűrőjét.
		Vegye fel a kapcsolatot a szervizzel, ha a hiba továbbra is fennáll.
F5	Nyomásrendszer meghibásodása	Hívja a szervizt.
F3	Folyamatos víz beáramlás	Zárja el a csapot és hívja a szervizt.
F2	A víz kiürítése nem történik meg	A szennyvízelvezető cső és a szűrők lehetséges eldugulása
		Szakítsa meg a programot.
		Hívja a szervizt, ha a hiba továbbra is jelentkezik.
F8	Fűtőszál hiba	Hívja a szervizt.
F1	Túlfolyás	Húzza ki a készüléket és zárja el a csapot.
		Hívja a szervizt.
FE	Meghibásodott a készülék elektronikus kártyája	Hívja a szervizt.
F7	Túlmelegedés	Hívja a szervizt.
F9	Belső meghibásodás	Hívja a szervizt.
F6	Meghibásodott a fűtés érzékelő	Hívja a szervizt.
HI	Nagyfeszültségű meghibásodás	Hívja a szervizt.
LO	Alacsony feszültségű meghibásodás	Hívja a szervizt.

A szerelési és javítási feladatokat mindig a hivatalos márkaszerviznek kell elvégeznie a lehetséges kockázatok elkerülése érdekében. A gyártó nem vállal felelősséget az illetéktelen személyek által végzett javításokból eredő károkért. Javítást csak szerelők végezhetnek. Ha valamelyik alkatrészt ki kell cserélni, akkor csak eredeti alkatrészeket használjon.

A nem megfelelő javítás vagy a nem eredeti alkatrészek használata jelentős károkat okozhat, és jelentős kockázatot jelenthet a felhasználó számára.

Az ügyfélszolgálat elérhetőségei a dokumentum hátoldalán találhatóak.

A működés szempontjából releváns eredeti pótalkatrészeket, a kapcsolódó Ecodesign megrendelés szerint az Ügyfélszolgálattól lehet beszerezni legalább 10 évig attól a naptól számítva, amikor készülékét az Európai Gazdasági Térségen belül forgalomba hozták.

**CE**



**XXXXXXX**

