

# LAURUS

DA Kogeplade/Brugervejledning

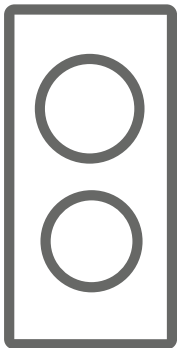

LKF30

**Tak, fordi du valgte dette produkt.**

Denne brugervejledning indeholder vigtige sikkerhedsoplysninger samt vejledning til betjening og vedligeholdelse af dit apparat.

Læs denne brugervejledning, inden du tager apparatet i brug. Gem denne bog til senere brug.

Ikon	Type	Betydning
	<b>ADVARSEL</b>	Alvorlig skade eller risiko for dødsfald
	<b>RISIKO FOR ELEKTRISK STØD</b>	Risiko for farlig elektrisk spænding
	<b>BRAND</b>	Advarsel; Brandfare/brændbare materialer
	<b>FORSIGTIG</b>	Risiko for skader på personer eller materialer
	<b>VIGTIGT/BEMÆRK</b>	Korrekt betjening af systemet

# INDHOLD

1.SIKKERHEDSFORSKRIFTER .....	4
1.1 Generelle sikkerhedsforskrifter.....	4
1.2 Installations advarsler.....	6
1.3 Under brug .....	7
1.4 Under rengøring og vedligeholdelse.....	7
2.INSTALLATION OG FORBEREDELSE MED HENBLIK PÅ BRUG .....	9
2.1 Vejledning til installatøren.....	9
2.2 Installation af kogepladen.....	9
2.3 Elektrisk tilslutning og sikkerhed.....	11
3.PRODUKTETS FUNKTIONER.....	12
4.SÅDAN ANVENDES PRODUKTET .....	13
4.1 Kogepladens betjeningsknapper .....	13
5.RENGØRING OG VEDLIGEHOLDELSE .....	13
5.1 Rengøring .....	13
6.FEJLFINDING OG TRANSPORT.....	15
6.1 Fejlfinding .....	15
6.2 Transport .....	15



# 1. SIKKERHEDSFORSKRIFTER

- Læs alle anvisninger grundigt, inden du tager apparatet i brug. Gem dem til senere brug på et passende sted.
- Denne vejledning er udarbejdet for mere end én model. Derfor har dit apparat muligvis ikke alle de funktioner, der nævnes heri. Af denne årsag er det vigtigt at lægge særligt mærke til figurerne, mens du læser betjeningsvejledningen.

## 1.1 GENERELLE SIKKERHEDSFORSKRIFTER

- Apparatet kan bruges af børn på 8 år og derover samt personer med nedsatte fysiske, sensoriske eller mentale evner eller med manglende erfaring og viden, hvis disse holdes under opsyn eller er oplyst omkring brugen af apparatet på en sikker måde og forstår farerne, der kan opstå ved brug af apparatet. Børn må ikke lege med apparatet. Rengøring og brugsvedligeholdelse må ikke udføres af børn uden opsyn.

 **ADVARSEL:** Apparatet og dets synlige dele kan blive varme under brug. Pas på, at du ikke rører ved varmeelementerne. Børn under 8 år må ikke bruge produktet, medmindre de er under konstant opsyn.

  **ADVARSEL:** Det kan være farligt at tilberede mad uden opsyn, hvis det indeholder fedt eller olie, og kan forårsage brand. Du må ALDRIG prøve at slukke sådanne brande med vand. Sluk i stedet for apparatet og dæk flammen med et låg eller et brandtæppe.

 **FORSIGTIG:** Tilberedningen skal holdes under opsyn. Kort tilberedning af mad skal holdes under konstant opsyn

  **ADVARSEL:** Brandfare: Du må ikke opbevare genstande på kogeplader.

 **ADVARSEL:** Hvis overfladen på din keramiske kogeplade revner, skal du slukke for apparatet. Ellers kan du risikere at få elektrisk stød.

- Hvis du har en model med et låg til kogepladen, skal du fjerne alle madrester fra låget inden brug og lade kogepladen køle af, inden du lukker låget.
- Du må ikke betjene apparatet via en ekstern timer eller et separat fjernbetjeningsystem.
- Du må ikke bruge skrappe rengøringsmidler med slibemiddel eller skuresvampe til at rengøre ovns overflader. De kan ridse overfladerne, hvilket kan medføre at glasset i ovnlågen går i stykker, eller at overfladerne bliver ødelagt.
- Brug ikke damprensning til at rengøre apparatet.
- Dit apparat er fremstillet i overensstemmelse med alle gældende lokale og internationale standarder og regulativer.
- Vedligeholdelse og reparationsarbejde må kun udføres af autoriserede fagpersoner. Installations- og reparationsarbejde kan være farligt, hvis det udføres af andre end autoriserede fagpersoner. Du må ikke ændre produktspecifikationerne på nogen måde. Forkerte komfurbeskyttere kan være skyld i ulykker.
- Inden du tilslutter dit apparat, skal du kontrollere, at de lokale forhold (forbindelsen og trykket af naturgassen eller den elektriske spænding og frekvens) og apparatets specifikationer er kompatible. Apparatets specifikationer er angivet på mærkatet.

 **FORSIGTIG:** Dette apparat er kun designet til tilberedning af mad og er kun beregnet til almindeligt husholdningsbrug indenfor. Apparatet må ikke bruges til andre formål eller på andre måder som f.eks. til

kommercielt brug eller til opvarmning af et rum.

- Vi har truffet alle tænkelige foranstaltninger af hensyn til din sikkerhed. Da glasset kan gå i stykker, skal du undgå at ridse det under rengøring. Undgå at slå tilbehør ind i glasset.
- Sørg for, at strømkablet ikke sidder fast eller bliver ødelagt under installationen. Hvis strømkablet bliver ødelagt, skal det erstattes af producenten, dennes servicemontør eller andre lignende kvalificerede personer for at undgå fare.
- Hold børn og dyr væk fra apparatet.



## **1.2 INSTALLATIONS ADVARSLER**

- Betjen ikke dette apparat, inden det er helt installeret.
- Apparatet skal installeres af en autoriseret fagperson. Producenten er ikke ansvarlig for skader, der opstår som følge af forkert placering og installation af andre end autoriserede fagpersoner.
- Når apparatet pakkes ud, skal du kontrollere, at det ikke er blevet beskadiget under transport. Hvis apparatet er defekt, må det ikke bruges, og du skal kontakte en autoriseret fagperson med det samme. Emballagen består af følgende materialer: nylon, flamingo osv., som kan være farlig for børn. Disse materialer bør indsamles og fjernes med det samme.
- Beskyt dit apparat mod omgivelserne. Apparatet må ikke udsættes for sol, regn, sne, støv eller usædvanlig fugtighed.
- Materialerne rundt om apparatet (f.eks. skabe) skal kunne tåle temperaturer på mindst 100° C.
- Temperaturen under bunden på kogepladen kan stige under brug. Du skal derfor installere

beskyttelse under produktet.

### 1.3 UNDER BRUG

- Du må ikke placere brandfarlige eller brændbare materialer i eller i nærheden af apparatet, når det er tændt.

  Forlad ikke apparatet uden opsyn, når du tilbereder olie i fast eller flydende form. De kan antændes under ekstreme varmekon forhold. Hæld aldrig vand på olieskabte flammer. Sluk i stedet apparatet, og dæk panden med et låg eller et brandtæppe.

- Placer altid dit kogegeøj midt på kogezone, og drej håndtagene til en sikker position, hvor de ikke kan væltes eller gribes fat i.
- Apparatet slukkes, hvis det ikke bruges i en længere periode.
- Sørg for, at betjeningsknapperne altid står i positionen "0" (stop), når du ikke bruger apparatet.

### 1.4 UNDER RENGØRING OG VEDLIGEHOLDELSE

- Sørg for, at dit apparat er slukket på stikkontakten, inden du rengør det eller udfører vedligeholdelsesarbejde.
- Du må ikke fjerne betjeningsknapperne for at rengøre betjeningspanelet.
- For at opretholde dit apparats ydeevne og sikkerhed anbefaler vi, at du altid bruger originale reservedele og tilkalder vores autoriserede fagpersonale efter behov.

### CE-overensstemmelseserklæring

 Vi erklærer, at vores produkter opfylder de gældende europæiske direktiver, beslutninger og forordninger og de anførte standarder, der henvises til.

Dette apparat er udelukkende designet til madlavning. Enhver anden brug (som f.eks. opvarmning af et rum) er forkert og farligt.

 Betjeningsvejledningen gælder for flere modeller. Der kan være uoverensstemmelser mellem denne vejledning og din model.

## **Bortskaffelse af din gamle maskine**



Dette symbol på produktet eller dets emballage indikerer, at produktet ikke må bortskaffes som almindeligt husholdningsaffald. Det bør i stedet afleveres på dertil indrettede genbrugspladser, som tager imod elektrisk og elektronisk udstyr.

Ved korrekt bortskaffelse af produktet er du med til at forhindre de negative miljø- og sundhedsmæssige påvirkninger, der ellers vil opstå i forbindelse med forkert bortskaffelse af produktet. Du kan få mere detaljerede oplysninger om genanvendelse af dette produkt ved at kontakte din kommune, lokale genbrugsplads eller forhandleren, hvor du købte produktet.



## 2. INSTALLATION OG FORBEREDELSE MED HENBLIK PÅ BRUG

**ADVARSEL:** Dette apparat skal installeres af en autoriseret fagperson eller kvalificeret tekniker i overensstemmelse med anvisningerne i denne vejledning samt gældende lokale bestemmelser.

- Forkert installation kan medføre skade på ting eller personer, som producenten ikke kan holdes ansvarlig for. Garantien erklæres ligeledes ugyldig.
- Inden installationen skal du kontrollere, at de lokale forhold (elektrisk spænding og frekvens og/eller forbindelsen og trykket af naturgassen) og justeringerne på apparatet er kompatible. Apparats justeringsforhold er angivet på mærkatet.
- Du skal altid følge den lokale lovgivning samt de lokale bekendtgørelser, direktiver og standarder (sikkerhedsbestemmelser, korrekt genanvendelse i overensstemmelse med regulativerne osv.).

### 2.1 VEJLEDNING TIL INSTALLATØREN

#### Generelle anvisninger

- Når du har fjernet emballagen fra apparatet og dets tilbehør, skal du kontrollere, at apparatet ikke er beskadiget. Hvis du tror, at apparatet er beskadiget, må du ikke bruge det. Kontakt en autoriseret fagperson eller kvalificeret tekniker med det samme.
- Sørg for, at der ikke er brandfarlige eller brændbare materialer i umiddelbar nærhed af apparatet som f.eks. gardiner, olie, tøj osv. som kan blive antændt.
- Bordpladen og møbler i nærheden af apparatet skal være fremstillet af materialer, som kan holde til temperaturer over 100° C.
- Hvis der installeres en emhætte eller et skab over apparatet, skal sikkerhedsafstanden mellem kogepladen og skabet/emhætten være som vist herunder.

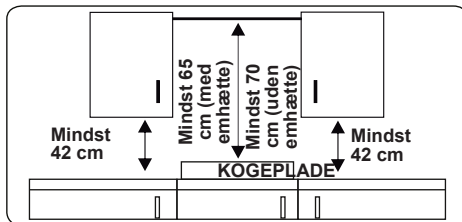

- Apparatet må ikke installeres direkte over opvaskemaskiner, køleskabe, fryser, vaskemaskiner eller tørretumblere.
- Hvis du kan røre ved apparatets bund, skal du installere en skærm i et passende materiale under apparatets bund, som sikrer, at der ikke er adgang til bunden på apparatet.
- Apparatet kan placeres tæt på andre møbler, forudsat, at i området hvor apparatet opstillet, højden på møblet ikke overstiger højden på kogepladen.

### 2.2 INSTALLATION AF KOGEPLEDEN

Apparatet leveres med et installationssæt, som indeholder klæbende forseglingsmateriale, fastgørelsesbeslag og skruer.

- Skær åbningen efter de mål, der er angivet i figuren. Placer åbningen på bordpladen, så følgende krav overholdes når kogepladen er blevet installeret.

<b>B (mm)</b>	290	<b>min. A (mm)</b>	50
<b>T (mm)</b>	510	<b>min. C (mm)</b>	100
<b>H (mm)</b>	42.5	<b>min. E (mm)</b>	250
<b>C1 (mm)</b>	270	<b>min. F (mm)</b>	10
<b>C2 (mm)</b>	490	<b>G (mm)</b>	20
<b>D (mm)</b>	50	<b>I (mm)</b>	25
<b>J (mm)</b>	5		

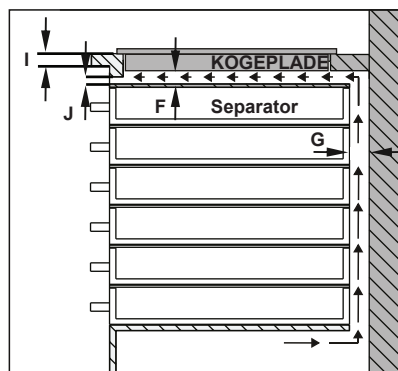
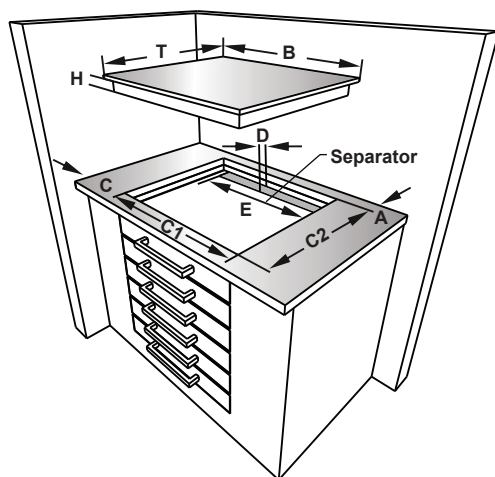
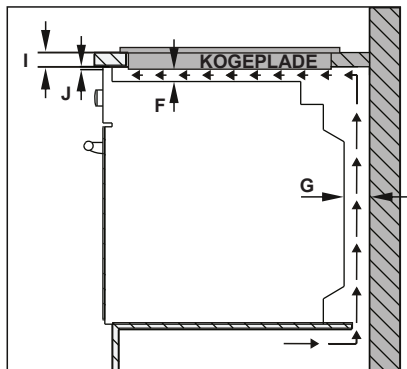
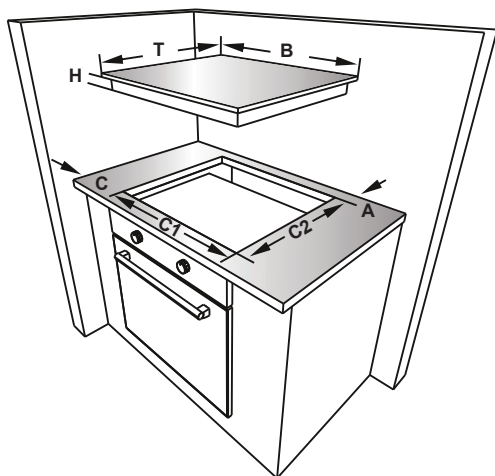

- Placer kogepladen i udskæringen. Markér kogepladens placering på bordpladen.

- Fjern kogepladen. Anbring pakningen på den linje, du har markeret. Sørg for, at pakningen ligger midt på linjen. Sørg for, at overgangene overlapper i hjørnerne, og at der ikke er mellemrum langs forseglingsmaterialet.

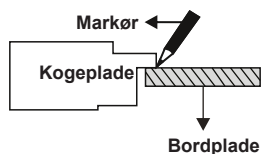

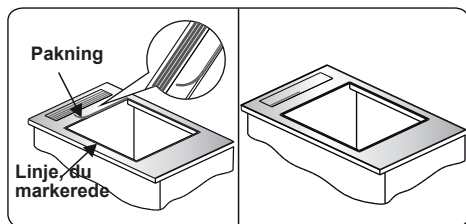

- Læg apparatet ned i åbningen og fastgør dets position ved hjælp af beslagene (A) og skruerne (B). Juster beslagene afhængigt af tykkelsen af bordpladen, og stram skruerne jævnt. Klip forsigtigt overskydende forseglingsmateriale (C) rundt om apparatet.

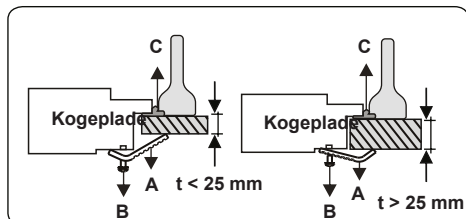
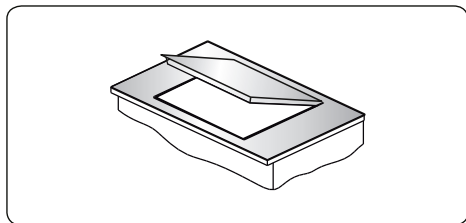

## 2.3 ELEKTRISK TILSLUTNING OG SIKKERHED

**⚠ ADVARSEL:** Dette apparats tilslutning til el bør udføres af en autoriseret fagperson eller kvalificeret elektriker i overensstemmelse med anvisningerne i denne vejledning samt gældende lokale bestemmelser.

**⚠ ADVARSEL: APPARATET SKAL HAVE JORDFORBINDELSE.**

- Inden du slutter apparatet til netstrømmen, skal du kontrollere, at den nominelle spænding for apparatet (præget i apparatets ID-plade) svarer til forsyningsspændingen, og at apparatets nominelle belastning (også angivet på ID-pladen) passer til elnettet.
- Sørg for, at du kun bruger isolerede kabler under installationen. En forkert

forbindelse kan skade apparatet. Hvis strømkablet er beskadiget og skal udskiftes, skal dette gøres af en kvalificeret fagperson.

- Brug ikke adapterer, stikdåser og/eller forlængerledninger.
- Strømkablet skal holdes væk fra apparatets varme dele og må ikke bøjes eller klemmes. Hvis ikke dette overholdes, kan kablet blive beskadiget, og apparatet kan kortslutte.
- Hvis apparatet ikke er forbundet til elnettet via et stik, skal der bruges en flerpolet afbryder (med mindst 3 mm mellem hver kontakt) for at leve op til sikkerhedsbestemmelserne.
- Den sikrede kontakt skal være lettilgængelig, når apparatet er installeret.
- Sørg for, at alle forbindelser er tilstrækkeligt strammet til.
- Sæt strømkablet i kabelklemmen, og luk dækslet.
- Forbindelsesstykket til klemkassen er placeret på klemkassen.

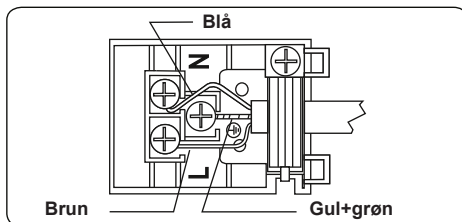

### 3. PRODUKTETS FUNKTIONER



**Vigtigt:** De forskellige produktspecifikationer kan variere. Dit apparat kan se anderledes ud, end de apparater der vises i figurene herunder.

#### Liste over komponenter

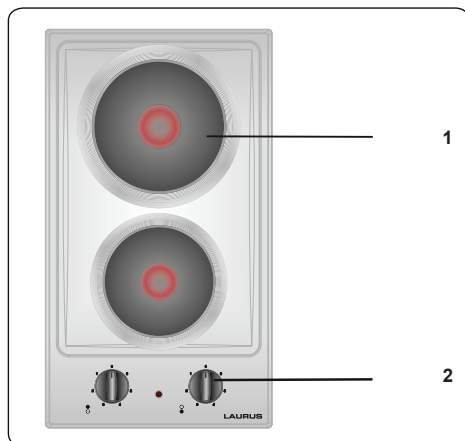

1. Kogeplade
2. Betjeningspanel

## 4. SÅDAN ANVENDES PRODUKTET

### 4.1 KOGEPLADENS BETJENINGSKNAPPER Kogeplade

Kogepladen betjenes via en knap med 6 positioner.

Kogepladen kan betjenes ved at dreje betjeningsknappen om på en af disse positioner. Der sidder et lille symbol tæt på hver betjeningsknap, som indikerer, hvilken kogeplade der betjenes af denne knap. Lyset for tænd/sluk på betjeningspanelet viser, hvilke kogeplader, der er i brug.

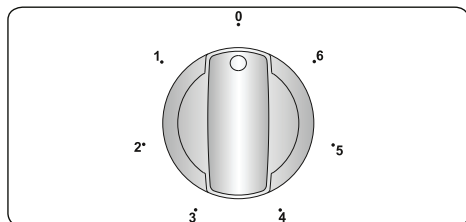

Knappernes position	Funktion
0	Sluk-position
1	Til smeltning af smør osv. samt til opvarmning af mindre mængder væske
2	Til opvarmning af større mængder væske. Til tilberedning af saucer og cremer
3	Til optøning af madvarer
4	Til tilberedning af fint kød og fisk
5	Til at svitse kød
6	Til kogning af større mængder væske eller stegning

#### **!** ADVARSEL:

- Når du bruger kogepladen første gang, eller hvis den ikke har været brugt i en længere periode, skal du fjerne det fugt, der kan have samlet sig omkring de elektriske elementer i kogepladen. Dette gøres ved at køre kogepladen på laveste indstilling i cirka 20 minutter.
- Brug aldrig kogepladen uden kogegejr. Ellers kan der opstå defekter på overfladen.
- Brug kun kogegejr med en flad, tyk bund.

- Sørg for, at bunden på dit kogegejr er tør, inden du sætter den på kogepladen.
- Når du bruger en kogezone, skal du sørge for, at kogegejret er placeret korrekt på den.
- For at spare strøm, bør du aldrig bruge kogegejr med større eller mindre diameter end kogezonens.

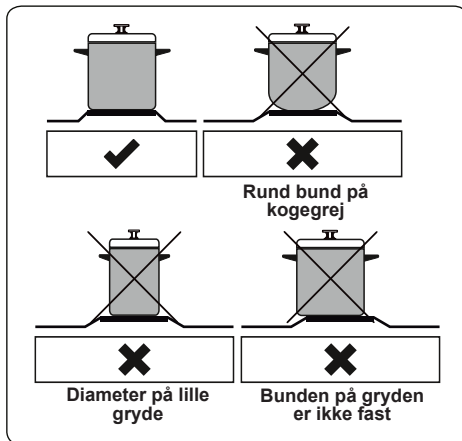

- Brug altid låg til dit kogegejr, hvis det er muligt. På denne måde undgås varmetab.
- Temperaturen på de synlige dele kan blive høj, mens apparatet er tændt. Det er vigtigt at holde børn og dyr i god afstand til kogepladen under brug, og indtil den er helt afkølet herefter.
- Hvis du finder en revne i din kogeplade, skal den slukkes med det samme og skiftes ud af autoriseret fagpersonale eller tekniker.

## 5. RENGØRING OG VEDLIGEHOLDELSE

### 5.1 RENGØRING

**!** **ADVARSEL:** Sluk apparatet, og lad det afkøle inden du rengør det.

#### Generelle anvisninger

- Kontrollér at rengøringsmidlerne er passende til dit apparat og anbefalet af producenten, inden du bruger dem på dit apparat.

- Du bør kun bruge rengøringscremer eller -væsker, som ikke indeholder slibemiddel. Brug ikke kaustiske (ætsende) rengøringscremer, rengøringspulvere med slibemiddel, ståluld eller hårde redskaber, da de kan beskadige overfladen på apparatet.

 Brug ikke rengøringsmidler, der indeholder slibemiddel, da det kan ridse glasset, emaljen og/eller malede dele på dit apparat.

- Hvis der kommer væske på apparatet i forbindelse med madlavning, bør det tørres op med det samme for at undgå skader på delene.

 Brug ikke damprengøring til at rengøre nogen dele af apparatet.

### **Rengøring af kogepladen**

- Rengør kogepladen regelmæssigt.
- Tør kogepladen af med en blød klud, som er vredet op med vand. Tænd herefter kogepladen i kort tid, så den kan tørre helt.

### **Rengøring af emaljerede dele (hvis relevant)**

- Rengør de emaljerede dele på din ovn regelmæssigt.
- Tør de emaljerede dele af med en blød klud, som er vredet op med lidt sæbevand. Tør dem herefter af med en våd klud, og tør til sidst efter med en tør klud.

 Du må ikke rengøre de emaljerede dele, mens de stadig er varme efter madlavning.

 Lad ikke pletter fra eddike, kaffe, mælk, salt, vand, citron eller tomatjuice sidde på emaljen i længere tid.

### **Rengøring af dele i rustfrit stål (hvis relevant)**

- Rengør regelmæssigt de delene på ovnen, som er i rustfrit stål.
- Tør delene i rustfrit stål af med en blød klud, som er vredet op med vand. Tør dem herefter grundigt efter med en tør klud.

 Du må ikke rengøre delene i rustfrit stål, mens de stadig er varme efter madlavning.

 Lad ikke pletter fra eddike, kaffe,

mælk, salt, vand, citron eller tomatjuice sidde på det rustfrit stål i længere tid.

## 6. FEJLFINDING OG TRANSPORT

### 6.1 FEJLFINDING



Hvis du stadig har et problem med dit apparat efter at have kontrolleret alle disse grundlæggende fejlfindingstrin, skal du kontakte en autoriseret fagperson eller kvalificeret tekniker.

Problem	Mulig årsag	Løsning
Kogepladen eller kogezoneerne kan ikke tændes.	Der er ingen strøm.	Kontrollér apparatets husholdningssikring. Se om der er strømsvigt ved at afprøve andre elektroniske apparater.
Kogepladen afgiver en lugt, når det bruges første gang.	Nyt apparat.	Varm en gryde fyldt med vand på hver kogezone i 30 minutter.

### 6.2 TRANSPORT

Hvis du skal transportere produktet, skal du anvende den originale emballage og fragte det i den originale indpakning. Følg transportmærkerne på emballagen. Tape alle enkelte dele på produktet fast for at undgå, at de medfører skade på produktet under transport.

Hvis du ikke har den originale emballage, kan du bruge en flyttekasse. Denne foreså apparatet, og særligt dets ydre overflader, er godt beskyttet mod eksterne påvirkninger.

**10746908\_DA\_IB**

