

# LAURUS

DA Kogeplade/Brugervejledning

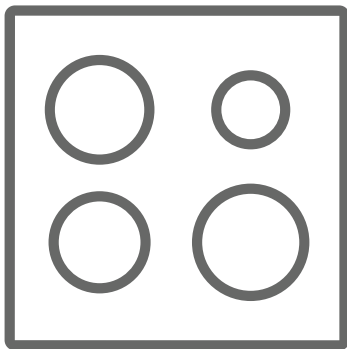

LEH3

**Tak, fordi du valgte dette produkt.**

Denne brugervejledning indeholder vigtige sikkerhedsoplysninger samt vejledning til betjening og vedligeholdelse af dit apparat.

Læs denne brugervejledning, inden du tager apparatet i brug. Gem denne bog til senere brug.

Ikon	Type	Betydning
	<b>ADVARSEL</b>	Alvorlig skade eller risiko for dødsfald
	<b>RISIKO FOR ELEKTRISK STØD</b>	Risiko for farlig elektrisk spænding
	<b>BRAND</b>	Advarsel; Brandfare/brændbare materialer
	<b>FORSIGTIG</b>	Risiko for skader på personer eller materialer
	<b>VIGTIGT/BEMÆRK</b>	Korrekt betjening af systemet

# INDHOLD

1.SIKKERHEDSFORSKRIFTER.....	4
1.1 Generelle sikkerhedsforskrifter.....	4
1.2 Installations advarsler.....	6
1.3 Under brug.....	7
1.4 Under rengøring og vedligeholdelse.....	8
2.INSTALLATION OG FORBEREDELSE MED HENBLIK PÅ BRUG.....	10
2.1 Vejledning til installatøren.....	10
2.2 Installation af apparatet.....	10
2.3 Elektrisk tilslutning og sikkerhed.....	12
3.PRODUKTETS FUNKTIONER.....	14
4.SÅDAN ANVENDES PRODUKTET.....	15
4.1 Kogepladens betjeningsknapper.....	15
5.RENGØRING OG VEDLIGEHOLDELSE.....	16
5.1 Rengøring.....	16
6.FEJLFINDING OG TRANSPORT.....	17
6.1 Fejlfinding.....	17
6.2 Transport.....	17



# 1. SIKKERHEDSFORSKRIFTER

- Læs alle anvisninger grundigt, inden du tager apparatet i brug. Gem dem til senere brug på et passende sted.
- Denne vejledning er udarbejdet for mere end én model. Derfor har dit apparat muligvis ikke alle de funktioner, der nævnes heri. Af denne årsag er det vigtigt at lægge særligt mærke til figurerne, mens du læser betjeningsvejledningen.



## 1.1 GENERELLE SIKKERHEDSFORSKRIFTER



- Apparatet kan bruges af børn på 8 år og derover samt personer med nedsatte fysiske, sensoriske eller mentale evner eller med manglende erfaring og viden, hvis disse holdes under opsyn eller er oplyst omkring brugen af apparatet på en sikker måde og forstår farerne, der kan opstå ved brug af apparatet. Børn må ikke lege med apparatet. Rengøring og brugsvedligeholdelse må ikke udføres af børn uden opsyn.

 **ADVARSEL:** Apparatet og dets synlige dele kan blive varme under brug. Pas på, at du ikke rører ved varmeelementerne. Børn under 8 år må ikke bruge produktet, medmindre de er under konstant opsyn.



  **ADVARSEL:** Det kan være farligt at tilberede mad uden opsyn, hvis det indeholder fedt eller olie, og kan forårsage brand. Du må ALDRIG prøve at slukke sådanne brande med vand. Sluk i stedet for apparatet og dæk flammen med et låg eller et brandtæppe.

 **FORSIGTIG:** Tilberedningen skal holdes under opsyn. Kort tilberedning af mad skal holdes under konstant opsyn

  **ADVARSEL:** Brandfare: Du må ikke opbevare genstande på kogeplader.

  **ADVARSEL:** Hvis overfladen på din keramiske kogeplade revner, skal du slukke for apparatet. Ellers kan du risikere at få elektrisk stød.

- Hvis du har en model med et låg til kogepladen, skal du fjerne alle madrester fra låget inden brug og lade kogepladen køle af, inden du lukker låget.
- Du må ikke betjene apparatet med en ekstern timer eller et separat fjernbetjeningsystem.
- Apparatet bliver varmt under brug. Pas på, at du ikke rører ved varmeelementerne inde i ovnen.
- Håndtagene kan blive varme, kort tid efter ovnen er taget i brug.
- Du må ikke bruge skrappe rengøringsmidler med slibemiddel eller skuresvampe til at rengøre ovnens overflader. De kan ridse overfladen, hvilket kan medføre at glasset i ovnlågen går i stykker, eller at overfladerne bliver ødelagt.
- Brug ikke damprensning til at rengøre apparatet.

  **ADVARSEL:** Sørg for, at apparatet er slukket, inden du skifter pæren. Ellers kan du risikere at få elektrisk stød.

 **FORSIGTIG:** De synlige dele kan blive varme, når du bruger ovnen eller griller i den. Hold små børn væk fra apparatet, mens det er i brug.

- Dit apparat er fremstillet i overensstemmelse med alle gældende lokale og internationale standarder og regulativer.
- Vedligeholdelse og reparationsarbejde må kun udføres af autoriserede fagpersoner. Installations- og reparationsarbejde kan være farligt, hvis det udføres af andre end autoriserede fagpersoner. Du må ikke ændre produktspecifikationerne på nogen måde. Forkerte komfurbeskyttere kan være skyld i

ulykker.

- Inden du tilslutter dit apparat, skal du kontrollere, at de lokale forhold (forbindelsen og trykket af naturgassen eller den elektriske spænding og frekvens) og apparatets specifikationer er kompatible. Apparatets specifikationer er angivet på mærkatet.

**⚠ FORSIGTIG:** Dette apparat er kun designet til tilberedning af mad og er kun beregnet til almindeligt husholdningsbrug indenfor. Apparatet må ikke bruges til andre formål eller på andre måder som f.eks. til kommercielt brug eller til opvarmning af et rum.

- Du må ikke bruge ovns håndtag til at løfte eller flytte apparatet.
- Vi har truffet alle tænkelige foranstaltninger af hensyn til din sikkerhed. Undgå at ridse glasset under rengøring, da det kan gå i stykker. Undgå at slå tilbehør ind i glasset.
- Sørg for, at strømkablet ikke sidder fast eller bliver ødelagt under installationen. Hvis strømkablet bliver ødelagt, skal det erstattes af producenten, dennes servicemontør eller andre lignende kvalificerede personer for at undgå fare.
- Lad ikke børn klatre op på ovnlågen eller sidde på den, mens den er åben.
- Hold børn og dyr væk fra apparatet.

## 1.2 INSTALLATIONS ADVARSLER

- Betjen ikke dette apparat, inden det er helt installeret.
- Apparatet skal installeres af en autoriseret fagperson. Producenten er ikke ansvarlig for skader, der opstår som følge af forkert placering og installation af andre end autoriserede fagpersoner.

- Når apparatet pakkes ud, skal du kontrollere, at det ikke er blevet beskadiget under transport. Hvis apparatet er defekt, må det ikke bruges, og du skal kontakte en autoriseret fagperson med det samme. Emballagen består af følgende materialer: nylon, flamingo osv., som kan være farlig for børn. Disse materialer bør indsamles og fjernes med det samme.
- Beskyt dit apparat mod omgivelserne. Apparatet må ikke udsættes for sol, regn, sne, støv eller usædvanlig fugtighed.
- Materialerne rundt om apparatet (f.eks. skabe) skal kunne tåle temperaturer på mindst 100° C.
- Apparatet må ikke installeres bag et cover. Ellers kan det overophede.

### **1.3 UNDER BRUG**

- Der kan forekomme en svag lugt, første gang du bruger produktet. Dette er helt normalt og skyldes isolationsmaterialerne på varmeelementerne. Vi anbefaler, at du tømmer ovnen og kører den på den maksimale temperatur i 45 minutter, inden du skal bruge den for første gang. Sørg for, at området, hvor produktet er installeret, er godt ventileret.
- Pas på, når du åbner ovnlågen under og efter brug. Du kan brænde dig på den varme damp fra ovnen.
- Du må ikke placere brandfarlige eller brændbare materialer i eller i nærheden af apparatet, mens det er tændt.
- Brug altid ovnhandsker eller grydelapper til at fjerne og sætte ting ind i ovnen, mens den kører.
- Ovnen må under ingen omstændigheder fores med sølvpapir, da dette kan forårsage overophedning.
- Undgå at sætte service eller bageplader direkte

på ovnens bund under tilberedning. Bunden bliver meget varm, og dette kan beskadige produktet.



Forlad ikke apparatet uden opsyn, mens du tilbereder olie i fast eller flydende form. De kan antændes under ekstreme varmekon forhold. Hæld aldrig vand på olieskabte flammer. Sluk i stedet apparatet, og dæk panden med et låg eller et brandtæppe.

- Placer altid dit kogegrej midt på kogezone n, og drej håndtagene til en sikker position, hvor de ikke kan væltes eller gribes fat i.
- Apparatet slukkes, hvis det ikke bruges i en længere periode.
- Sørg for, at betjeningsknapperne altid står i positionen "0" (stop), når du ikke bruger apparatet.
- Pladerne hælder, når de trækkes ud. Pas på du ikke spilder eller taber varm mad, når du tager det ud af ovnen.
- Du må ikke stille noget på ovnlågen, mens den er åben. Det kan bringe ovnen ud af balance eller beskadige lågen.
- Hæng ikke viskestykker, karklude eller tøj på apparatet eller fra dets håndtag.

#### **1.4 UNDER RENGØRING OG VEDLIGEHOLDELSE**

- Sørg for, at dit apparat er slukket på stikkontakten, inden du rengør eller vedligeholder det.
- Du må ikke fjerne betjeningsknapperne for at rengøre betjeningspanelet.
- For at opretholde dit apparats ydeevne og sikkerhed anbefaler vi, at du altid bruger originale reservedele og tilkalder vores autoriserede fagpersonale, hvis du har brug for hjælp.



## CE-overensstemmelseserklæring

**CE** Vi erklærer, at vores produkter opfylder de gældende europæiske direktiver, beslutninger og forordninger og de anførte standarder, der henvises til.

Dette apparat er udelukkende designet til madlavning. Enhver anden brug (som f.eks. opvarmning af et rum) er forkert og farligt.

 Betjeningsvejledningen gælder for flere modeller. Der kan være uoverensstemmelser mellem denne vejledning og din model.

### Bortskaffelse af din gamle maskine



Dette symbol på produktet eller dets emballage indikerer, at produktet ikke må bortskaffes som almindeligt husholdningsaffald. Det bør i stedet afleveres på dertil indrettede genbrugspladser, som tager imod elektrisk og elektronisk udstyr.

Ved korrekt bortskaffelse af produktet er du med til at forhindre de negative miljø- og sundhedsmæssige påvirkninger, der ellers vil opstå i forbindelse med forkert bortskaffelse af produktet. Du kan få mere detaljerede oplysninger om genanvendelse af dette produkt ved at kontakte din kommune, lokale genbrugsplads eller forhandleren, hvor du købte produktet.

## 2. INSTALLATION OG FORBEREDELSE MED HENBLIK PÅ BRUG

**⚠ ADVARSEL** : Dette apparat skal installeres af en autoriseret fagperson eller kvalificeret tekniker i overensstemmelse med anvisningerne i denne vejledning samt gældende lokale bestemmelser.

- Forkert installation kan medføre skade på ting eller personer, som producenten ikke kan holdes ansvarlig for. Garantien erklæres ligeledes ugyldig.
- Inden installationen skal du kontrollere, at de lokale forhold (elektrisk spænding og frekvens) og justeringerne på apparatet er compatible. Apparats justeringsforhold er angivet på mærkatet.
- Du skal altid følge den lokale lovgivning samt de lokale bekendtgørelser, direktiver og standarder (sikkerhedsbestemmelser, korrekt genanvendelse i overensstemmelse med regulativerne osv.).

### 2.1 VEJLEDNING TIL INSTALLATØREN

#### Generelle anvisninger

- Når du har fjernet emballagen fra apparatet og dets tilbehør, skal du kontrollere, at apparatet ikke er beskadiget. Hvis du tror, at apparatet er beskadiget, må du ikke bruge det. Kontakt en autoriseret fagperson eller kvalificeret tekniker med det samme.
- Sørg for, at der ikke er brandfarlige eller brændbare materialer i umiddelbar nærhed af apparatet som f.eks. gardiner, olie, tøj osv. som kan blive antændt.
- Bordpladen og møbler i nærheden af apparatet skal være fremstillet af materialer, som kan holde til temperaturer over 100° C.
- Hvis der installeres en emhætte eller et skab over apparatet, skal sikkerhedsafstanden mellem kogepladen og skabet/emhætten være som vist herunder.

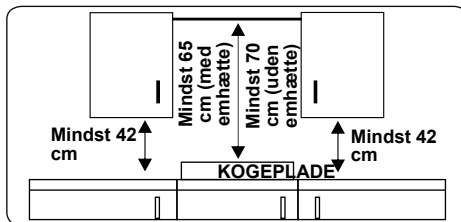

Apparatet må ikke installeres direkte over opvaskemaskiner, køleskabe, frydere, vaskemaskiner eller tørretumblere.

### 2.2 INSTALLATION AF APPARATET

Apparaterne leveres med et installationssæt og kan installeres på en bordplade, hvis den har de rigtige mål. Målene for installation af kogeplade og oven vises herunder.

#### Mål for installation af kogeplade

<b>A1 (mm)</b>	580	<b>E1 (mm)</b>	490
<b>B1 (mm)</b>	510	<b>min. F1 (mm)</b>	50
<b>C1 (mm)</b>	40	<b>min. G1 (mm)</b>	50
<b>D1 (mm)</b>	560		

#### Mål for installation af glaskeramisk kogeplade

<b>A1 (mm)</b>	590	<b>E1 (mm)</b>	490
<b>B1 (mm)</b>	520	<b>min. F1 (mm)</b>	50
<b>C1 (mm)</b>	41	<b>min. G1 (mm)</b>	50
<b>D1 (mm)</b>	560		

#### Mål for installation af oven

<b>A2 (mm)</b>	557	<b>E2 (mm)</b>	574
<b>B2 (mm)</b>	550	<b>min. F2 (mm)</b>	560-580
<b>C2 (mm)</b>	595	<b>min. G2 /J2 (mm)</b>	555/5
<b>D2 (mm)</b>	575	<b>H2 (mm)</b>	600
<b>I2(mm)</b>	25		

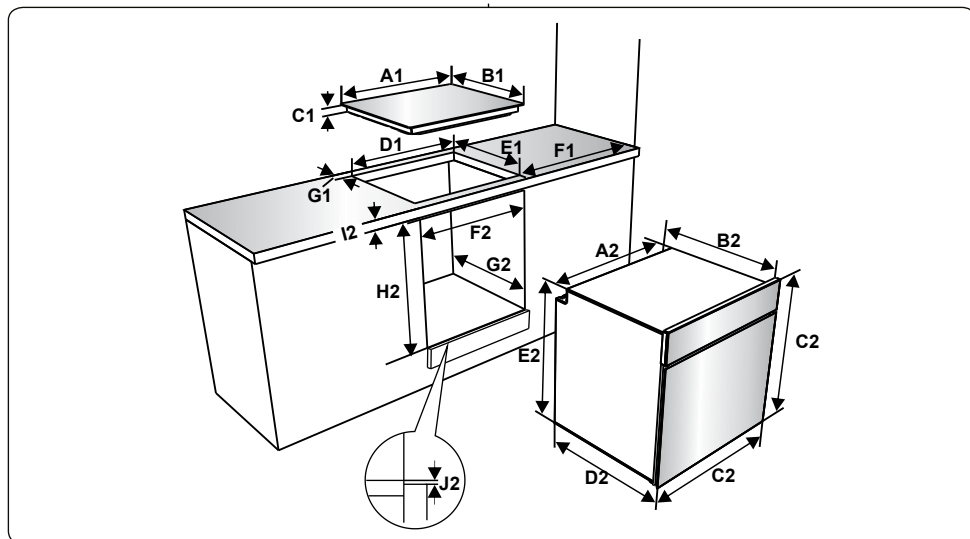

### Installation af kogepladen

- Placer kogepladen i udskæringen. Markér kogepladens placering på bordpladen.

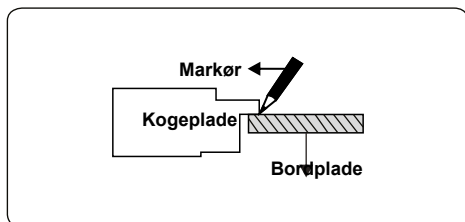

- Fjern kogepladen. Anbring pakningen på den linje, du har markeret. Sørg for, at pakningen ligger midt på linjen. Sørg for, at overgangene overlapper i hjørnerne, og at der ikke er mellemrum langs forsegls materialet.

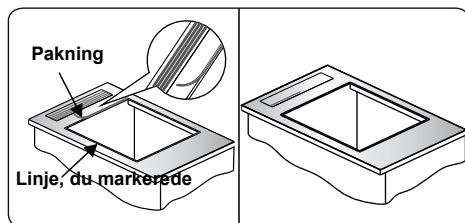

- Læg apparatet ned i åbningen og fastgør dets position ved hjælp af beslagene (A) og skruerne (B). Juster

beslagene afhængigt af tykkelsen af bordpladen, og stram skruerne jævnt. Klip forsigtigt overskydende forseglsmateriale (C) rundt om apparatet.

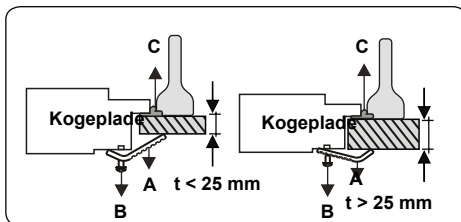
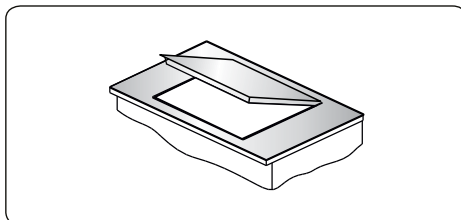

### Installation af den keramiske kogeplade

- Brug den selvklæbende forsegelstape, der blev leveret sammen med apparatet, hele vejen rundt om den nederste kant på kogepladen. Du må ikke strække tapen.

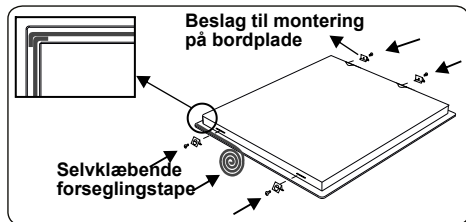

- Skru de 4 beslag til montering på bordpladen i siderne på produktet.
- Læg apparatet ned i åbningen.

### Installation af ovnen

- Når du har forbundet de elektriske tilslutninger, skal du sætte ovnen ind i skabet ved at skubbe den fremad. Åbn ovenlågen, og sæt 2 skruer i hullerne i ovenrammen. Sørg for, at produktets ramme rører ved skabets træramme, og spænd skrueerne.

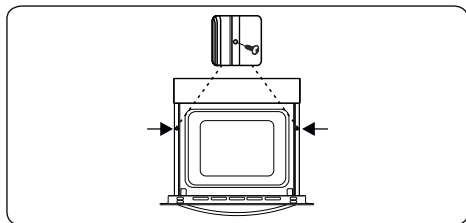

### Hvis ovnen installeres under en kogeplade:

- Bordpladens tykkelse samt afstanden mellem kogepladen og ovnen skal være som vist i figurerne af hensyn til luftcirkulation.

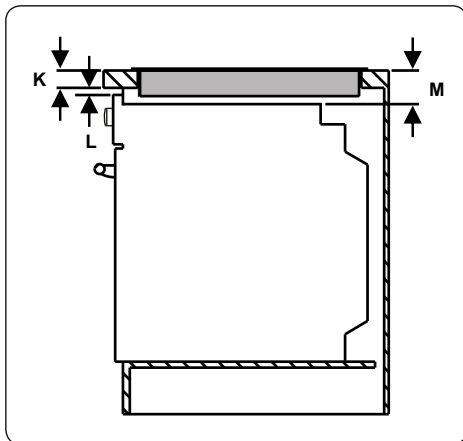

min. K (mm)	25	min. M (mm)	49
min. L (mm)	5		

### 2.3 ELEKTRISK TILSLUTNING OG SIKKERHED

**⚠ ADVARSEL:** Dette apparats tilslutning til el bør udføres af en autoriseret fagperson eller kvalificeret elektriker i overensstemmelse med anvisningerne i denne vejledning samt gældende lokale bestemmelser.

**⚠ ADVARSEL: APPARATET SKAL HAVE JORDFORBINDELSE.**

- Inden du slutter apparatet til netstrømmen, skal du kontrollere, at den nominelle spænding for apparatet (præget i apparatets ID-plade) svarer til forsyningsspændingen, og at apparatets nominelle belastning (også angivet på ID-pladen) passer til elnettet.
- Sørg for, at du kun bruger isolerede kabler under installationen. En forkert forbindelse kan skade apparatet. Hvis strømkablet er beskadiget og skal udskiftes, skal dette gøres af en kvalificeret fagperson.
- Brug ikke adapterer, stikdåser og/eller forlængerledninger.
- Strømkablet skal holdes væk fra apparatets varme dele og må ikke bøjes eller klemmes. Hvis ikke dette overholdes, kan kablet blive beskadiget, og apparatet kan kortslutte.
- Hvis apparatet ikke er forbundet til elnettet via et stik, skal der bruges en flerpolet afbryder (med mindst 3 mm

mellem hver kontakt) for at leve op til sikkerhedsbestemmelserne.

- Apparatet er designet til en forsyningsspænding på 220-240 V~ og 380-415 V 3N~. Hvis din forsyning er anderledes, skal du kontakte en autoriseret fagperson eller kvalificeret elektriker.
- Strømkablet (H05VV-F) skal være lang nok til at blive forbundet med apparatet, selv hvis apparatet stilles foran skabet.
- Sørg for, at alle forbindelser er tilstrækkeligt strammet til.
- Sæt strømkablet i kabelklemmen, og luk dækslet.
- Forbindelsesstykket til klemkassen er placeret på klemkassen.

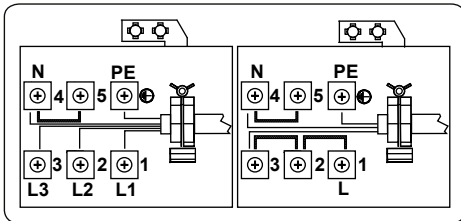

- Det gule og grønne jordkabel skal installeres som vist på billedet. Dette gøres ved hjælp af skruen og underlagsskiven, der findes i dokumentposen. Følg denne procedure under installation af ovnen.

a	Møtrik	c	Underlagsskive
b	Jordkabel	d	Skrue

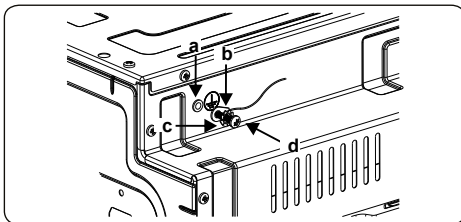

### 3. PRODUKTETS FUNKTIONER



**Vigtigt:** De forskellige produktspecifikationer kan variere. Dit apparat kan se anderledes ud, end de apparater der vises i figurene herunder.

#### Liste over komponenter

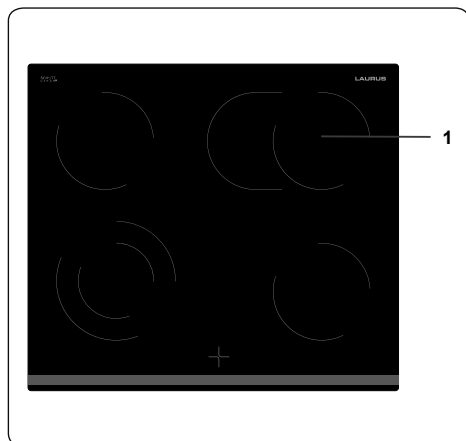

1. Keramisk plade

## 4. SÅDAN ANVENDES PRODUKTET

### 4.1 KOGEPLADENS BETJENINGSKNAPPER

#### Keramisk plade

Den keramiske kogeplade betjenes af 6 knapper.

Den keramiske plade betjenes ved at dreje betjeningsknappen til den ønskede indstilling. Du kan se, hvilken plade den enkelte betjeningsknap styrer ved hjælp af symbolet ved siden af betjeningsknapperne. Betjeningspanelets lys for tænd/sluk indikerer, om nogle af de keramiske plader er i brug.

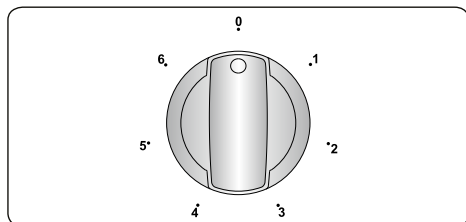

Knappernes position	Funktion
0	Sluk-position
1	Hold varm-position
2-3	Varm ved lav varme-position
4-5-6	Tilberedning, stegning eller kogning-position

 **Vigtigt:** Retningen, som knappen drejes i, kan variere i henhold til produktspecifikationerne.

#### Dobbelte og ovale plader (hvis relevant)

Dobbelte og ovale plader har to kogezone. For at aktivere den yderste zone på en dobbelt eller oval plade, skal du dreje knappen til positionen 0. Begge de ydre zoner tændes.

For at deaktivere den yderste zone på en dobbelt eller oval plade, skal du dreje knappen til "Sluk"-positionen. Begge de ydre zoner slukkes.

#### Restvarmeindikator (hvis relevant)

Der gemmes varme i det keramiske glas, når du har brugt kogepladen. Dette kaldes restvarme. Hvis restvarmen er over 60° C aktiveres restvarmeindikatoren for den kogezone, som er over denne temperatur. Hvis strømmen til kogepladen afbrydes mens restvarmeindikatoren er tændt,

blinker advarselset, når strømmen vender tilbage. Displayet blinker, indtil restvarmen er faldet i temperatur eller indtil en af kogezoneerne aktiveres.

#### Tips og tricks

 **Vigtigt:** Når du bruger keramiske plader ved høje temperaturindstillinger, kan du opleve at de opvarmede områder tændes og slukkes. Dette sker som en sikkerhedsforanstaltning, så glasset ikke overopheder. Det er helt normalt ved høje temperaturer, og beskadiger ikke kogepladen. Tilberedningstiden nedsættes ikke mærkbart.

#### ⚠ ADVARSEL:

- Tænd aldrig kogepladen uden kogevej på kogezoneerne.
- Brug kun fladt kogevej med en tilstrækkelig tyk bund.
- Sørg for, at bunden på dit kogevej er tør, inden du sætter den på kogepladen.
- Det er vigtigt at sørge for, at kogevejet er centreret korrekt over kogezone, mens den er tændt.
- Af hensyn til strømbesparelse bør du aldrig bruge kogevej med en anden diameter end den plade, som du bruger.

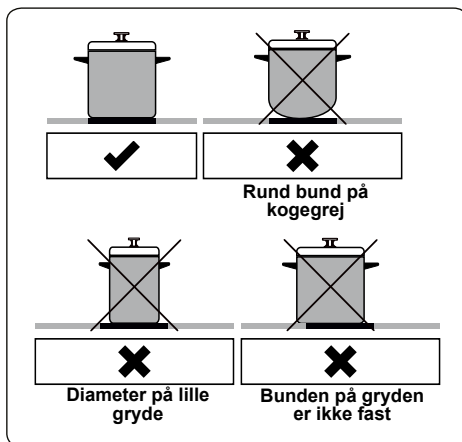

- Brug aldrig kogevej med ujævne bunde, da dette kan ridse den glaskeramiske overflade.
- Brug altid låg til dit kogevej, hvis det er muligt.

- Temperaturen på de synlige dele kan blive høj, mens apparatet er tændt. Hold børn og dyr i god afstand til kogepladen, mens den er tændt, og indtil den er helt afkølet efter brug.
- Hvis du finder en revne i din kogeplade, skal den slukkes med det samme og skiftes ud af autoriseret fagpersonale.

## 5. RENGØRING OG VEDLIGEHOLDELSE

### 5.1 RENGØRING

 **ADVARSEL:** Sluk apparatet, og lad det afkøle inden du rengør det.

#### Generelle anvisninger

- Kontrollér at rengøringsmidlerne er passende til dit apparat og anbefalet af producenten, inden du bruger dem på dit apparat.
- Du bør kun bruge rengøringscremer eller -væsker, som ikke indeholder slibemiddel. Brug ikke kaustiske (ætsende) rengøringscremer, rengøringspulvere med slibemiddel, ståluld eller hårde redskaber, da de kan beskadige overfladen på apparatet.

 Brug ikke rengøringsmidler, der indeholder slibemiddel, da det kan ridse glasset, emaljen og/eller malede dele på dit apparat.

- Hvis der kommer væske på apparatet i forbindelse med madlavning, bør det tørres op med det samme for at undgå skader på delene.

 Brug ikke damprengøring til at rengøre nogen dele af apparatet.

#### Rengøring af keramisk glas

Keramisk glas kan holde til tunge pletter og pander, men bliver ødelagt, hvis det rammes af skarpe genstande.

 **ADVARSEL:** Keramiske kogeplader – Hvis overfladen på din keramiske kogeplade revner, skal du slukke for apparatet og tilkalde service. Ellers kan du risikere at få elektrisk stød.

- Brug et cremerensemiddel eller et flydende rensmiddel til at rengøre det keramiske glas. Skyl dem af, og tør dem herefter grundigt efter med en tør klud.

 Brug aldrig rengøringsmidler til stål, da det kan beskadige glasset.

- Hvis du anvender genstande med et lavt smeltepunkt på apparatet, kan det beskadige den glaskeramiske kogeplade. Hvis der falder plastik, stanniol, sukker eller sukkerholdige madvarer ned på den varme glaskeramiske kogeplade, skal du skrabe det af den varme overflade så hurtigt og sikkert som muligt. Disse materialer kan beskadige den glaskeramiske kogeplade, hvis de smelter på den. Når du tilbereder meget sukkerholdigt mad som f.eks. syltetøj, skal du anvende et passende beskyttelsesmiddel, inden du går i gang med madlavningen, hvis det kan lade sig gøre.
- Støv på overfladen skal tørres af med en våd klud.
- Farveændringer af det keramiske glas har ikke betydning for strukturen eller holdbarheden, og skyldes ikke ændringer i materialet.

Der er flere årsager til, at der opstår farveændringer af det keramiske glas.

1. Madrester er ikke blevet tørret af overfladen.
2. Brug af forkerte pletter og pander på komfuret ætser overfladen.
3. Brug af forkerte rengøringsmidler.

#### Rengøring af dele i rustfrit stål (hvis relevant)

- Rengør regelmæssigt de delene på ovnen, som er i rustfrit stål.
- Tør delene i rustfrit stål af med en blød klud, som er vredet op med vand. Tør dem herefter grundigt efter med en tør klud.

 Du må ikke rengøre delene i rustfrit stål, mens de stadig er varme efter madlavning.

 Lad ikke pletter fra eddike, kaffe, mælk, salt, vand, citron eller tomatjuice sidde på det rustfrit stål i længere tid.



## 6. FEJLFINDING OG TRANSPORT

### 6.1 FEJLFINDING



Hvis du stadig har et problem med dit apparat efter at have kontrolleret alle disse grundlæggende fejlfindingstrin, skal du kontakte en autoriseret fagperson eller kvalificeret tekniker.

Problem	Mulig årsag	Løsning
Kogepladen eller kogezoneerne kan ikke tændes.	Der er ingen strøm.	Kontrollér apparatets husholdningssikring. Se om der er strømsvigt ved at afprøve andre elektroniske apparater.

### 6.2 TRANSPORT

Hvis du skal transportere produktet, skal du anvende den originale emballage og fragte det i den originale indpakning. Følg transportmærkerne på emballagen. Tape alle enkelte dele på produktet fast for at undgå, at de medfører skade på produktet under transport.

Hvis du ikke har den originale emballage, kan du bruge en flyttekasse. Denne foresås apparatet, og særligt dets ydre overflader, er godt beskyttet mod eksterne påvirkninger.

**10747023**

