

LAURUS

DK Opvaskemaskine / Brugsanvisning

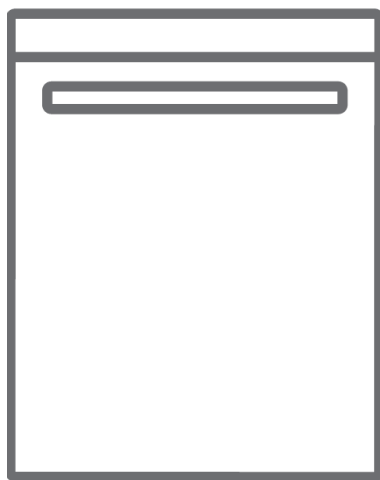

LSV60-4

Tak, fordi du valgte dette produkt.

Denne brugervejledning indeholder vigtige oplysninger om sikkerhed og instruktioner, der er beregnet til at hjælpe dig med betjening og vedligeholdelse af dit apparat.

Tag dig tid til at læse denne brugervejledning, før du tager apparatet i brug, og opbevar denne bog til senere brug.

Ikone	Type	Betydning
	ADVARSEL	Risiko for alvorlig tilskadekomst eller død
	RISIKO FOR ELEKTRISK STØD	Risiko for farlig spænding
	BRAND	Brandfare
	ADVARSEL	Risiko for person- eller tingsskade
	VIGTIGT/BEMÆRK:	Korrekt betjening af systemet

INDHOLD

1 SIKKERHEDSINSTRUKTIONER.....	1
1.1 Generelle sikkerhedsadvarsler.....	1
1.2 Installationsadvarsler.....	2
1.3 Under brug.....	3
2 INSTALLATION.....	6
2.1 Maskinplacering.....	6
2.2 Vandtilslutning.....	6
2.3 Vandtilførselsslange.....	6
2.4 Afløbsslange (afhængig af model)	7
2.5 Elektrisk tilslutning	7
3 TEKNISKE SPECIFIKATIONER.....	8
3.1 Generelt udseende.....	8
3.2 Tekniske specifikationer.....	8
4 FØR APPARATET BRUGES	10
4.1 Klargøring af din opvaskemaskine til første brug	10
4.2 Saltforbrug (HVIS TILGÆNGELIGT)	10
4.3 Fyld saltet (HVIS TILGÆNGELIGT.).....	10
4.4 Teststrimmel.....	11
4.5 Vandets hårdhed Tabel	11
4.6 Blødgøringsanlæg	11
4.7 Indstilling	11
4.8 Brug af vaskemiddel.....	11
4.9 Påfyldning af vaskemiddel	12
4.10 Brug af kombinerede rengøringsmidler.....	12
4.11 Brug af afspændingsmiddel	12
4.12 Påfyldning af afspændingsmiddel og indstilling.....	12
5 FYLDNING AF DIN OPVASKEMASKI.....	14
5.1 Anbefalinger... ..	14
5.2 Alternative kurvebelastninger.....	16
6 PROGRAMTABEL.....	17
7 KONTROLPANELET.....	18
8 RENGØRING OG VEDLIGEHOLDELSE.....	21
8.1 Filtre	21
8.2 Sprøjtarme.....	21
8.3 Afløbspumpe.....	22
9 FEJLFINDING	23

1 SFORTEGNELSESIKKERHEDSANVISNINGER

1.1 Generelle Sikkerhedsadvarsler

- Læs disse instruktioner omhyggeligt, før du tager apparatet i brug, og opbevar denne vejledning til senere brug.

 Kontroller maskinens emballage før installation og maskinens ydre overflade, når emballagen er blevet fjernet. Brug ikke maskinen, hvis den ser ud til at være beskadiget, eller hvis emballagen er blevet åbnet.

- Emballagemateriale beskytter maskinen mod skader, der kan opstå under transport. Emballagematerialet er miljøvenligt, da det kan genbruges. Brug af genbrugsmateriale reducerer forbruget af råmateriale og reducerer affaldsproduktionen.

 Dette apparat kan bruges af børn i alderen fra 8 år og opefter, samt personer med nedsatte fysiske og mentale evner, nedsat følesans eller manglende erfaring og viden, når de er blevet vejledt eller instrueret i maskinens anvendelse på en sikker måde og forstår de involverede risici. Børn skal ikke lege med maskinen.

 Fjern emballagen, og opbevar den uden for børns rækkevidde.

 Hold børn væk fra vaske- og skyllemidler.

 Der kan være rester tilbage i maskinen efter vask. Hold børn på afstand, når opvaskemaskinen er åben.
Installationsadvarsler

- Vælg en egnet og sikker og plads til installation af din maskine.
- Der må kun anvendes originale reservedele til maskinen.

 Tag stikket ud af stikkontakten før installation.

 Din maskine må kun installeres af en autoriseret servicetekniker. Installation af andre end en autoriseret servicetekniker kan medføre, at garantien bortfalder.

 Kontrollér, om det interne, elektriske sikringsssystem er tilsluttet i henhold til sikkerhedsreglerne

 Alle elektriske forbindelser skal svare til værdierne på typeskiltet.

 Sørg for, at maskinen ikke står på netledningen.

 Brug aldrig en forlængerledning eller en fordelerdåse til at tilslutte maskinen.

 Stikket skal være nemt tilgængelig, efter maskinen er blevet installeret.

- Første gang efter installationen skal du lade maskinen vaske uden noget i.

 Opvaskemaskinen bør ikke være tilsluttet, mens den sættes på plads.

 Brug altid det afskærmede stik, der blev leveret sammen med opvaskemaskinen.

 Hvis det elektriske kabel er beskadiget, må det kun udskiftes af en autoriseret elektriker.

- Tilslut slangen direkte til vandhanen. Trykket fra hanen skal være mindst 0,03 MPa og højst 1 MPa. Hvis trykket overstiger 1 MPa, skal der monteres en overtryksventil mellem tilslutningen.

1.2 Under brug

- Denne maskine er beregnet til almindelig husholdningsbrug. Brug ikke maskinen til andre formål. Kommerciel brug vil gøre garantien ugyldig.

 Du må ikke stå eller sidde på eller anbringe tunge ting på opvaskemaskinens åbne låge.

 Brug kun rengøringsmidler og skyllemidler, der er produceret

specielt til opvaskemaskiner. Vores virksomhed er ikke ansvarlig for eventuelle skader, der kan opstå som følge af misbrug.

 Drik ikke vandet fra maskinen.

 På grund af eksplosionsfare, må du ikke anbringe nogen kemiske opløsningsreagenser inden i maskinen.



- Kontroller plastikgenstandes varmebestandighed, før de vaskes i maskinen.

 Sæt kun ting i maskinen, der er egnet til opvask, og pas på ikke at overfylde kurvene.



 Åbn ikke døren, mens maskinen er i drift, da der kan løbe varmt vand ud. Sikkerhedsanordninger sikrer, at maskinen stopper, hvis lågen åbnes.

 Maskinens låge må ikke efterlades åben. Det kan forårsage ulykker

 Anbring knive og andre skarpe genstande i bestikkurven med æggen vendende nedad.

  I modeller med automatisk døråbningssystem åbnes lågen i slutningen af et program, når Energisparefunktionen er aktiv. For at undgå at beskadige maskinen må du ikke forsøge at lukke lågen i et minut, efter at den er blevet åbnet automatisk. For at opnå en effektiv tørring skal lågen holdes åben i 30 minutter, efter et program er afsluttet. Undlad at stå foran lågen, når auto-åbn signalet lyder.



 I tilfælde af funktionsfejl må reparation kun udføres af et autoriseret serviceværksted, da garantien ellers bortfalder.

  Før reparationsarbejde skal maskinen afbrydes fra stikkontakten. Træk ikke i ledningen for at trække stikket ud. Luk for vandhanen.

 Drift ved lav spænding vil medføre en forringelse af ydelsesniveauet.

 Af sikkerhedsmæssige årsager skal du frakoble stikket, når et program er afsluttet.

 For at undgå elektrisk stød må maskinen ikke frakobles med våde hænder.

  Træk i stikket for at frakoble maskinen fra lysnettet, træk aldrig i ledningen.

2 INSTALLATION

2.1 Placering af opvaskemaskinen

Når maskinen placeres, skal den placeres i et område, hvor servicet let kan sættes i og tages ud. Stil ikke maskinen i et område, hvor den omgivende temperatur falder til under 0°C.

Læs alle advarsler, der er placeret på emballagen, før du fjerner den og placerer maskinen.

Placer opvaskemaskinen i nærheden af vandhane og afløb.. Vær opmærksom på, at tilslutningerne ikke ændres, når maskinen er på plads.

Grib ikke fat i maskinens låge eller panel. Sørg for, at der er tilstrækkelig afstand rundt om maskinen, så den kan bevæge sig frit under rengøring.

 Sørg for, at vandindløbs- og udløbsslangerne ikke klemmes eller kommer i klemme, og at maskinen ikke står på det elektriske kabel under placeringen. Juster fødderne, således at maskinens overside er vandret og afbalanceret. Maskinen skal placeres på et fladt underlag, da den ellers vil være ustabil, og maskinens låge vil ikke lukke korrekt.

 Venligst indstaller den dekorative panel som anvist i montagevejledning. Ellers kan døren muligvis ikke åbne ordentligt, og der kan opstå problemer med damplekage.

2.2 Vandtilslutning

Vi anbefaler, at du monterer et filter på din vandtilførsel for at undgå beskadigelse af din maskine på grund af forurening (sand, rust osv.) fra indendørs rørføring. Dette er også med til at forhindre gulning og aflejring efter vask.

Bemærk teksten på indløbsslangen. Hvis modeller er markeret med 25°, må vandtemperaturen i indløbet højst være 25

°C (koldt vand).

Gældende for alle andre modeller:

Koldt vand foretrækkes. Varmt vand maks. temperatur 60 °C.

2.3 Vandtilførselsslange

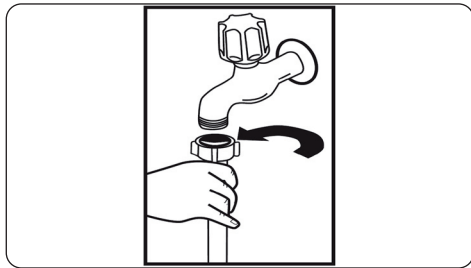

 **ADVARSEL:** Brug den nye vandindløbsslange, der følger med maskinen. Brug ikke en slange fra en gammel maskine.

 **ADVARSEL:** Lad der løbe vand gennem slangen, før den tilsluttes.

 **ADVARSEL:** Tilslut slangen direkte til vandhanen. Trykket fra hanen skal være mindst 0,03 MPa og højst 1 MPa. trykket overstiger 1 MPa, skal der monteres en overtryksventil mellem tilslutningen.

 **ADVARSEL:** Når tilslutningerne er foretaget, skal du dreje helt op for hanen helt og kontrollere, at der ikke er utætheder. Luk altid for vandtilførselshanan, når et vaskeprogram er afsluttet.

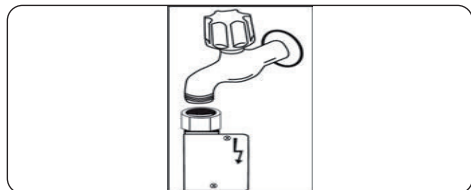

En aquastop-tud bruges i visse modeller.
Pas på ikke at beskadige den eller lade den blive bøjet eller snoet.

2.4 Afløbsslange

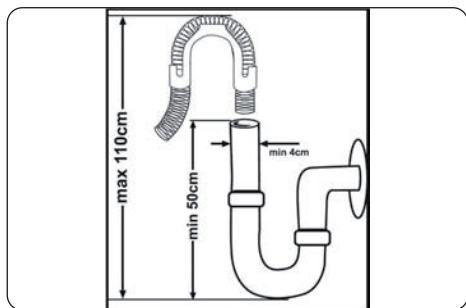

Vandafløbsslangen kan tilsluttes direkte til afløbet i gulvet eller til køkkenvaskens udløbstop. Denne tilslutning skal være mindst 50 cm og højst 110 cm fra gulvet, hvor opvaskemaskinen er placeret.



VIGTIGT: Ting vaskes ikke ordentligt, hvis der anvendes en afløbsslange på mere end 4 m.

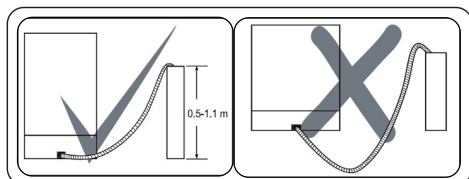

2.5 Elektrisk tilslutning



ADVARSEL: Din maskine er indstillet til 220-240 V. Hvis netspændingen, hvor du bor, er 110 V, skal der tilsluttes en transformator til 110/220 V og 3000 W til elforbindelsen.



! Slut produktet til en jordet stikkontakt, der er beskyttet af en sikring, der overholder værdierne i tabellen "Tekniske specifikationer".



! Det jordede stik på maskinen skal være tilsluttet en jordet stikkontakt, der er forsynet med passende spænding og strømstyrke.



! Hvis der ikke er en eksisterende jordforbindelse, skal en autoriseret elektriker udføre en jordingsinstallation. I tilfælde af brug uden installeret jordforbindelse, vil vores firma ikke være ansvarligt for tab af brug, der måtte opstå.



! Stikket på dette apparat kan indeholde en 13 A sikring afhængigt af det land, hvortil produktet er beregnet. (F. eks. Storbritannien, Saudi Arabien)

3 TEKNISKE SPECIFIKATIONER

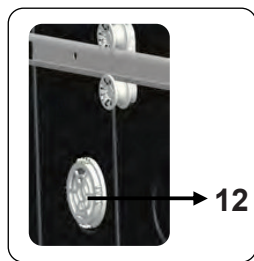
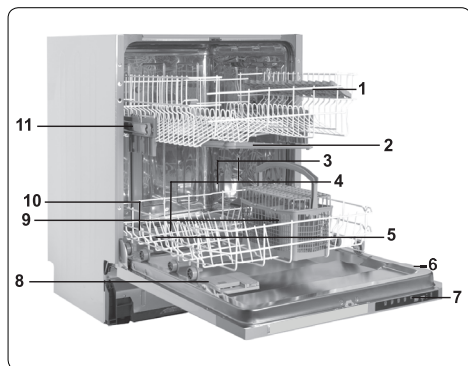

3.1 Generelt udseende

1. Øverste kurv med stativer
2. Øverste spulearm
3. Nederste kurv
4. Nederste spulearm
5. Filtre
6. Typeskilt
7. Kontrolpanel
8. Opvaskemiddel og afspændingsmiddelautomat
9. Bestikkurv
10. Saltautomat
11. Den øverste kurvs skinnelås
12. **Mini-aktiv tørringsenhed:** Dette system giver bedre tørreydelse til dit service.

3.2 Tekniske specifikationer

Kapacitet	13 placering sindstillinger
Mål Højde Bredde Dybde	820-870 (mm) 598 (mm) 570 (mm)
Nettovægt	46 kg
Driftsspænding/ frekvens	220-240 V 50 Hz
Samlet strøm	10 (A)
Samlet effekt	1900 (W)
Vandforsyningstryk	Maksimum: 1 (Mpa) Minimum: 0,03 (Mpa)

GENANVENDELSE

- Visse maskinkomponenter og emballage består af genanvendelige materialer.
- Plast er mærket med de internationale forkortelser: (>PE<, >PP<, osv.)
- Papstykker består af genbrugspap. De kan afleveres i papbeholdere til genbrug.
- Materiale, der ikke er egnet som husholdningsaffald, skal bortskaffes på genbrugsstationer.
- Kontakt et relevant genbrugscenter for at få oplysninger om bortskaffelse af forskellige materialer.

EMBALLAGE OG MILJØ

- Emballagemateriale beskytter maskinen mod skader, der kan opstå under transport. Emballagematerialet er miljøvenligt, da det kan genbruges. Brug af genbrugsmateriale reducerer forbruget af råmateriale og reducerer affaldsproduktionen.

CE-erklæring om konformitet

Vi erklærer, at vore produkter lever op til de gældende europæiske direktiver, beslutninger og forordninger og krav i standarder, der refereres til.

Bortskaffelse af din gamle maskine



Dette symbol på produktet eller emballagen betyder, at produktet ikke må behandles som husholdningsaffald. Den skal i stedet indleveres til et passende indsamlingssted

for genbrug af elektrisk og elektronisk udstyr. Ved at sikre, at dette produkt bliver bortskaffet korrekt, hjælper du med til at forebygge eventuelle negative konsekvenser for miljøet og menneskers helbred, som ellers kunne være forårsaget af upassende håndtering af produktet som affald. Hvis du ønsker mere detaljerede oplysninger om genbrug af dette produkt, bedes du kontakte din lokale myndighed, genbrugsplads, eller den butik, hvor du købte produktet.

4 FØR BRUG AF APPARATET

4.1 Klargøring af opvaskemaskinen til brug første gang

- Sørg for, at specifikationerne for elektricitet og vandforsyning svarer til de værdier, der er angivet i installationsvejledningen til maskinen.
- Fjern al transportsikringsmateriale inden i maskinen.
- Indstil niveauet for blødgøring af vand.
- Hæld skyllemiddel i skyllemiddelbeholderen.

4.2 Brug af salt (HVIS TILGÆNGELIGT)

For at få en god vask har opvaskemaskinen behov for blødt vand, dvs. mindre kalkholdigt vand. Ellers kommer der hvide kalkpletter på servicet og indersiden af opvaskemaskinen. Dette vil påvirke maskinens vaskeresultat, tørring og glans negativt. Når vand løber gennem blødgøringssystemet, fjernes ionerne, der skaber vandets hårdhed, og vandet når den blødhed, der kræves for at opnå det bedste vaskeresultat. Afhængigt af hårdhedsgraden af det indstrømmende vand, samles ionerne, der gør vandet hårdt hurtigt i blødgøringssystemet. Blødgøringssystemet skal genopfriskes, så maskinen også arbejder med samme ydeevne ved næste vask. Opvaskemaskinsalt bruges til dette formål. Maskinen kan kun bruges med et særligt salt til opvaskemaskiner til at blødgøre vandet. Der må ikke anvendes små, kornede eller pulveriserede salte, som let kan opløses. Brug af enhver anden type salt kan beskadige maskinen.

4.3 Påfyldning af salt (HVIS TILGÆNGELIGT)

Åbn saltbeholderens låg ved at dreje det mod uret for at påfylde blødgøringssalt. **(1)** **(2)** Ved brug første gang skal du fylde beholderen med 1 kg salt og vand, **(3)** indtil det næsten flyder over. Brug tragten, **(4)** hvis den leveredes med maskinen. Det vil gøre påfyldningen lettere. Sæt låget på igen. Efter hver 20-30 gange opvask skal du tilsætte salt i maskinen, indtil den er fyldt op (ca. 1 kg).

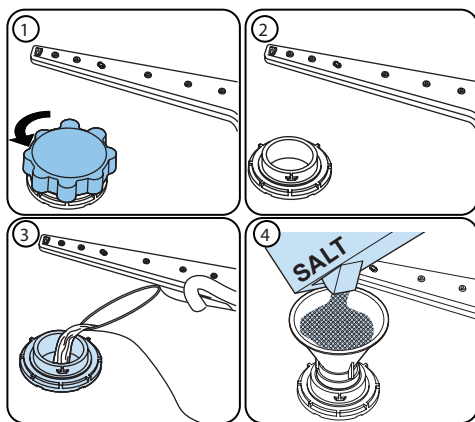





fyld kun saltbeholderen med vand første gang, du fylder saltbeholderen.

Brug blødgøringssalt, som er specielt fremstillet til brug i opvaskemaskiner. Når du starter opvaskemaskinen, er saltbeholderen fyldt med vand, og derfor skal du komme blødgøringssalt i, før du starter maskinen.

Hvis blødgøringssaltet er løbet over, og du ikke starter maskinen med det samme, skal du køre et kort vaskeprogram for at beskytte maskinen mod korrosion.

4.4 Teststrimmel

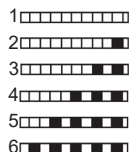
Lad vandet løbe fra hanen (1 minut)	Hold strimlen i vandet (1 sekund)	Ryst strimlen.	Vent (1 minut)	Indstil vandets hårdhedsgrad.
				

BEMÆRK: Fabriksindstillingen for hårdhedsgrad er "3". Hvis vandet er brøndvand eller har en hårdhedsgrad på over 90 dF, anbefaler vi, at du bruger filter og raffinering.

4.5 Tabel over vandets hårdhed

Niveau	Tysk dH	Fransk dF	Britisk dE	Indikator
1	0-5	0-9	0-6	P1-9t lamperne er tændte.
2	6-11	10-20	7-14	P2-9t lamperne er tændte.
3	12-17	21-30	15-21	1/2-9t lamperne er tændte.
4	18-22	31-40	22-28	3t-9t lamperne er tændte.
5	23-31	41-55	29-39	3t-9t lamperne er tændte.
6	32-50	56-90	40-63	P1-6t-9t lamperne er tændte.

4.6 Vandblødgøringsystemet

Opvaskemaskine udstyret med et blødgøringsystem, der reducerer hårdheden af vandet fra hanen. For at finde ud af hårdhedsgraden af dit vand fra hanen skal du kontakte dit vandselskab eller bruge teststrimlen (hvis tilgængelig).

4.7 Indstilling

Følg nedenstående trin for at ændre saltniveauet:

- Åbn maskinens låge.
- Tænd for maskinen, og tryk på Programknappen, så snart maskinen er tændt.
- Hold Programknappen nede, indtil lamperne blinker én gang.
- Maskinen viser den seneste indstilling.
- Indstil niveauet ved at trykke på Programknappen.
- Sluk for maskinen for at gemme indstillingen.

4.8 Brug af vaskemiddel

Brug kun vaskemidler specielt udviklet til brug i opvaskemaskiner i private hjem. Opbevar dit vaskemiddel på et køligt, tørt sted uden for børns rækkevidde.

Tilsæt det korrekte vaskemiddel til det valgte program for at sikre den bedste ydelse. Den nødvendige mængde vaskemiddel afhænger af program, mængden, der skal vaskes, og graden af snavsethed.

Fyld ikke mere vaskemiddel i vaskemiddelrummet end nødvendigt, da du ellers kan se hvidlige striber eller blålige lag på glas og skåle og kan forårsage korrosion af glasset. Fortsat brug af for meget rengøringsmiddel kan medføre maskinskade. Brug af små rengøringsmidler kan resultere i dårlig rengøring, og du kan se hvidlige striber i hårdt vand. Se anvisningerne fra producenten af rengøringsmidlet for at få yderligere oplysninger.

4.9 Påfyldning af opvaskemiddel

Tryk på låsen for at åbne vaskemiddelbeholderen, og hæld vaskemidlet i. Luk låget, og tryk på det, indtil det låses på plads. Vaskemiddelrummet skal genopfyldes lige inden start af hvert program. Hvis servicet er meget snavset, skal du placere ekstra vaskemiddel i rummet til forvaskemiddel.

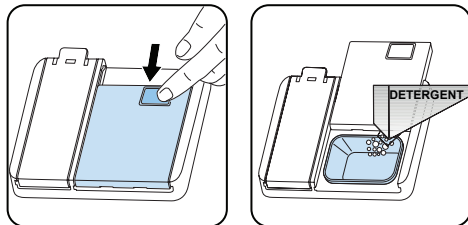

4.10 Brug af kombinerede vaskemidler

Disse produkter bør anvendes i overensstemmelse med producentens anvisninger.

Indfør aldrig kombinerede rengøringsmidler i selve vaskerummet eller i bestikkurven. Kombinerede rengøringsmidler indeholder ikke kun vaskemidlet, men også skyllemiddel, salterstatningsstoffer og yderligere komponenter afhængigt af kombinationen. Vi anbefaler, at du ikke bruger kombinerede rengøringsmidler i korte programmer. Brug pulverrengøringsmidler i sådanne programmer. Hvis der opstår problemer ved brug af

kombinerede rengøringsmidler, skal du kontakte producenten af rengøringsmidlet. Hvis du holder op med at bruge kombinerede rengøringsmidler, skal du sørge for, at indstillingerne for vandets hårdhed og skyllemiddel er indstillet til det korrekte niveau.

4.11 Brug af skyllemiddel

Skyllmidlet hjælper med at tørre servicet uden striber og pletter. Der kræves skyllemiddel til pletfrie redskaber og klare glas. Skyllemidlet udløses automatisk under den varme skyllefase. Hvis indstillingen for dosering af skyllemiddel er for lav, opstår der hvidlige pletter på servicet, der ikke tørrer ordentligt eller bliver vasket helt rent. Hvis indstillingen for dosering af skyllemiddel er for høj, kan du se blålige lag på glas og service.

4.12 Påfyldning af skyllemiddel og indstilling

Åben låget på skyllemiddelbeholderen for at påfylde skyllemiddel. Fyld beholderen med skyllemiddel til MAX-markeringen, og luk derefter låget. Pas på ikke at overfylde skyllemiddelbeholderen, og tør eventuelt spild op.

Følg nedenstående trin for at ændre skyllemiddelniveauet:

- Åbn maskinens låge.
- Tænd for maskinen, og tryk på Programknappen, så snart maskinen er tændt.
- Hold Programknappen nede, indtil alle lamper blinker to gange. Indstillingen af skyllemiddel følger vandets hårdhedsgrad.
- Maskinen viser den seneste indstilling.
- Ændr niveauet ved at trykke på Programknappen.
- Sluk for maskinen for at gemme indstillingen. Fabriksindstillingen for skyllemiddelniveau er "4".

Hvis servicet ikke bliver helt tørt eller er plettet, skal du øge niveauet. Hvis der dannes blå pletter på servicet, skal du sænke niveauet.

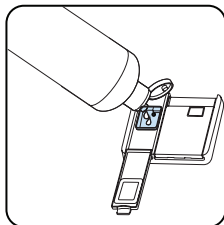
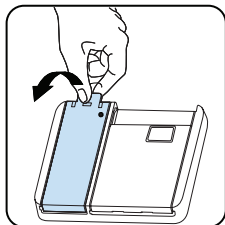

Niveau	Mere lysnet dosis	Indikator
1	Skyllemiddel ikke frigivet	P1-9t lamperne er tændte.
2	1 dosis frigives	P2-9t lamperne er tændte.
3	2 doser frigives	1/2-9t lamperne er tændte.
4	3 doser frigivet	3t-9t lamperne er tændte.
5	4 doser frigivet	3t-9t lamperne er tændte.

5 SÅDAN FYLDER DU OPVASKEMASKINEN

Følg disse vejledninger til at fylde opvaskemaskinen for at opnå det bedste resultat.

Fyld kun din opvaskemaskine til den kapacitet, der er angivet af producenten – så sparer du energi.

Manuel afskylning af service medfører øget energiforbrug og anbefales ikke. Du kan placere kopper, glas, stilkglas, mindre tallerkener, skåle osv. i den øverste kurv. Lange glas må ikke læne sig op af hinanden, da de ellers kan blive ustabile og gå i stykker.

Når du placerer stilkglas og vinglas i kurven, skal du læne dem op af kurvens kant eller hylde – de må ikke læne sig op af andre genstande.

Placer alle genstande, såsom kopper, glas og gryder, i vaskemaskinen med åbningen nedad, da der ellers kan samle sig vand på genstandene.

Hvis du har en bestikkurv i din opvaskemaskinen, anbefales det, at du bruger bestikristen for at opnå de bedste vaskeresultater. Placer alle store (gryder, pander, låg, tallerkener, skåle osv.) samt meget snavsede genstande på den nederste hylde.

Service og bestik må ikke placeres over hinanden.



ADVARSEL: Pas på, at du ikke forhindrer spulearmene i at rotere.



ADVARSEL: Sørg for, at servicet ikke forhindrer sæbeskuffen i at åbne sig.

1.1. Anbefalinger

Fjern alle grove madrester på servicet, før du kommer det ind i opvaskemaskinen. Start opvaskemaskinen som fuld.



Undlad at overfylde kurvene og at placere service i de forkerte kurve.



ADVARSEL: Du kan reducere risikoen for personskade ved at placere knive med lange håndtag og skarpe spidser med den skarpe ende nedad eller horisontalt i kurvene.

Den øverste kurv

Højdejustering

Drej skinnestopklemmerne i enderne af skinnerne til siden for at åbne dem (som vist på billedet nedenfor), og træk derefter kurven ud og fjern den. Skift hjulenes position, sæt derefter kurven tilbage på skinnen igen, og sørg for at lukke skinnestopklemmerne. Når den øverste kurv er i den øverste position, kan store genstande som f.eks. pander placeres i den nederste kurv.

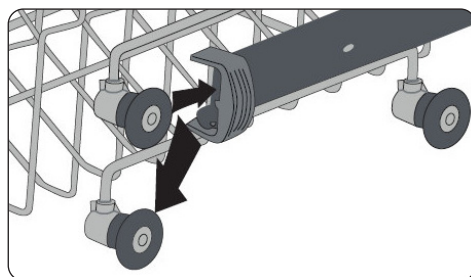
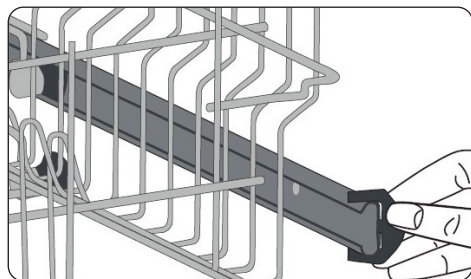

Højdejusterbart stativ (pindetype)

De højdejusterbare stativer gør det muligt at placere glas og kopper på eller under stativerne. Stativerne kan justeres til 2 forskellige højder. Bestik og redskaber kan også placeres vandret på stativerne.

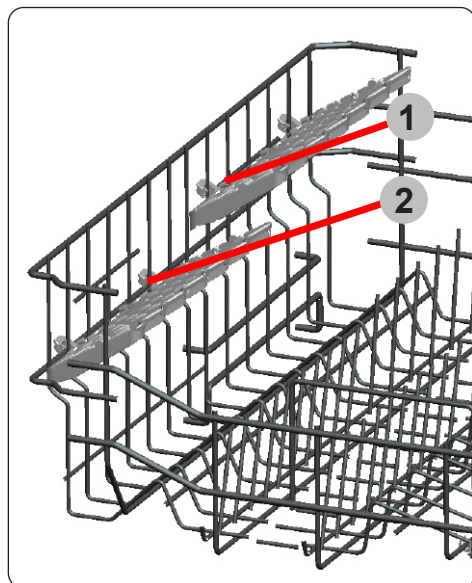

5.1 Alternativ læsning af kurve

Nederste kurv

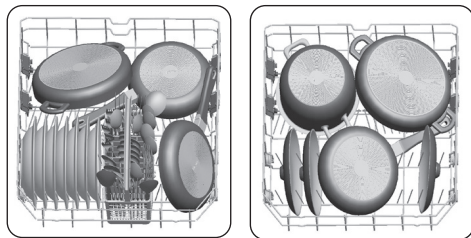

Den øverste kurv

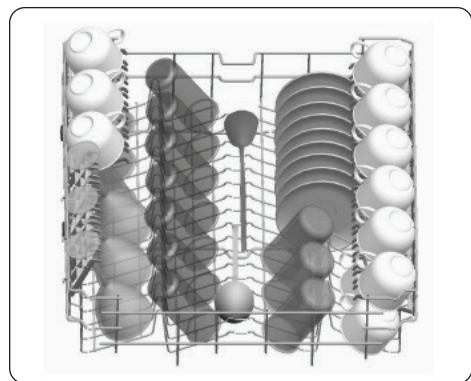

Forkert opfyldning

Forkert opfyldning kan medføre dårlig vask og tørring. Følg producentens anbefalinger for at opnå et godt resultat.

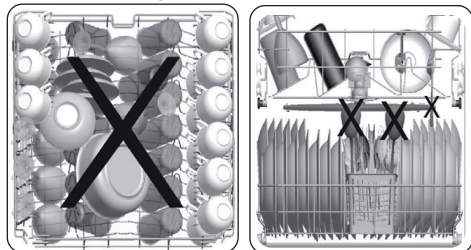

Ting, der er uegnede til opvask

- Cigarettaske, stearinlysrester, pudsecreme, maling, kemiske stoffer, jernlegerede materialer;
- Gaffler, skeer og knive med træ-, ben-, elfenbens- eller perlemorbelagte skafter, limede elementer, elementer tilsmudset med slibemasse, syre- eller basiske kemikalier.
- Temperaturfølsomme beholdere af plast, kobber eller forfinnet.
- Genstande i aluminium og sølv.
- Nogle sarte glas, ornamenteret porcelæn, nogle krystalgenstande, sammenlimet bestik, blykrystalglas, skæreplader, genstande med syntetiske fibre.
- Absorberende emner som f. eks. svampe eller køkkenmætter.



VIGTIGT: I fremtiden kan du købe køkkenudstyr, der tåler opvaskemaskine.

Vigtig note til prøvningslaboratorierne

For at få detaljerede oplysninger, der kræves til test i henhold til EN-normativer og en programkopi af vejledningen, bedes du sende modelnavnet og serienummeret til følgende adresse: dishwasher@standardtest.info

6 PROGRAMTABEL

	P1	P2		P3	P4
Programnavn:	Øko	Intensiv 65 °C	Auto	Super 50'	Forvask
Tilsmudsningstype:	Standardprogram til normalt snavset service, der bruges dagligt, med reduceret strøm- og vandforbrug.	Velegnet til meget snavset service.	Autoprogram til meget snavset service.	Et hurtigere vaskeprogram, der er velegnet til normalt snavset service, der bruges dagligt.	Velegnet til at skylle service du ønsker at vaske senere.
Tilsmudsningsgrad:	Middel	Meget	Meget	Middel	Let
“Dosering af opvaskemiddel: A: 25 cm ³ B: 15 cm ³ ”	A	A	A	A	-
Programvarighed (t:min):	03:25	01:57	01:25 - 01:57	00:50	00:15
Strømforbrug (kWh/ cyklus):	0.937	1.700	1.450 - 1.700	1.100	0.020
Vandforbrug (l/ cyklus):	12.0	17.2	11.9 - 17.2	12.0	4.5

- Programmets varighed kan ændre sig i forhold til mængden af service, vandtemperaturen, omgivelsestemperaturen og de valgte ekstrafunktioner.
- Værdier, der er angivet for andre programmer end økoprogrammet, er kun vejledende.
- Hvis din model har en klarhedssensor, har den Auto-programmet i stedet for Intensiv-programmet.
- Øko-programmet er velegnet til at vaske normalt snavset service, der til dette formål er det mest effektive program i forhold til dets samlede energiforbrug, og det bruges til at tilgå overholdelse af EU-lovgivningen om økodesign.
- Vask af service i en opvaskemaskine til husholdningsbrug bruger normalt mindre energi i brugsfasen end opvask i hånden, når opvaskemaskinen bruges i henhold til producentens vejledning.
- Brug kun opvaskemiddel i pulverform til korte programmer.
- Korte programmer inkluderer ikke tørring.
- For at fremskynde tørringen, anbefaler vi at åbne maskinens dør på klem, når programmet er slut.
- Du kan åbne produktdata-basen, hvor modeloplysningerne gemmes, ved at indlæse QR-koden på energimærket.

 **BEMÆRK:** I henhold til direktiverne 1016/2010 og 1059/2010 kan energiforbruget for Øko-programmet variere. Denne tabel er i overensstemmelse med direktiverne 2019/2022 og 2017/2022.

7 BETJENINGSPANELET

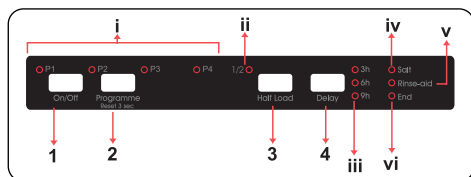

1. Tænd/sluk-knap
2. Programvalg-knap
- i. Programlamper
3. Halvfyltd-knap
- ii. Halvfyltd-lampe
4. Forsinkelsesknop
- iii. Forsinkelseslamper
- iv. Indikator for salt
- v. Indikator for afspændingsmiddel
- vi. Indikator for programslut

1. Tænd/sluk-knap

Tænd for maskinen ved at trykke på tænd/sluk-knappen. Når maskinen er tændt, lyser indikatoren for programslut (**vi**).

2. Programvalg-knap

Vælg et passende program til servicet ved at trykke på Programvalg-knappen. Programlampen (**i**), der svarer til det valgte program, lyser, og indikatoren for programslut (**vi**) slukkes. Programmet starter automatisk, når lågen lukkes.

3. Halvfyltd-knap

Tryk på Halvfyltd-knappen for at forkorte varigheden af det valgte program og på denne måde mindske forbruget af energi og vand. Når funktionen Halvfyltd er valgt, lyser Halvfyltd-lampen (**ii**).

4. Forsinkelsesknop

Tryk på knappen Udskyd for at udskyde programstart med 3, 6 eller 9 timer. Hvis du trykker én gang, udskydes programstarten 3 timer, hvis du trykker to gange, udskydes den 6 timer, og hvis du trykker tre gange, udskydes den 9 timer. Tryk på knappen

for tidsforskydning for at ændre eller annullere det udskudte starttidspunkt. Den forsinkelseslampe (**iii**), der svarer til tidsforskydningen (3 t, 6 t, 9 t), lyser. Hvis du slukker maskinen, efter du har aktiveret tidsforskydningen, annulleres tidsforskydningen.

BEMÆRK: Se afsnittene "Ændring af et program" og "Annullering af et program", hvis du ikke vil starte det valgte program alligevel.

BEMÆRK: Når der ikke er nok blødgørende salt på maskinen, tændes indikatoren for manglende salt (**iv**) for at indikere, at saltrummet skal genopfyldes.

BEMÆRK: Når der mangler afspændingsmiddel, tændes indikatoren for manglende afspændingsmiddel (**v**) for at indikere, at rummet til afspændingsmiddel skal genopfyldes.

Ændring af et program

Følg trinene herunder for at ændre et program, mens det er i gang.

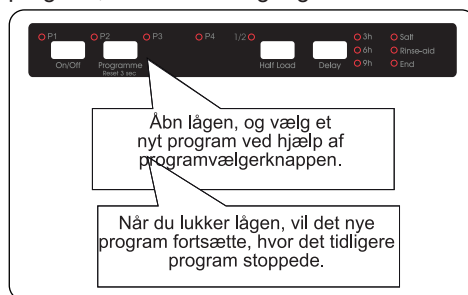

BEMÆRK: Hvis du vil stoppe et program, før det er færdigt, skal du starte med at åbne lågen en smule. På den måde undgås vandspil.

Annullering af et program

Følg trinene herunder for at annullere et program, mens det er i gang.

Lampen for det senest valgte program lyser, når lågen til maskinen åbnes.

Tryk på programvælgeren, og hold den nede i 3 sekunder. Indikatoren for programmet er slut blinker, og programlampen slukkes.

Vandudledningen starter, når lågen lukkes. Den fortsætter i 30 sekunder. Når du annullerer et program, høres en brummen 5 gange, og indikatoren for programmet er slut lyser.

Sådan slukkes maskinen

Indikatoren for programmet er slut lyser, når et program er færdigt. Der lyder også et signal 5 gange. Du kan derefter slukke maskinen ved at trykke på knappen tænd/sluk.

Tag stikket ud af stikkontakten, og sluk for vandhanen.

BEMÆRK: Undlad at åbne døren, før programmet er helt færdigt.

BEMÆRK: Hvis maskinens dør åbnes, eller hvis der er strømsvigt under et vaskeprogram, starter programmet op igen, når døren lukkes, eller når strømmen vender tilbage.

Bemærk: Hvis strømmen afbrydes, eller hvis maskinlågen åbnes og lukkes under tørringen, afsluttes programmet. Maskinen bliver klar til et nyt valg af program.

Bemærk: Buzzer lyder 5 gange hver med 5 minutters intervaller (i 0, 5, 10 og 15 minutter) i alt 4 forskellige tidspunkter i slutningen af programmet.

Kontrol af brummer

Du kan ændre lydniveauet for brummeren på følgende måde:

1. Åbn lågen, og tryk på knapperne Program (2) og Halvfyltd (3) samtidigt i 3 sekunder.
2. Når lydindstillingen er gennemført, afgiver brummeren en lang lyd, og maskinen viser det senest indstillede niveau, fra "S0" til "S3".
3. Du kan mindske lydniveauet ved at trykke på knappen Program (2). Du kan øge lydniveauet ved at trykke på knappen Halvfyltd (3).
4. Når lydniveauet ændres, vil de tilsvarende lamper, som er vist i nedenstående tabel, lyse.

Lyd niveauer	Lamper			
	1/2	3 t	6 t	9 t
S0				X
S1			X	X
S2		X	X	X
S3	X	X	X	X

5. Sluk maskinen for at gemme det valgte lydniveau.

Niveauet "S0" betyder, at alle lyde er slået fra. Fabriksindstillingen er "S3".

Strømbesparende tilstand

Du kan aktivere eller deaktivere strømbesparende tilstand ved at følge nedenstående trin:

1. Åbn lågen, og tryk på knapperne Halvfyltd (3) og Udskyd (4) samtidigt i 3 sekunder.
2. Efter 3 sekunder viser maskinen den sidst anvendte indstilling.

3. Når strømbesparende tilstand er slået til, lyser lamperne P1, P2 og 1/2. I denne tilstand slukkes lyset i maskinen 4 minutter, efter lågen er åbnet, og maskinen slukkes efter 15 minutter uden aktivitet for at spare energi.

4. Når strømbesparende tilstand er slået fra, lyser lamperne P1 og P2. Hvis strømbesparende tilstand er slået fra, vil lyset i maskinen være tændt, så længe lågen er åben, og maskinen vil altid være tændt, medmindre brugeren slukker den.

5. Sluk maskinen for at gemme den valgte indstilling.

I fabriksindstilling er strømbesparende tilstand slået til.

Infolampe 2.1 (afhængig af model)

LED-lampe	Maskinens status
Rød, konstant	Maskinen kører et program
Rød, blinkende	Et program er annulleret.
Rød, hurtigt blinkende	Der er fejl på maskinen. Se afsnittet " Automatiske fejladvarsler og håndtering af dem ".
Grøn, konstant	Et program er afsluttet.

8 RENGØRING OG VEDLIGEHOLDELSE

Det er vigtigt at rengøre din opvaskemaskine af hensyn til dens levetid. Sørg for, at indstillingen for vandblødgørelse (hvis tilgængelig) er indstillet korrekt. Sørg også for, at du anvender den korrekte mængde opvaskemiddel for at forebygge ophobning af kalk. Genopfyld saltbeholderen, når lampen for saltmangel tændes. Olie og kalk kan ophobe sig i din opvaskemaskine med tiden. Hvis dette sker:

- Fyld beholderen til opvaskemiddel, men kom ikke noget service i maskinen. Vælg et program med en høj temperatur, og kørs det med en tom maskine. Hvis dette ikke rengør din opvaskemaskine tilstrækkeligt, kan du bruge et rengøringsmiddel, der er udviklet til brug i opvaskemaskiner.
- Rengør apparatet regelmæssigt hver måned for at forlænge opvaskemaskinens levetid.
- Tør regelmæssigt dørforseglingen af med en fugtig klud for at fjerne eventuelle madrester eller fremmedlegemer.

8.1 Filtre

Rengør filtrene og spulearmene mindst én gang om ugen. Hvis der er madrester eller fremmedlegemer i de grove eller fine filtre, skal du fjerne dem og rengøre dem grundigt med vand.

- a) Mikrofilter b) Groft filter
c) Metalfilter

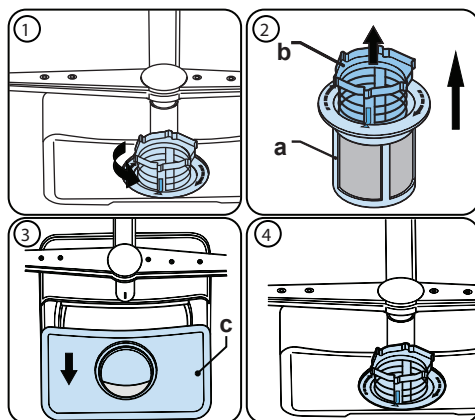

Du kan fjerne og rengøre filterkombinationen på følgende måde: Drej det mod uret, og løft opad (1). Træk det grove filter ud af mikrofilteret (2). Træk derefter metalfilteret ud (3). Rengør filteret med rigeligt vand, indtil det er helt rent for madrester. Saml filtrene igen. Sæt filteret ind igen, og drej det med uret (4).

- Brug aldrig opvaskemaskinen uden et filter.
- Forkert montering af filteret forringer vaskeresultatet.
- Rengøring af filtrene er nødvendig for korrekt drift af maskinen.

8.2 Spulearme

Sørg for, at hullerne til vandstrålerne ikke er tilstoppede, og at der ikke sidder madrester eller fremmedlegemer fast på spulearmene. I tilfælde af tilstopning skal du fjerne spulearmene og rengøre dem med rent vand. Du kan fjerne den øverste spulearm ved at løse møtrikken, der holder den på plads, skrue mod uret og trække nedad. Sørg for, at møtrikken strammes korrekt, når du sætter den øverste spulearm på plads igen.

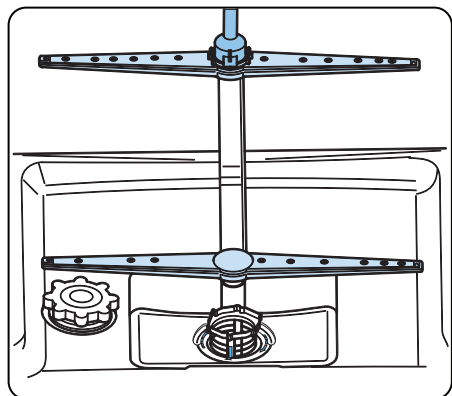

8.3 Drænpumpe

Drænpumpen kan blive tilstoppet af store madrester eller fremmedlegemer, som ikke blev fanget af filterne. Dette vil få skyllevandet til at stå over filteret.

⚠ Advarsel Skarpe genstande!

Pas på, at du ikke skærer dig på glasskår eller spidse genstande, når du rengør drænpumpen.

I sådanne tilfælde:

































1. Tag altid opvaskemaskinens stik ud af kontakten, før du før i gang.
2. Fjern kurvene.
3. Fjern filterne.
4. Tøm vandet – brug en svamp, hvis det er nødvendigt.
5. Kontrollér området, og fjern eventuelle fremmedlegemer.
6. Installer filterne.
7. Sæt kurvene på plads igen.

9 FEJLFINDING

Fejl	MULIG ÅRSAG	FEJLFINDING
Programmet starter ikke.	Opvaskemaskinen er ikke sat i stikkontakten.	Sæt opvaskemaskinen i stikkontakten.
	Opvaskemaskinen er ikke tændt.	Tryk på Tænd/sluk-knappen for at tænde opvaskemaskinen.
	Sikring brændt over.	Kontrollér sikringerne på sikringstavlen.
	Vandhanen er lukket.	Åbn for vandhanen.
	Opvaskemaskinens låge er åben.	Luk opvaskemaskinens låge.
	Vandindløbsslangen og maskinens filtre er tilstoppede.	Kontroller vandindløbsslangen og maskinens filtre, og sørg for, at de ikke er tilstoppede.
Vandet forbliver i maskinen.	Afløbsslangen er tilstoppet, eller der er knæk på den.	Kontroller afløbsslangen, og gør den ren eller fjern evt. knæk på den.
	Filtrene er tilstoppet.	Rens filtrene.
	Programmet er endnu ikke slut.	Vent, indtil programmet er slut.
Maskinen stopper under vask.	Strømsvigt.	Kontroller netspændingen.
	Fejl ved vandtilførslen	kontroller vandhanen.
Hvis ryste- og bankelyde høres under et vaskeprogram.	Spulearmen støder mod servicet i den nederste kurv.	Flyt eller fjern ting, der blokerer spulearmen.
Der er fortsat madrester på servicet.	Service er placeret forkert. Det sprøjtede vand når ikke det berørte service.	Fyld ikke kurvene for meget.
	Service, der læner sig op ad hinanden.	Placer servicet i henhold til instruktionerne i afsnittet om opfyldning af opvaskemaskinen.
	Der er ikke anvendt tilstrækkeligt vaskemiddel.	Brug den korrekte mængde vaskemiddel som angivet i programtabellen.
	Forkert vaskeprogram valgt.	Brug oplysningerne i programtabellen til at vælge det mest passende program.
	Spulearmene er tilstoppet med madrester.	Rengør hullerne i spulearmene med tynde genstande.
	Filtre eller vanddrænpumpe tilstoppet eller filter forkert placeret.	kontroller, at afløbsslange og filtre er korrekt monteret.

Fejl	MULIG ÅRSAG	FEJLFINDING
Hvidlige pletter sidder på servicet.	Der er ikke anvendt tilstrækkeligt vaskemiddel.	Brug den korrekte mængde vaskemiddel som angivet i programtabellen.
	Skyllemiddeldosering og/eller indstillingen af vandblødgøring er sat for lavt.	Øg niveauet for skyllemiddel og/eller vandblødgøring.
	Høj hårdhedsgrad for vand.	Øg niveauet for vandblødgøring, og tilsæt salt.
	Saltbeholderens låg er ikke lukket rigtigt.	Kontroller, at saltbeholderens låg er lukket korrekt.
Servicet bliver ikke tørt.	Tørringsprogram ej valgt	Vælg et program med tørringsindstilling.
	Dosering af skyllemiddel er sat for lavt.	Øg indstillingen af skyllemiddeldosering.
Der dannes rustpletter på servicet.	Kvaliteten af det rustfrie stål på servicet er for ringe.	Brug kun sæt, der tåler opvaskemaskine.
	Højt saltindhold i vaskevandet.	Juster graden af vandets hårdhed vha. tabellen over vandets hårdhedsgrad.
	Saltbeholderens låg er ikke lukket rigtigt.	Kontroller, at saltbeholderens låg er lukket korrekt.
	Der blev spildt for meget salt, da der blev fyldt salt på.	Brug tragten, når du fylder salt i beholderen for at undgå at spilde.
	Dårlig jordforbindelse.	Kontakt straks en kvalificeret elektriker.
Der er stadig rengøringsmiddel i vaskemiddelrummet	Vaskemiddel er blevet hældt i, mens vaskemiddelbeholderen var våd.	Sørg for, at vaskemiddelbeholderen er tør før brug.

AUTOMATISKE FEJLADVARSLER, OG HVAD DU SKAL GØRE

FEJLKODE					MULIG FEJL	HVAD SKAL MAN GØRE
P1	P2	1/2	3h	6h		
					Fejl i vandindløbssystemet	Sørg for, at vandtilførselshanen er åben, og at der løber vand ud.
				Fjern indløbsslangen fra hanen, og rengør slangens filter.		
				Ring til servicecentret, hvis fejlen fortsætter.		
					Fejl i tryksystemet	Ring til servicecentret.
					Vedvarende vandindtag	Luk hanen, og ring til servicecentret.
					Kan ikke tømme vandet ud	Vandudløbsslange og filtre kan være tilstoppede.
						Afbryd programmet.
						Hvis fejlen fortsætter, skal du kontakte servicecentret.
						Ring til servicecentret.
					Defekt varmelegeme	Ring til servicecentret.
					Overløb	Sluk for maskinen, og luk hanen.
						Ring til servicecentret.
					Defekt elektronikkort	Ring til servicecentret.
					Overophedning	Ring til servicecentret.
					Defekt varmelegemesensor	Ring til servicecentret.
					Højspændingsfejl	Ring til servicecentret.
					Lavspændingsfejl	Ring til servicecentret.

Installations- og reparationsprocedurerne skal altid udføres af en autoriseret servicetekniker for at undgå mulige risici. Fabrikanten kan ikke holdes ansvarlig for skader, der kan opstå som følge af procedurer, der udføres af uautoriserede personer. Reparationer må kun udføres af teknikere. Hvis en komponent skal udskiftes, skal det sikres, at der kun anvendes originale reservedele.

Forkert reparation eller brug af ikke-originale reservedele kan forårsage betydelig skade og udsætte brugeren for betydelig risiko.

Kontaktoplysninger om din kundeservice findes på bagsiden af dette dokument.

Funktionsrelevante, originale reservedele i henhold til den tilsvarende Ecodesign-ordre kan fås hos kundeservice i mindst 10 år fra den dato, hvor dit apparat blev markedsført i det Europæiske Økonomiske Samarbejdsområde.



FR
Cet appareil,
ses accessoires
et cordons
se recyclent

REPRISE
À LA LIVRAISON



OU

À DÉPOSER
EN MAGASIN



OU

À DÉPOSER
EN DÉCHÈTERIE



Points de collecte sur www.quefairedemesdechets.fr
Privilégiez la réparation ou le don de votre appareil !



FR

**LE TRI
+ FACILE**



NOTICE



Vestel Holland B.V.
Germany Branch
Office Parking 6,
85748 Garching
Germany

www.vestel-germany.de



52433857 R60