

LAURUS

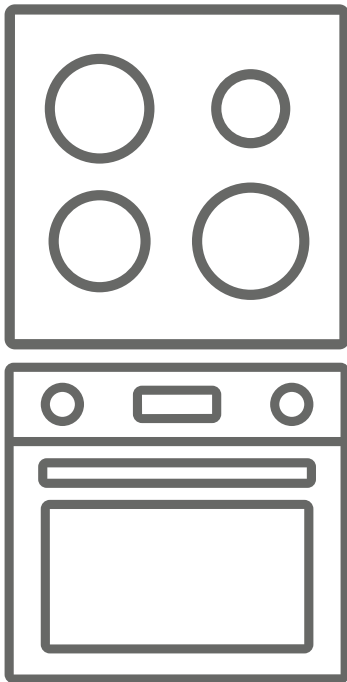



FI Kalusteeseen asennettu uuni ja liesitaso - Käyttöohje



LEH5

Kiitos, että valitsit tämän tuotteen.

Tämä käyttöopas sisältää tärkeitä turvallisuustietoja sekä laitteen käyttö- ja huolto-ohjeet. Lue tämä opas huolellisesti ennen laitteen käyttöä, ja säilytä se myöhempää käyttöä varten.

Kuva	Tyyppi	Merkitys
	VAROITUS	Vakavan vamman tai kuoleman vaara
	SÄHKÖISKUN VAARA	Korkean jännitteen vaara
	TULIPALO	Varoitus: tulipalon vaara / herkästi syttyviä materiaaleja
	HUOMIO	Henkilö- tai omaisuusvahinkojen vaara
	TÄRKEÄÄ / HUOMAUTUS	Laitteen oikea käyttö

SISÄLTÖ

1.TURVALLISUUSOHJEET.....	4
1.1 Yleiset turvallisuusohjeet.....	4
1.2 Asennusta koskevat turvallisuusohjeet.....	7
1.3 Käytön aikana.....	7
1.4 Puhdistuksen ja huollon aikana.....	9
2.ASENNUS JA KÄYTÖN VALMISTELU	11
2.1 Ohjeet asentajalle.....	11
2.2 Laitteiden asentaminen	11
2.3 Sähkökytkentä ja turvallisuus	13
3.TUOTTEEN OMINAISUUDET	15
4.TUOTTEEN KÄYTTÖ.....	16
4.1 Uunin ohjaimet.....	16
4.2 Kypsennystaulukko.....	16
5.PUHDISTUS JA HUOLTO	17
5.1 Puhdistus	17
5.2 Huolto	19
6.VIANETSINTÄ JA KULJETUS.....	21
6.1 Vianetsintä	21
6.2 Kuljetus	21



1. TURVALLISUUSOHJEET

- Lue kaikki ohjeet huolellisesti ennen laitteen käyttöä ja säilytä ne siten, että ne löytyvät tarvittaessa helposti.
- Tämä opas kattaa useita laitemalleja, eikä hankkimassasi laitteessasi ole välttämättä kaikkia siinä kuvattuja ominaisuuksia. Tämän vuoksi on tärkeää, että opasta luettaessa kiinnitetään erityishuomiota oppaan kuviin ja taulukoihin.

1.1 YLEISET TURVALLISUUSOHJEET

- 8-vuotiaat ja tätä vanhemmat lapset sekä henkilöt, joiden fyysiset, aistilliset tai henkiset kyvyt ovat alentuneet tai joilta puuttuu tarvittava kokemus ja tiedot, voivat käyttää tätä laitetta, jos heitä valvotaan tai he ovat saaneet opastusta laitteen turvallisessa käytössä ja he ymmärtävät laitteen käyttöön liittyvät vaarat. Lapset eivät saa leikkiä laitteella. Lapset eivät saa puhdistaa tai huoltaa laitetta ilman valvontaa.

 **VAROITUS:** Tämä laite ja sen käyttäjän kosketettavissa olevat osat kuumenevat käytön aikana. Älä kosketa keittolevyjä tai -alueita. Pidä alle 8-vuotiaat lapset poissa laitteen läheisyydestä, ellei heitä valvota jatkuvasti.

  **VAROITUS:** Kuumen oljyn tai rasvan jättäminen ilman valvontaa voi olla vaarallista ja aiheuttaa tulipalon. ÄLÄ KOSKAAN yritä sammuttaa rasva- ja öljypaloa vedellä, vaan kytke laite pois päältä ja tukahduta liekit kattilankannella tai sammutuspeitteellä.

 **HUOMAUTUS:** Ruoan valmistusta tulee valvoa. Lyhytaikaista ruoan valmistusta on valvottava jatkuvasti.

 **VAROITUS:** Tulipalon vaara: Älä säilytä esineitä laitteen päällä.

 **VAROITUS:** Jos keittotason pinnassa on halkeamia tai säröjä, kytke laite välittömästi pois päältä sähköiskun vaaran välttämiseksi.

- Jos laitteessa on keittotason suojuus, puhdista kaikki keittotasolle läikkyneet ruoat ja nesteet ja anna keittotason jäähtyä ennen suojuksen sulkemista.
- Älä käytä laitetta ulkoisella ajastimella tai erillisellä kaukosäädinjärjestelmällä.
- Laite kuumenee käytön aikana. Huolehdi, ettet vahingossa koske uunin sisäosiin uunin ollessa kuuma.
- Laitteen kahvat voivat kuumentua hieman käytön aloittamisen jälkeen.
- Älä käytä uunin sisäpintojen puhdistamiseen karkeita ja/tai hankaavia puhdistusaineita tai -välineitä. Ne voivat naarmuttaa pintoja, jolloin lasista valmistettu uuninluukku voi särkyä tai uunin sisäpinnat voivat vahingoittua.
- Älä puhdista laitetta höyrypuhdistimella.

 **VAROITUS:** Sähköiskun vaaran välttämiseksi varmista ennen uunin lampun vaihtamista, että laite on kytketty pois päältä.

 **HUOMAUTUS:** Laitteen käyttäjän kosketettavissa olevat osat saattavat kuumentua kypsentämisen tai grillaamisen aikana. Pidä pienet lapset poissa laitteen läheisyydestä, kun se on käytössä.

- Tämä laite on valmistettu kaikkien sovellettavissa olevien paikallisten ja kansainvälisten turvallisuusstandardien ja -määräysten mukaisesti.

- Laitetta saa huoltaa ja korjata vain valtuutettu huoltoasentaja. Valtuuttamattomien henkilöiden suorittamat asennus- tai korjaustyöt voivat aiheuttaa vaaratilanteita. Älä muuta laitetta tai sen toimintaa millään tavalla. Väärän tyyppiset keittotason suojukset voivat aiheuttaa onnettomuuksia.
- Varmista ennen laitteen asentamista, että asennuspaikan olosuhteet (kaasun tyyppi ja paine tai sähkövirran jännite ja taajuus) vastaavat laitteen teknisiä tietoja. Laitteen tekniset tiedot on merkitty sen arvokilpeen.



HUOMAUTUS: Tämä laite on suunniteltu ainoastaan ruoan valmistamiseen. Se on tarkoitettu ainoastaan sisätiloissa tapahtuvaan kotitalouskäyttöön. Laitetta ei saa käyttää mihinkään muuhun tarkoitukseen, mukaan lukien kaupallinen käyttö tai huoneen lämmittäminen.

- Älä käytä uuninluukun kahvoja laitteen nostamiseen tai siirtämiseen.
- Käyttäjien turvallisuus on pyritty varmistamaan kaikin mahdollisin keinoin. Koska lasinen keittotaso voi särkyä, sitä puhdistettaessa tulisi varmistaa, että lasipinta ei naarmuunnu. Älä anna keittoastioiden tai muiden esineiden pudota lasipinnalle tai iskeytyä sitä vasten.
- Varmista, ettei virtajohto vaurioidu tai joudu puristuksiin asennuksen aikana. Vaurioitunut virtajohto on vaihdettava. Vaihdon saa suorittaa ainoastaan laitteen valmistaja, valtuutettu huoltoedustaja tai muu pätevä henkilö.
- Älä anna lasten kiivetä avatun uuninluukun päälle tai istua sen päällä.
- Pidä lapset ja lemmikkieläimet poissa laitteen läheisyydestä.

1.2 ASENNUSTA KOSKEVAT TURVALLISUUSOHJEET

- Älä käytä laitetta ennen kuin asennus on suoritettu loppuun.
- Laitteen saa asentaa vain valtuutettu sähköasentaja. Laitteen valmistaja ei ole vastuussa mistään epäpätevien henkilöiden suorittamasta virheellisestä sijoittamisesta tai asennuksesta johtuvista vahingoista.
- Kun purat laitteen pakkauksesta, varmista, ettei se ole vahingoittunut kuljetuksen aikana. Jos huomaat vikoja tai vaurioita, älä käytä laitetta vaan ota heti yhteys valtuutettuun huoltoliikkeeseen. Pakkausmateriaalit (nailon, niitit, Styrofoam jne.) voivat olla vahingollisia lapsille, ja ne tulee kerätä ja hävittää välittömästi.
- Suojaa laite haitallisilta sääolosuhteilta. Suojaa laite suoralta auringonpaisteelta, sateelta, lumisateelta, pölyltä ja liialliselta kosteudelta.
- Laitteen vieressä sijaitsevien materiaalien (esim. kaapit) on kestettävä vähintään 100 °C:n lämpötiloja.
- Ylikuumenemisvaaran vuoksi laitetta ei saa asentaa oven taakse / ovella suljettavaan kaappiin.

1.3 KÄYTÖN AIKANA

- Uunista saattaa vapautua jonkin verran hajua, kun se kytketään päälle ensimmäisen kerran. Tämä on täysin normaalia. Haju johtuu uunin vastusten eristysmateriaaleista. Suosittelemme, että uunia käytetään tyhjänä täydellä teholla 45 minuutin ajan ennen kuin sitä käytetään ruoan kypsentämiseen. Varmista, että uunin asennuspaikan ympäristössä on riittävä ilmanvaihto.

- Ole varovainen avatessasi uuninluukkuja käytön aikana tai sen jälkeen. Uunista vapautuva kuuma höyry saattaa aiheuttaa palovammoja.
- Älä aseta laitteen päälle tai läheisyyteen syttyviä tai räjähtäviä materiaaleja, kun laite on käytössä.
- Käytä uunikintaita/patalappuja aina asettaessasi ruokaa uuniin tai poistaessasi sitä uunista.
- Uunia ei saa missään olosuhteissa vuorata alumiinifoliolla, sillä seurauksena voi olla ylikuumeneminen.
- Älä aseta astioita tai uunipeltejä suoraan uunin pohjan päälle kypsennyksen aikana. Pohja kuumenee erittäin voimakkaasti ja tuote voi vaurioitua.



Älä poistu uunin luota, jos paistat tai keität nestemäistä tai kiinteää öljyä tai rasvaa. Öljy tai rasva voi syttyä palamaan korkeissa lämpötiloissa. Älä koskaan yritä sammuttaa palavaa öljyä vedellä, vaan kytke uuni pois päältä ja tukahduta liekit keittoastian kannella tai sammutuspeitteellä

- Aseta keittoastia aina suoraan keittoalueen keskelle, ja käännä sen varsi tai kahvat turvalliseen asentoon, jotta et osu niihin vahingossa.
- Jos laite on pidemmän aikaa käyttämättä, käännä pääkytkin pois päältä.
- Varmista, että laitteen säätönupit ovat "0" (stop) -asennossa aina, kun laitetta ei käytetä.
- Uuniritilät ja pellit kallistuvat helposti alaspäin, kun ne vedetään ulos uunista. Varo kaatamasta kuumia ruokia lattialle, kun otat niitä uunista.
- Älä laske uuninluukun päälle mitään esineitä, kun se on avattu. Tämä voi vahingoittaa uunia tai luukkuja.

-
- Älä jätä pyyhkeitä, tiskirättejä tai vaatteita roikkumaan laitteeseen tai sen kahvoihin.

1.4 PUHDISTUKSEN JA HUOLLON AIKANA

- Varmista ennen puhdistus- tai huoltotoimenpiteiden aloittamista, että laite on kytketty pois päältä.
- Älä irrota säätönuppeja, kun puhdistat laitteen ohjauspaneelia.
- Jotta laitteesi toimisi tehokkaalla ja turvallisella tavalla, suosittelemme, että vaihdat siihen vain alkuperäisiä varaosia. Jos tarvitset varaosia, ota yhteys valtuutettuun huoltoliikkeeseen.

EU-vaatimustenmukaisuusvakuutus

 Tuotteemme ovat yhteensopivia EU:n tuotedirektiivien, päätösten ja säädösten kanssa, sekä niissä listattujen standardien kanssa.

Tämä laite on suunniteltu ainoastaan kotona tapahtuvaan ruoanlaittoon. Kaikki muu käyttö (esimerkiksi laitteen käyttö huonetilan lämmittämiseen) on vaarallista ja kiellettyä.

 Laitteen käyttöohjeet on laadittu useaa eri laitemallia varten. Saatat huomata käyttöohjeita, jotka eivät ole yhteensopivia sinun mallisi ominaisuuksien kanssa.

Laitteen hävittäminen



Tämä laitteeseen tai sen pakkaukseen kiinnitetty merkki ilmoittaa, että laitetta ei tule hävittää tavanomaisen kotitalousjätteen mukana. Sen sijaan tuote tulee toimittaa asianmukaiseen sähkölaitteiden ja -jätteen keräyspisteeseen. Kun huolehdit, että tuote hävitetään vaatimusten mukaisella tavalla, estät siitä väärän käsittelyn seurauksena ympäristöön ja/tai ihmisten terveyteen kohdistuvia haittoja. Lisätietoja tämän tuotteen kierrättämisestä saat ottamalla yhteyttä paikalliseen viranomaiseen, jätteidesi hävittämisestä vastaavaan palveluntarjoajaan tai liikkeeseen, josta tuote on ostettu.

2. ASENNUS JA KÄYTÖN VALMISTELU

VAROITUS: Laitteen saa asentaa ainoastaan valtuutettu huoltohenkilö tai koulutettu sähköasentaja. Asennus on suoritettava tämän oppaan ohjeiden ja voimassa olevien paikallisten määräysten mukaisesti.

- Väärin suoritettu asennus voi aiheuttaa haittoja ja vahinkoja. Laitteen valmistaja ei ole millään tavoin vastuussa tällaisista haitoista ja vahingoista, eivätkä ne kuuluu tuotetakuun piiriin.
- Ennen kuin aloitat asennuksen, varmista, että asennuspaikan yhteydet (sähkövirran jännite ja taajuus) ovat yhteensopivat laitteen vaatimusten kanssa. Laitteeseen kytkettävien yhteyksien tekniset tiedot löydät tuotteen etiketistä.
- Asennus on suoritettava kaikkien asennuspaikassa voimassa olevien lakien, asetusten ja määräysten mukaisella tavalla (turvallisuusmääräykset, kierrätystä koskevat määräykset jne.).
- Jos tuotteessa on irrotettavia hyllyohjaimia (ritilöitä) ja käyttöohje sisältää sellaisia reseptejä kuten jogurtin valmistus, ritilät on poistettava ja uunia on käytettävä annetuissa kypsennystilassa. Ritilöiden irrottaminen on selostettu kohdassa PUHDISTUS JA HUOLTO.

2.1 OHJEET ASENTAJALLE

Yleiset ohjeet

- Kun olet poistanut laitteen ja sen mukana toimitettavat lisävarusteet tuotepakkauksesta, varmista, ettei laite ole vahingoittunut. Jos epäilet, että laite on vahingoittunut, älä ota sitä käyttöön, vaan ota välittömästi yhteys valtuutettuun huoltohenkilöön tai koulutettuun sähköasentajaan.
- Varmista, ettei laitteen asennuspaikan lähellä ole mitään syttyviä materiaaleja, kuten verhoja, öljyä, kangasta tai muita paloherkkiä materiaaleja.
- Laitteen vieressä sijaitsevien kalusteiden ja pöytätaisojen on kestettävä yli 100 °C:n lämpötiloja.

- Jos laitteen yläpuolelle asennetaan liesituuletin/-kupu tai kaappi, sen ja keittotason väliin tulee jättää riittävä turvaväli. Pienimmät sallitut turvavälit on esitetty alla.

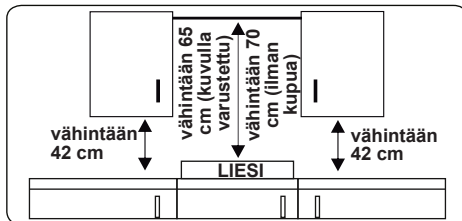

Laitetta ei tule asentaa tiskikoneen, jääkaapin, pakastimen, pyykkikoneen tai kuivausrummun päälle.

2.2 LAITTEIDEN ASENTAMINEN

Laitteen mukana toimitetaan asennussarja, ja se voidaan asentaa mittavaatimukset täyttävän työtason alle. Alla on esitetty liesien ja uunien asennukselle asetetut mittavaatimukset.

Liesitaso asennusmitat

A1 (mm)	580	E1 (mm)	490
B1 (mm)	510	min. F1 (mm)	50
C1 (mm)	40	min. G1 (mm)	50
D1 (mm)	560		

Keraamisen liesitaso asennusmitat

A1 (mm)	590	E1 (mm)	490
B1 (mm)	520	min. F1 (mm)	50
C1 (mm)	41	min. G1 (mm)	50
D1 (mm)	560		

Uunin asennusmitat

A2 (mm)	557	E2 (mm)	574
B2 (mm)	550	min. F2 (mm)	560-580
C2 (mm)	595	min. G2 /J2 (mm)	555/5
D2 (mm)	575	H2 (mm)	600
I2(mm)	25		

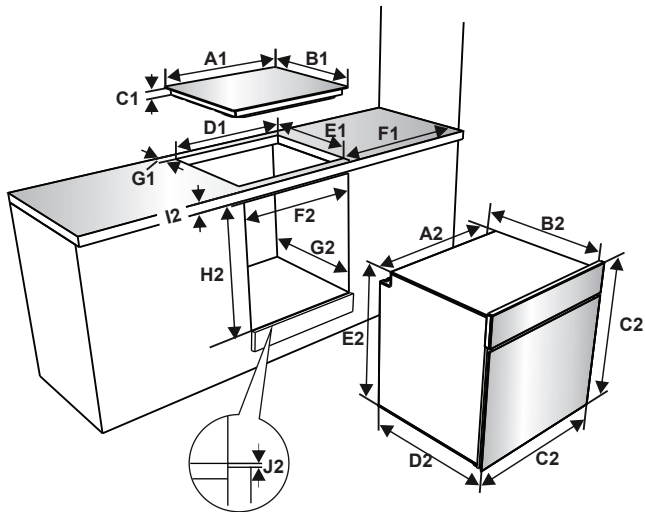

Keittolevyn asentaminen

- Aseta liesi leikattuun aukkoon. Merkitse liedien paikka keittotasolle.

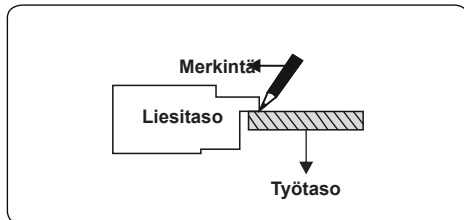

- Irrota liesitaso. Aseta tiiviste merkitsemällesi linjalle. Varmista, että linja on keskellä tiivistettä. Varmista, että liitoskohdat menevät päällekkäin reunoista eikä tiivistemateriaaliin jää rakoja.

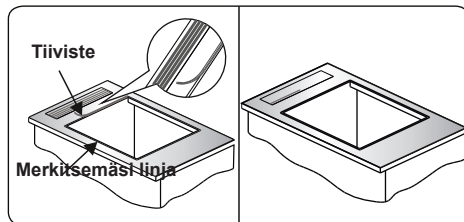

- Aseta laite aukkoon ja kiinnitä se kiinnikkeillä (A) ja ruuveilla (B). Säädä kannattimien sijaintia työtason paksuuden mukaan ja kiristä ruuvit

tasaisesti. Leikkaa ylimääräinen tiivistemateriaali (C) huolellisesti laitteen ympäriltä.

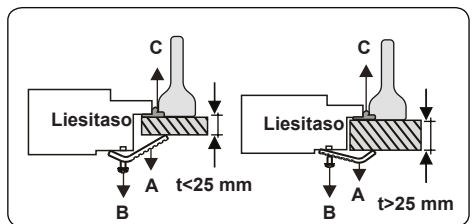
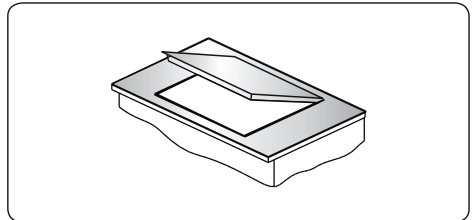

Keraamisen liesitason asentaminen

- Kiinnitä toiselta puolelta liimautuva tiivistenauha keittotason alareunan ympärille. Älä venytä tiivistenauhaa.

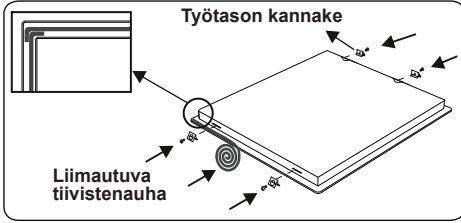

- Ruuvaa 4 työtason kannaketta laitteen sivuihin.
- Työnnä laite paikalleen.

Uunin asentaminen

- Kun olet tehnyt tarvittavat sähköliitännät, työnnä uuni kaapin sisään. Avaa uunin luukku ja laita 2 ruuvia uunin rungossa oleviin aukkoihin. Kun uunin runko koskettaa kalusteen puupintaa, kiristä ruuvit.

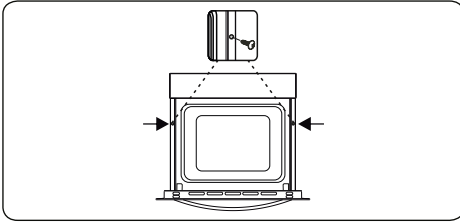

Jos uuni asennetaan liesitason alle:

- Työtason paksuuden sekä keittotason ja uunin välisten etäisyyksien on oltava ilmankierrotaan kuvien mukaiset.

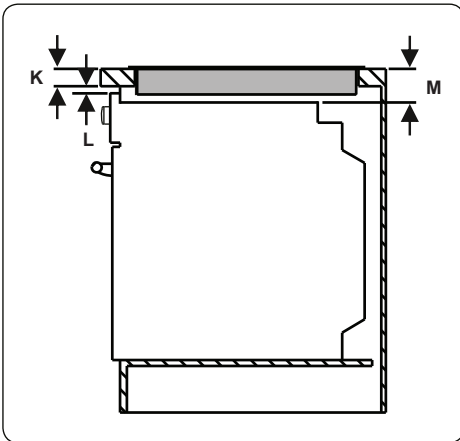

min. K (mm)	25	min. M (mm)	49
min. L (mm)	5		

2.3 SÄHKÖKYTKENTÄ JA TURVALLISUUS

VAROITUS: Laitteen sähkökytkentä on toteutettava valtuutetun huoltohenkilön tai pätevän sähköasentajan toimesta tämän oppaan ohjeiden ja voimassa olevien paikallisten määräysten mukaisesti.

VAROITUS: LAITE ON MAADOITETTAVA.

- Ennen laitteen kytkemistä sähkönsyöttöön on tarkastettava, että laitteen nimellisjännite (painettu laitteen tunnistekilpeen) vastaa käytettävän sähköverkon jännitettä ja että sähköverkon johdotus on riittävän tehokas laitteen nimellistehoja varten (merkintä laitteen tunnistekilvessä).
- Varmista, että asentamisen aikana käytetään eristettyjä johtoja. Virheellinen kytkentä voi vaurioittaa laitetta. Jos sähköjohto on vaurioitunut ja se täytyy vaihtaa, sen saa tehdä vain valtuutettu henkilö.
- Älä käytä sovitimia, monipistorasioita tai jatkajohtoja.
- Sähköjohto on pidettävä etäällä laitteen kuumista osista, ja sitä ei saa taivuttaa eikä puristaa. Muutoin johto voi vaurioitua ja aiheuttaa oikosulun.
- Jos laitetta ei kytketä sähköverkkoon pistokkeella, on käytettävä vikavirtasuojakytkintä (jonka kontaktiväli on vähintään 3 mm), jotta turvamääräykset täyttyvät.
- Laitteelle soveltuva tehonsyöttö on 220–240 V~ tai 380–415 V 3N~. Jos käyttöpaikassa on jokin muu syöttöjännite, ota yhteys valtuutettuun huoltohenkilöön tai pätevään sähköasentajaan.
- Laitteen oman virtajohdon (H05VV-F) on ulotuttava laitteeseen myös siinä tapauksessa, että laite asetetaan kaapin etuosaan.
- Varmista, että kaikki kytkennät on kiristetty tiukasti.
- Kiinnitä sähköjohto vedonpoistimeen ja sulje kansi.

- Liitäntäkotelon kytkentä sijaitsee liitäntäkotelon päällä.

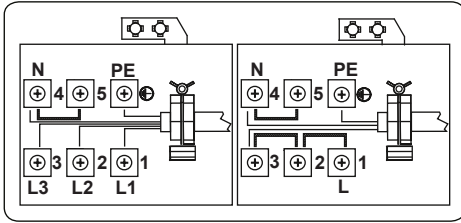

- Kelta-vihreän maadoituskaapelin asennus on tehtävä kuvan osoittamalla tavalla asiakirjapussissa olevalla ruuvilla ja aluslevyllä. Tätä menettelyä tulee käyttää, kun uuni asennetaan.

a	Mutteri	c	Aluslevy
b	Maadoituskaapeli	d	Ruuvi

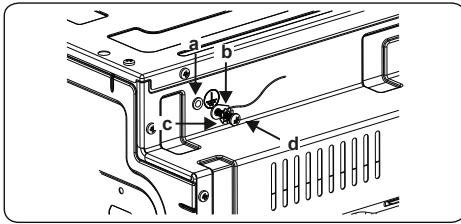

3. TUOTTEEN OMINAISUUDET



Tärkeää: Mallikohtaisissa ominaisuuksissa on eroja, ja hankkimasi tuote ei välttämättä näytä samalta kuin alla olevissa kuvissa oleva tuote.

Osat

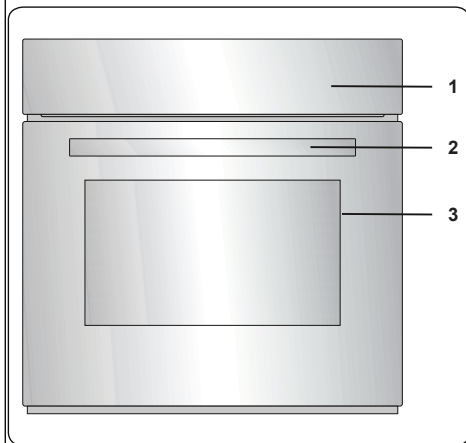

1. Ohjauspaneeli
2. Uunin luukun kahva
3. Uunin luukku

Ohjauspaneeli

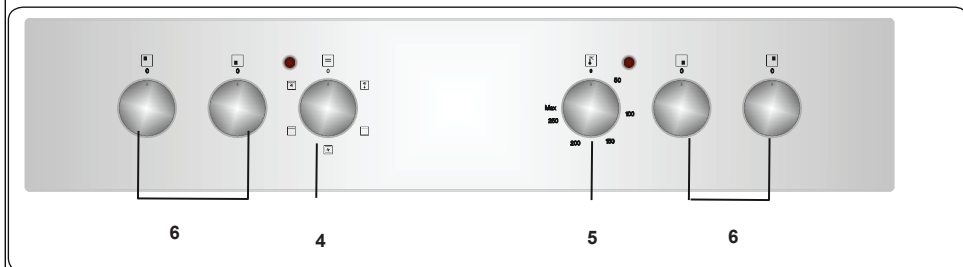

4. Uunin toimintonappi
5. Uunin lämpötilanappi

4. TUOTTEEN KÄYTTÖ

4.1 UUNIN OHJAIMET

Uunin toimintonuppi

Käännä nuppi haluamaasi kypsennystoimintoa vastaavan symbolin kohdalle. Lisätietoja kypsennystoiminnoista löydät kohdasta "Uunin toiminnot".

Uunin lämpötilanuppi

Kun olet valinnut haluamasi kypsennystoiminnon, valitse tällä nupilla haluamasi lämpötila. Uunin lämmönsäätimen merkkivalo syttyy aina, kun lämmönsäädin on kytkettyyn päälle ja lämmittää uunia haluttuun lämpötilaan tai ylläpitää sitä.

Uunin toiminnot

* Valittavissa olevat toiminnot saattavat vaihdella tuotteen mallista riippuen.

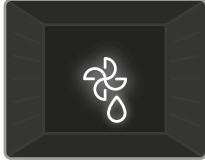

Sulatus: Uunin merkkivalot ja puhallin kytkettyvät päälle. Kun sulatat ruokaa, käytä uunin kolmanneksi alimpia kannattimia.

Sulatettavan ruoan alle kannattaa asettaa uunipelti, johon sulavasta jäästä valuva vesi tippuu. Tämä toiminto ei kypsennä tai paista ruokaasi vaan ainoastaan nopeuttaa sen sulamista.

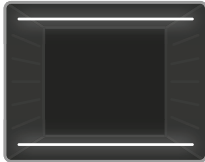

Tasalämpö: Uunin termostaatti ja merkkivalot kytkettyvät päälle, ja uunin ala- ja ylävastukset alkavat toimia. Ylä- ja alalämpö kuumentavat yhdessä koko uunin

tehokkaasti, jolloin ruoka kypsyy tasaisesti. Tämä toiminto soveltuu erityisesti leivonnaisten, kakkujen, makaronilaatikon, lasagnen tai pizzan valmistamiseen. Suosittelemme, että uunia esilämmitetään tätä toimintoa käytettäessä 10 minuutin ajan. Aseta uuniin vain yksi pelti/ritilä kerrallaan.



Puhallin: Lämmönsäädin ja merkkivalot kytkettyvät päälle, uunin ala- ja ylävastukset alkavat lämmittämään uunia ja uunin puhallin

kytketty päälle. Tämä toiminto sopii etenkin leivonnaisten paistamiseen. Ylä- ja alavastukset paistavat ruoan, ja puhaltimen

kierrättämä ilma takaa hieman grilliä vastaavan paistotuloksen. Suosittelemme, että uunia esilämmitetään noin 10 minuutin ajan.

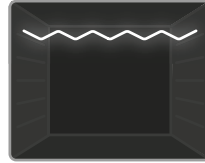

Grillaus:

Lämmönsäädin ja merkkivalot kytkettyvät päälle, ja uunin grillivastus alkaa lämmittämään uunia.

Tätä toimintoa voidaan

käyttää ruokien grillaamiseen ja paahtamiseen uunin yläosassa. Levitä uuniritilään pieni määrä öljyä sudilla, jotta ruoka ei tartu kiinni. Aseta ruoka ritilän keskelle. Aseta aina ruoan alle pelti/uunipannu, jotta rasva tai öljy ei pääse valumaan uunin pohjalle. Suosittelemme, että uunia esilämmitetään noin 10 minuutin ajan.



Varoitus: Pidä uunin luukku suljettuna grillauksen ajan ja valitse uunin lämpötilaksi 190 °C.

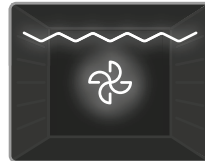

Grillaus ja puhallin:

Lämmönsäädin ja merkkivalot kytkettyvät päälle, ja uunin grillivastus ja puhallin alkavat toimimaan. Tämä toiminto sopii etenkin paksumpien

palojen grillaamiseen. Levitä uunin ritilälle sudilla pieni määrä öljyä tarttumisen estämiseksi. Aseta ruoka ritilälle ja työnä ritilä uunin yläosaan. Aseta aina ruoan alle pelti/uunipannu, jotta rasva tai öljy ei pääse valumaan uunin pohjalle.



Varoitus: Pidä uunin luukku suljettuna grillauksen ajan ja valitse uunin lämpötilaksi 190 °C.

4.2 KYSPENNYSTAULUKKO

Toiminto	Ruoat			min.
Staattinen	Voitaikina	1 - 2	170-190	35-45
	Kakku	1 - 2	170-190	30-40
	Keksi	1 - 2	170-190	30-40
	Pata	2	175-200	40-50
	Kana	1 - 2	200	45-60

Puhallin	Voitaikina	1 - 2	170-190	25-35
	Kakku	1 - 2 - 3	150-170	25-35
	Keksi	1 - 2 - 3	150-170	25-35
	Pata	2	175-200	40-50
	Kana	1 - 2	200	45-60
Grillaus	Grillatut lihapullat	4	200	10-15
	Kana	*	190	50-60
	Kyljys	3 - 4	200	15-25
	Naudan pihvi	4	200	15-25

* Käytä kanavarrasta, jos saatavana.

Matala uunipelti

Matala uunipelti soveltuu parhaiten leivonnaisten paistamiseen.

Aseta pelti haluamiisi kannattimiin ja työnnä se paikalleen uunin takaseinään asti.

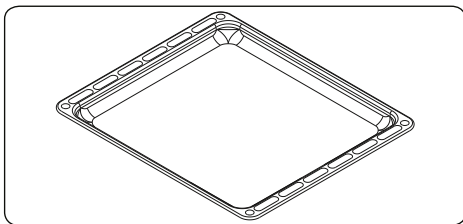

Uuniritilä

Uuniritilän päällä voit grillata ja paistaa uunin kestävässä astiaan asetettuja ruokia.

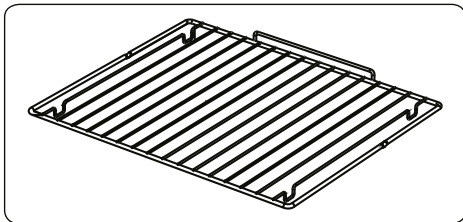

VAROITUS

Aseta ritilä samalla korkeudella oleviin kannattimiin ja työnnä se paikalleen uunin takaseinään asti.

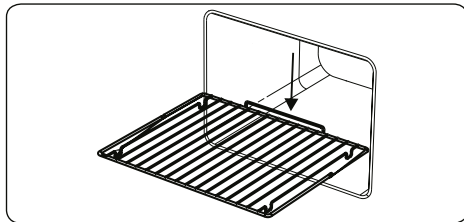

5. PUHDISTUS JA HUOLTO

5.1 PUHDISTUS

VAROITUS: Sammuta laite ja anna sen jäähtyä ennen kuin aloitat puhdistustoimenpiteet.

Yleiset ohjeet

- Tarkista, että valitsemasi puhdistustuote/-materiaali on asianmukainen ja valmistajan suosittelema ennen sen käyttämistä.
- Älä käytä mikrohiukkasia sisältäviä puhdistusvaahtoja tai -nesteitä. Älä käytä syövyttäviä puhdistusvaahtoja, hankaavia puhdistusjauheita, karkeaa teräsvillaa tai raskaita työkaluja, sillä ne voivat vahingoittaa laitteen pintoja.

Älä käytä mitään mikrohiukkasia sisältävää puhdistusainetta, sillä se saattaa aiheuttaa naarmuja laitteen lasi-, emaloituihin- ja maalattuihin pintoihin.

- Jos puhdistusainetta läikkyy, pyyhi se heti pois vaurioiden välttämiseksi.

Älä puhdista mitään osaa laitteesta höyrypuhdistimella.

Uunin sisäosien puhdistaminen

- Uunin sisäosat on helpointa puhdistaa uunin ollessa lämmin.
- Pyyhi uunin sisäosat jokaisen käyttökerran jälkeen mietoon puhdistusaineeseen kostutetulla liinalla. Pyyhi pinnat tämän jälkeen pelkkään veteen kostutetulla liinalla. Poista pinnoille jäänyt vesi kuivalla liinalla.
- Aika ajoin kaikki uunin pinnat tulee puhdistaa huolellisesti uuninpuhdistusaineella.

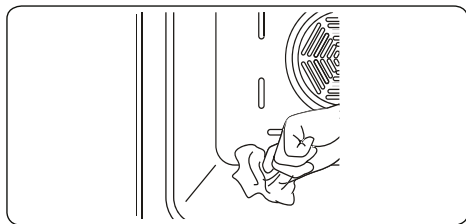

Keraamisten lasipintojen puhdistaminen

Keraaminen lasi kestää raskaiden keittoastioiden painon, mutta ei terävän esineen aiheuttamaa iskuja.

VAROITUS: Keraaminen keittotaso
- Jos keittotason pintaan tulee halkeama, sammuta laite välittömästi sähköiskun välttämiseksi. Kutsu tämän jälkeen valtuutettu korjaaja.

- Puhdista keraaminen lasipinta vaahdotai nestemäisellä puhdistusaineella. Huuhtelee aina sitten huolellisesti pois ja kuivaa lasipintapinta kuivalla liinalla.

 Älä käytä metallipinnoille tarkoitettuja puhdistusaineita, sillä ne voivat vahingoittaa lasipintaa.

- Jos keittoastian ulkopinnoilla on matalan sulamispisteen omaavaa ainetta, se voi vahingoittaa keraamista keittotasoa. Jos kuumalle keittotasolle putoaa tinafoliota, sokeria tai sokeripitoista ruokaa, raaputa se varovasti irti keittotason pinnasta niin nopeasti kuin mahdollista. Jos tällainen aine ehtii sulamaan, se voi vahingoittaa keraamista keittotasoa. Jos aiot valmistaa hyvin sokeripitoista ruokaainetta, kuten hilloa, pyri käsittelemään keittotason pinta etukäteen suojaavalla aineella.
- Keittotason päälle kerääntynyt pöly tulee pyyhkiä pois kostealla liinalla.
- Keraamisessa lasissa ilmenevät värimuutokset eivät vaikuta sen rakenteeseen tai kestävytyteen. Tällaiset värimuutokset aiheuttaa aina jokin ulkoinen tekijä, eli ne eivät johdu materiaalisissa itsessään tapahtuneista muutoksista.

Värimuutoksen voi aiheuttaa esimerkiksi jokin seuraavista:

1. Keraamiselle pinnalle on pudonnut ruokaa, jota ei ole puhdistettu pois.

2. Keraamisella pinnalla on käytetty sille sopimattomia, pintaa kuluttavia keittoastioita.

3. Pinnan puhdistamiseen on käytetty vääränlaista materiaalia.

Lasisten osien puhdistaminen

- Puhdista laitteen lasista valmistetut osat säännöllisesti.
- Puhdista lasisten osien sisä- ja ulkopinnat lasinpuhdistusaineella. Pyyhi aine pois ja kuivaa pinnat kuivalla liinalla.

Emaloitujen osien puhdistaminen

- Puhdista laitteen emaloidut osat säännöllisesti.
- Pyyhi emaloidut osat jokaisen käyttökerran jälkeen mietoon puhdistusaineeseen kostutetulla liinalla. Pyyhi pinnat tämän jälkeen pelkkään veteen kostutetulla liinalla. Poista pinnoille jäänyt vesi kuivalla liinalla.

 Älä puhdista emaloituja osia niiden ollessa kuumia.

 Älä jätä etikkaa, kahvia, maitoa, suolaa, vetää, sitruunaa tai tomaattimehua emaloitujen osien päälle pitkäksi aikaa.

Ruostumattomasta teräksestä valmistettujen osien puhdistus (jos mukana)

- Puhdista laitteen ruostumattomasta teräksestä valmistetut osat säännöllisesti.
- Ruostumattomasta teräksestä valmistetut osat tulee pyyhkiä ainoastaan veteen kostutetulla pehmeällä liinalla. Kuivaa osat lopuksi kuivalla liinalla.

 Älä puhdista ruostumattomasta teräksestä valmistettuja osia niiden ollessa kuumia.

 Älä jätä etikkaa, kahvia, maitoa, suolaa, vetää, sitruunaa tai tomaattimehua ruostumattomasta teräksestä valmistettujen osien päälle pitkäksi aikaa.

Maalattujen pintojen puhdistus (mikäli niitä on laitteessa)

- Tomaatti, tomaattipyreen, ketsupin, sitruunan, öljyjohdannaisien, maidon, sokeristen ruokien ja juomien sekä kahvin jättämät tahrat tulee

puhdistaa välittömästi lämpimään veteen kastetulla kankaalla. Jos tahroja ei puhdisteta ja ne pääsevät kuivumaan pinnoille, niitä EI saa hangata kovilla esineillä (kuten terävillä piikeillä, teräksisillä tai muovisilla hankaustyynyillä tai hiovilla tiskisienillä), runsaasti alkoholia sisältävillä puhdistusaineilla, tahranpoistoaineilla, rasvanpoistoaineilla tai pintaa hiovilla kemikaaleilla. Muussa tapauksessa jauhemaalatulut pinnat voivat syöpyä ja niihin voi ilmaantua tahroja. Valmistaja ei ole vastuussa vahingoista, jotka ovat seurausta väärin puhdistustuotteiden tai -menetelmien käytöstä.

Sisemmän lasin irrottaminen

Sinun on irrotettava uunin luukun sisempi lasilevy puhdistusta varten. Irrota levy alla esitettyä ohjetta noudattaen.

1. Työnnä lasilevyä suuntaan **B** ja irrota se kiinnikkeestä (**x**). Irrota lasilevy luukusta vetämällä sitä suuntaan **A**,

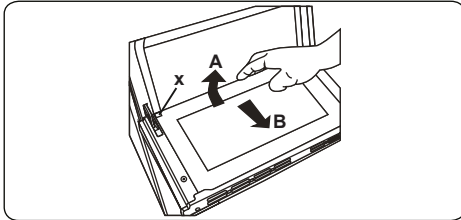

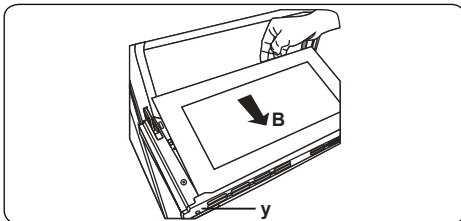

Näin asetat sisemmän lasin takaisin paikalleen:

2. Työnnä lasilevyä kohti kiinnikettä (**y**) ja sen alle, suuntaan **B**.

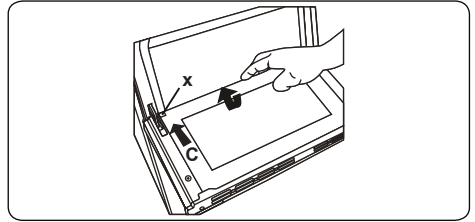

3. Aseta lasilevy kiinnikkeen (**x**) alle, suuntaan **C**.



 Jos uunin luukussa on kolme lasilevyä, kolmas lasilevy irrotetaan samalla tavalla kuin toinen lasilevy.

Kannatinritilän irrottaminen

Kun haluat irrottaa uuniritilän, vedä sitä aluksi kuvassa esitetyllä tavalla. Vapautta pidikkeet (**a**), ja nosta ritilää ylöspäin.

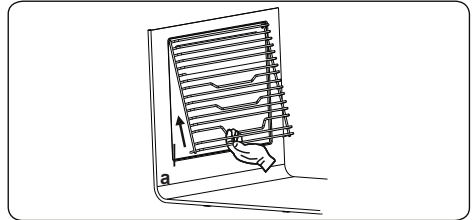

5.2 HUOLTO

 **VAROITUS:** Tämän laitteen saa huoltaa ainoastaan valtuutettu huoltohenkilö tai koulutettu sähköasentaja.

Uunilampun vaihtaminen

 **VAROITUS:** Sammuta laite ja anna sen jäähtyä ennen puhdistus- tai huoltotoimenpiteiden aloittamista.

- Irrota lasinen suojus ja poista sen alla oleva polttimo.
- Aseta vanhan polttimon tilalle uusi (300 °C:n lämpötilan kestävä) polttimo (230 V, 15–25 W, tyyppi E14).
- Kiinnitä lasinen suojus takaisin paikalleen. Uuni on nyt valmis käytettäväksi.
- Tuote sisältää energiatehokkuusluokan G valonlähteen.
- Loppukäyttäjä ei voi vaihtaa valonlähdettä. Huoltopalvelua tarvitaan.
- Mukana toimitettua valonlähdettä ei ole tarkoitettu käytettäväksi muissa sovelluksissa.

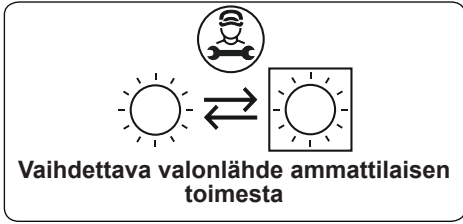

 Uunilamppu on suunniteltu käytettäväksi kodin keittiölaitteissa, Se ei sovellu kodin huoneiden valaisemiseen.

6. VIANETSINTÄ JA KULJETUS

6.1 VIANETSINTÄ



Jos laitteessasi on ongelma, johon ei löydy ratkaisua tästä vianetsintäosiosta, ota yhteys valtuutettuun huoltohenkilöön tai koulutettuun sähköasentajaan.

Ongelma	Mahdollinen syy	Ratkaisu
Uuni ei kytkeydy päälle.	Virtakytkin on poissa päältä.	Tarkista, että laitteeseen tulee virta. Tarkista lisäksi, että muihin keittiösi laitteisiin tulee virta.
Uuni ei kuumene riittävästi/ lainkaan.	Olet valinnut uunille väärän lämpötila- asetuksen. Uunin luukku on jäänyt auki.	Tarkista, että uunin lämpötilanuppi on oikeassa asennossa.
Uuni kuumentaa ruoan epätasaisesti.	Keittoastia/pelti on asetettu väärälle korkeudelle.	Varmista, että uunin lämpötila on oikea ja että keittoastia/pelti on oikealla korkeudella. Älä avaa uunin luukkuja usein, ellet valmista sellaista ruokaa, jota on käänneltävä. Luukun toistuva avaaminen laskee uunin lämpötilaa ja voi siten hidastaa ruoan valmistumista.
Uunin lamppu ei toimi (lampulla varustetut uunit).	Lamppu on palanut. Uuniin ei tule virtaa.	Vaihda lamppu annettuja ohjeita noudattaen. Varmista, että uunin pistorasiaan tulee virta.
Uunin puhallin pitää voimakasta ääntä (puhallimella varustetut uunit).	Uuniin asetetut pellit/keittoastiat heiluvat.	Varmista, että uuni on suorassa. Varmista, että uuniin asetetut astiat/pellit eivät heilu tai kosketa uunin takaseinään.

6.2 KULJETUS

Jos sinun on kuljetettava laite uuteen paikkaan, pakkaa se takaisin alkuperäiseen pakkaukseen kuljetusta varten. Noudata pakkaukseen merkittyjä kuljetusta koskevia ohjeita. Teippaa kaikki liikkuvat osa kiinni laitteeseen, jotta estät laitteen vahingoittumisen kuljetuksen aikana.

Jos olet ehtinyt hävittämään tuotteen alkuperäisen pakkauksen, pakkaa se laatikkoon, jossa laite, ja etenkin sen ulkopinnat pysyvät ehjinä ja suojattuina.

10747025_FI_IB

