

# LAURUS

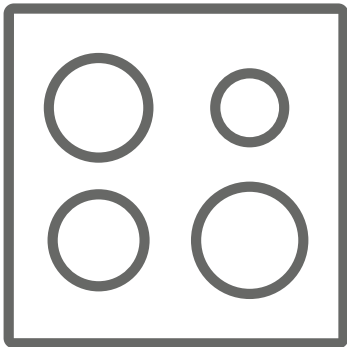



FI Liesi / Käyttöopas



LCF600

**Kiitos, että valitsit tämän tuotteen.**

Tämä käyttöopas sisältää tärkeitä turvallisuustietoja sekä laitteen käyttö- ja huolto-ohjeet. Lue tämä opas huolellisesti ennen laitteen käyttöä, ja säilytä se myöhempää käyttöä varten.

Kuva	Tyyppi	Merkitys
	<b>VAROITUS</b>	Vakavan vamman tai kuoleman vaara
	<b>SÄHKÖISKUN VAARA</b>	Korkean jännitteen vaara
	<b>TULIPALO</b>	Varoitus: tulipalon vaara / herkästi syttyviä materiaaleja
	<b>HUOMIO</b>	Henkilö- tai omaisuusvahinkojen vaara
	<b>TÄRKEÄÄ / HUOMAUTUS</b>	Laitteen oikea käyttö

# SISÄLTÖ

1.TURVALLISUUSOHJEET.....	4
1.1 Yleiset turvallisuusohjeet.....	4
1.2 Asennusta koskevat turvallisuusohjeet.....	7
1.3 Käytön aikana.....	7
1.4 Puhdistuksen ja huollon aikana.....	9
2.ASENNUS JA KÄYTÖN VALMISTELU .....	11
2.1 Ohjeet asentajalle.....	11
2.2 Laitteiden asentaminen .....	11
2.3 Sähkökytkentä ja turvallisuus .....	13
3.TUOTTEEN OMINAISUUDET.....	15
4.TUOTTEEN KÄYTTÖ.....	16
4.1 Keittotason ohjaimet.....	16
5.PUHDISTUS JA HUOLTO .....	17
5.1 Puhdistus .....	17
6.VIANETSINTÄ JA KULJETUS.....	18
6.1 Vianetsintä .....	18
6.2 Kuljetus .....	18



# 1. TURVALLISUUSOHJEET

- Lue kaikki ohjeet huolellisesti ennen laitteen käyttöä ja säilytä ne siten, että ne löytyvät tarvittaessa helposti.
- Tämä opas kattaa useita laitemalleja, eikä hankkimassasi laitteessasi ole välttämättä kaikkia siinä kuvattuja ominaisuuksia. Tämän vuoksi on tärkeää, että opasta luettaessa kiinnitetään erityishuomiota oppaan kuviin ja taulukoihin.

## 1.1 YLEISET TURVALLISUUSOHJEET

- 8-vuotiaat ja tätä vanhemmat lapset sekä henkilöt, joiden fyysiset, aistilliset tai henkiset kyvyt ovat alentuneet tai joilta puuttuu tarvittava kokemus ja tiedot, voivat käyttää tätä laitetta, jos heitä valvotaan tai he ovat saaneet opastusta laitteen turvallisessa käytössä ja he ymmärtävät laitteen käyttöön liittyvät vaarat. Lapset eivät saa leikkiä laitteella. Lapset eivät saa puhdistaa tai huoltaa laitetta ilman valvontaa.

 **VAROITUS:** Tämä laite ja sen käyttäjän kosketettavissa olevat osat kuumenevat käytön aikana. Älä kosketa keittolevyjä tai -alueita. Pidä alle 8-vuotiaat lapset poissa laitteen läheisyydestä, ellei heitä valvota jatkuvasti.

  **VAROITUS:** Kuumen oljyn tai rasvan jättäminen ilman valvontaa voi olla vaarallista ja aiheuttaa tulipalon. ÄLÄ KOSKAAN yritä sammuttaa rasva- ja öljypaloa vedellä, vaan kytke laite pois päältä ja tukahduta liekit kattilankannella tai sammutuspeitteellä.

 **HUOMAUTUS:** Ruoan valmistusta tulee valvoa. Lyhytaikaista ruoan valmistusta on valvottava jatkuvasti.

 **VAROITUS:** Tulipalon vaara: Älä säilytä esineitä laitteen päällä.

 **VAROITUS:** Jos keittotason pinnassa on halkeamia tai säröjä, kytke laite välittömästi pois päältä sähköiskun vaaran välttämiseksi.

- Jos laitteessa on keittotason suojus, puhdista kaikki keittotasolle läikkyneet ruoat ja nesteet ja anna keittotason jäähtyä ennen suojuksen sulkemista.
- Älä käytä laitetta ulkoisella ajastimella tai erillisellä kaukosäädinjärjestelmällä.
- Laite kuumenee käytön aikana. Huolehdi, ettet vahingossa koske uunin sisäosiin uunin ollessa kuuma.
- Laitteen kahvat voivat kuumentua hieman käytön aloittamisen jälkeen.
- Älä käytä uunin sisäpintojen puhdistamiseen karkeita ja/tai hankaavia puhdistusaineita tai -välineitä. Ne voivat naarmuttaa pintoja, jolloin lasista valmistettu uuninluukku voi särkyä tai uunin sisäpinnat voivat vahingoittua.
- Älä puhdista laitetta höyrypuhdistimella.

 **VAROITUS:** Sähköiskun vaaran välttämiseksi varmista ennen uunin lampun vaihtamista, että laite on kytketty pois päältä.

 **HUOMAUTUS:** Laitteen käyttäjän kosketettavissa olevat osat saattavat kuumentua kypsentämisen tai grillaamisen aikana. Pidä pienet lapset poissa laitteen läheisyydestä, kun se on käytössä.

- Tämä laite on valmistettu kaikkien sovellettavissa olevien paikallisten ja kansainvälisten turvallisuusstandardien ja -määräysten mukaisesti.

- Laitetta saa huoltaa ja korjata vain valtuutettu huoltoasentaja. Valtuuttamattomien henkilöiden suorittamat asennus- tai korjaustyöt voivat aiheuttaa vaaratilanteita. Älä muuta laitetta tai sen toimintaa millään tavalla. Väärän tyyppiset keittotason suojukset voivat aiheuttaa onnettomuuksia.
- Varmista ennen laitteen asentamista, että asennuspaikan olosuhteet (kaasun tyyppi ja paine tai sähkövirran jännite ja taajuus) vastaavat laitteen teknisiä tietoja. Laitteen tekniset tiedot on merkitty sen arvokilpeen.



**HUOMAUTUS:** Tämä laite on suunniteltu ainoastaan ruoan valmistamiseen. Se on tarkoitettu ainoastaan sisätiloissa tapahtuvaan kotitalouskäyttöön. Laitetta ei saa käyttää mihinkään muuhun tarkoitukseen, mukaan lukien kaupallinen käyttö tai huoneen lämmittäminen.

- Älä käytä uuninluukun kahvoja laitteen nostamiseen tai siirtämiseen.
- Käyttäjien turvallisuus on pyritty varmistamaan kaikin mahdollisin keinoin. Koska lasinen keittotaso voi särkyä, sitä puhdistettaessa tulisi varmistaa, että lasipinta ei naarmuunnu. Älä anna keittoastioiden tai muiden esineiden pudota lasipinnalle tai iskeytyä sitä vasten.
- Varmista, ettei virtajohto vaurioidu tai joudu puristuksiin asennuksen aikana. Vaurioitunut virtajohto on vaihdettava. Vaihdon saa suorittaa ainoastaan laitteen valmistaja, valtuutettu huoltoedustaja tai muu pätevä henkilö.
- Älä anna lasten kiivetä avatun uuninluukun päälle tai istua sen päällä.
- Pidä lapset ja lemmikkieläimet poissa laitteen läheisyydestä.

## **1.2 ASENNUSTA KOSKEVAT TURVALLISUUSOHJEET**

- Älä käytä laitetta ennen kuin asennus on suoritettu loppuun.
- Laitteen saa asentaa vain valtuutettu sähköasentaja. Laitteen valmistaja ei ole vastuussa mistään epäpätevien henkilöiden suorittamasta virheellisestä sijoittamisesta tai asennuksesta johtuvista vahingoista.
- Kun purat laitteen pakkauksesta, varmista, ettei se ole vahingoittunut kuljetuksen aikana. Jos huomaat vikoja tai vaurioita, älä käytä laitetta vaan ota heti yhteys valtuutettuun huoltoliikkeeseen. Pakkausmateriaalit (nailon, niitit, Styrofoam jne.) voivat olla vahingollisia lapsille, ja ne tulee kerätä ja hävittää välittömästi.
- Suojaa laite haitallisilta sääolosuhteilta. Suojaa laite suoralta auringonpaisteelta, sateelta, lumisateelta, pölyltä ja liialliselta kosteudelta.
- Laitteen vieressä sijaitsevien materiaalien (esim. kaapit) on kestettävä vähintään 100 °C:n lämpötiloja.
- Ylikuumenemisvaaran vuoksi laitetta ei saa asentaa oven taakse / ovelle suljettavaan kaappiin.

## **1.3 KÄYTÖN AIKANA**

- Uunista saattaa vapautua jonkin verran hajua, kun se kytketään päälle ensimmäisen kerran. Tämä on täysin normaalia. Haju johtuu uunin vastusten eristysmateriaaleista. Suosittelemme, että uunia käytetään tyhjänä täydellä teholla 45 minuutin ajan ennen kuin sitä käytetään ruoan kypsentämiseen. Varmista, että uunin asennuspaikan ympäristössä on riittävä ilmanvaihto.

- Ole varovainen avatessasi uuninluukkuja käytön aikana tai sen jälkeen. Uunista vapautuva kuuma höyry saattaa aiheuttaa palovammoja.
- Älä aseta laitteen päälle tai läheisyyteen syttyviä tai räjähtäviä materiaaleja, kun laite on käytössä.
- Käytä uunikintaita/patalappuja aina asettaessasi ruokaa uuniin tai poistaessasi sitä uunista.
- Uunia ei saa missään olosuhteissa vuorata alumiinifoliolla, sillä seurauksena voi olla ylikuumeneminen.
- Älä aseta astioita tai uunipeltejä suoraan uunin pohjan päälle kypsennyksen aikana. Pohja kuumenee erittäin voimakkaasti ja tuote voi vaurioitua.



Älä poistu uunin luota, jos paistat tai keität nestemäistä tai kiinteää öljyä tai rasvaa. Öljy tai rasva voi syttyä palamaan korkeissa lämpötiloissa. Älä koskaan yritä sammuttaa palavaa öljyä vedellä, vaan kytke uuni pois päältä ja tukahduta liekit keittoastian kannella tai sammutuspeitteellä

- Aseta keittoastia aina suoraan keittoalueen keskelle, ja käännä sen varsi tai kahvat turvalliseen asentoon, jotta et osu niihin vahingossa.
- Jos laite on pidemmän aikaa käyttämättä, käännä pääkytkin pois päältä.
- Varmista, että laitteen säätönupit ovat "0" (stop) -asennossa aina, kun laitetta ei käytetä.
- Uuniritilät ja pellit kallistuvat helposti alaspäin, kun ne vedetään ulos uunista. Varo kaatamasta kuumia ruokia lattialle, kun otat niitä uunista.
- Älä laske uuninluukun päälle mitään esineitä, kun se on avattu. Tämä voi vahingoittaa uunia tai luukkuja.



- Älä jätä pyyhkeitä, tiskirättejä tai vaatteita roikkumaan laitteeseen tai sen kahvoihin.

#### **1.4 PUHDISTUKSEN JA HUOLLON AIKANA**

- Varmista ennen puhdistus- tai huoltotoimenpiteiden aloittamista, että laite on kytketty pois päältä.
- Älä irrota säätönuppeja, kun puhdistat laitteen ohjauspaneelia.
- Jotta laitteesi toimisi tehokkaalla ja turvallisella tavalla, suosittelimme, että vaihdat siihen vain alkuperäisiä varaosia. Jos tarvitset varaosia, ota yhteys valtuutettuun huoltoliikkeeseen.

#### **EU-vaatimustenmukaisuusvakuutus**

 Tuotteemme ovat yhteensopivia EU:n tuotedirektiivien, päätösten ja säädösten kanssa, sekä niissä listattujen standardien kanssa.

Tämä laite on suunniteltu ainoastaan kotona tapahtuvaan ruoanlaittoon. Kaikki muu käyttö (esimerkiksi laitteen käyttö huonetilan lämmittämiseen) on vaarallista ja kiellettyä.

 Laitteen käyttöohjeet on laadittu useaa eri laitemallia varten. Saatat huomata käyttöohjeita, jotka eivät ole yhteensopivia sinun mallisi ominaisuuksien kanssa.

## Laitteen hävittäminen

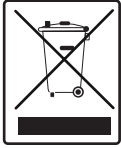

Tämä laitteeseen tai sen pakkaukseen kiinnitetty merkki ilmoittaa, että laitetta ei tule hävittää tavanomaisen kotitalousjätteen mukana. Sen sijaan tuote tulee toimittaa asianmukaiseen sähkölaitteiden ja -jätteen keräyspisteeseen. Kun huolehdit, että tuote hävitetään vaatimusten mukaisella tavalla, estät siitä väärän käsittelyn seurauksena ympäristöön ja/tai ihmisten terveyteen kohdistuvia haittoja. Lisätietoja tämän tuotteen kierrättämisestä saat ottamalla yhteyttä paikalliseen viranomaiseen, jätteidesi hävittämisestä vastaavaan palveluntarjoajaan tai liikkeeseen, josta tuote on ostettu.

## 2. ASENNUS JA KÄYTÖN VALMISTELU

**VAROITUS:** Laitteen saa asentaa ainoastaan valtuutettu huoltohenkilö tai koulutettu sähköasentaja. Asennus on suoritettava tämän oppaan ohjeiden ja voimassa olevien paikallisten määräysten mukaisesti.

- Väärin suoritettu asennus voi aiheuttaa haittoja ja vahinkoja. Laitteen valmistaja ei ole millään tavoin vastuussa tällaisista haitoista ja vahingoista, eivätkä ne kuuluu tuotetakuun piiriin.
- Ennen kuin aloitat asennuksen, varmista, että asennuspaikan yhteydet (sähkövirran jännite ja taajuus) ovat yhteensopivat laitteen vaatimusten kanssa. Laitteeseen kytkettävien yhteyksien tekniset tiedot löydät tuotteen etiketistä.
- Asennus on suoritettava kaikkien asennuspaikassa voimassa olevien lakien, asetusten ja määräysten mukaisella tavalla (turvallisuusmääräykset, kierrätystä koskevat määräykset jne.).
- Jos tuotteessa on irrotettavia hyllyohjaimia (ritilöitä) ja käyttöohje sisältää sellaisia reseptejä kuten jogurtin valmistus, ritilät on poistettava ja uunia on käytettävä annetussa kypsennystilassa. Ritilöiden irrottaminen on selostettu kohdassa PUHDISTUS JA HUOLTO.

### 2.1 OHJEET ASENTAJALLE

#### Yleiset ohjeet

- Kun olet poistanut laitteen ja sen mukana toimitettavat lisävarusteet tuotepakkauksesta, varmista, ettei laite ole vahingoittunut. Jos epäilet, että laite on vahingoittunut, älä ota sitä käyttöön, vaan ota välittömästi yhteys valtuutettuun huoltohenkilöön tai koulutettuun sähköasentajaan.
- Varmista, ettei laitteen asennuspaikan lähellä ole mitään syttyviä materiaaleja, kuten verhoja, öljyä, kangasta tai muita paloherkkiä materiaaleja.
- Laitteen vieressä sijaitsevien kalusteiden ja pöytäsojen on kestettävä yli 100 °C:n lämpötiloja.
- Jos laitteen yläpuolelle asennetaan

liesituuletin/-kupu tai kaappi, sen ja keittotason väliin tulee jättää riittävä turvaväli. Pienimmät sallitut turvavälit on esitetty alla.

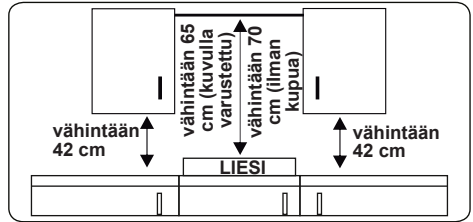

Laitetta ei tule asentaa tiskikoneen, jääkaapin, pakastimen, pyykkikoneen tai kuivausrummun päälle.

### 2.2 LAITTEIDEN ASENTAMINEN

Laitteen mukana toimitetaan asennussarja, ja se voidaan asentaa mittavaatimukset täyttävän työtason alle. Alla on esitetty liesien ja uunien asennukselle asetetut mittavaatimukset.

#### Liesitason asennusmitat

A1 (mm)	580	E1 (mm)	490
B1 (mm)	510	min. F1 (mm)	50
C1 (mm)	40	min. G1 (mm)	50
D1 (mm)	560		

#### Keraamisen liesitason asennusmitat

A1 (mm)	590	E1 (mm)	490
B1 (mm)	520	min. F1 (mm)	50
C1 (mm)	41	min. G1 (mm)	50
D1 (mm)	560		

#### Uunin asennusmitat

A2 (mm)	557	E2 (mm)	574
B2 (mm)	550	min. F2 (mm)	560-580
C2 (mm)	595	min. G2 /J2 (mm)	555/5
D2 (mm)	575	H2 (mm)	600
I2(mm)	25		

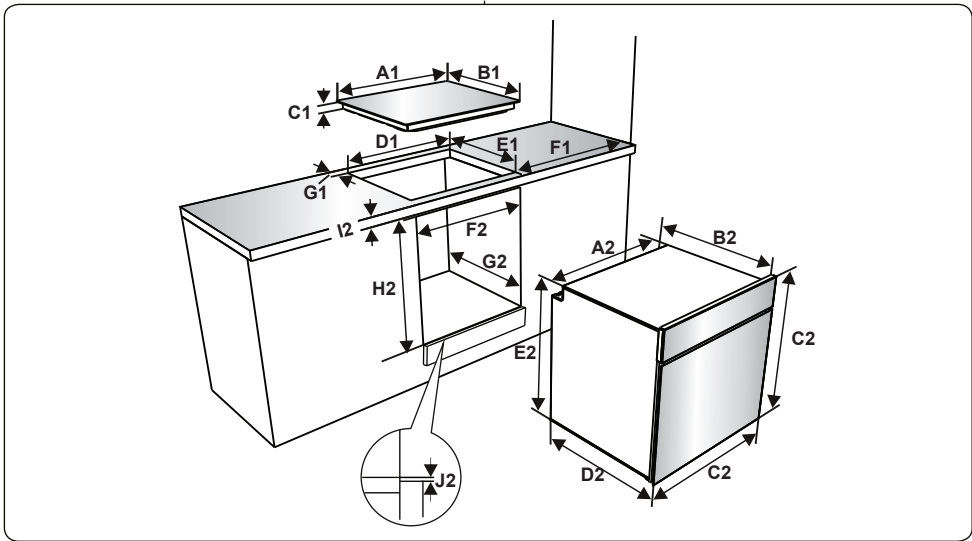

### Keittolevyn asentaminen

- Aseta liesi leikattuun aukkoon. Merkitse liedien paikka keittotasolle.

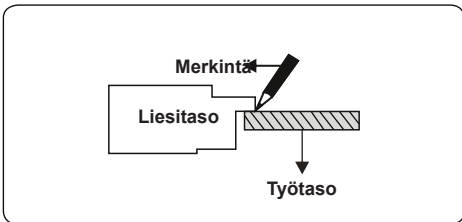

- Irrota liesitaso. Aseta tiiviste merkitsemällesi linjalle. Varmista, että linja on keskellä tiivistettä. Varmista, että liitoskohdat menevät päällekkäin reunoista eikä tiivistemateriaaliin jää rakoja.

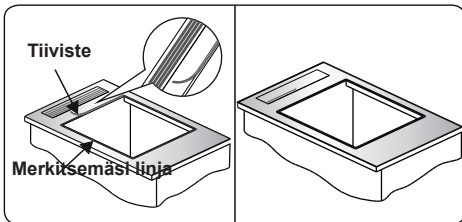

- Aseta laite aukkoon ja kiinnitä se kiinnikkeillä (A) ja ruuveilla (B). Säädä kannattimien sijaintia työtason paksuuden mukaan ja kiristä ruuvit

tasaisesti. Leikkaa ylimääräinen tiivistemateriaali (C) huolellisesti laitteen ympäriltä.

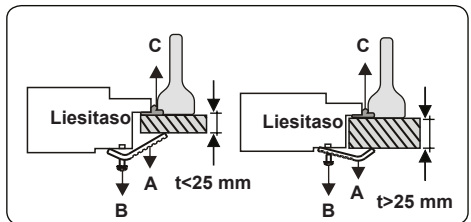
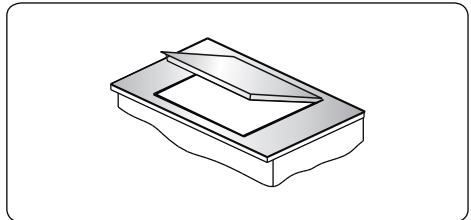

### Keraamisen liesitason asentaminen

- Kiinnitä toiselta puolelta liimautuva tiivistenauha keittotason alareunan ympärille. Älä venytä tiivistenauhaa.

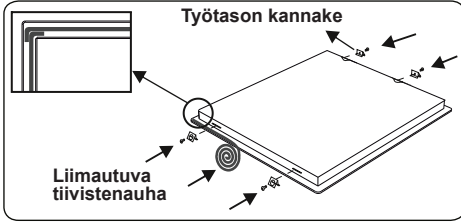

- Ruuvaa 4 työtason kannaketta laitteen sivuihin.
- Työnnä laite paikalleen.

### Uunin asentaminen

- Kun olet tehnyt tarvittavat sähköliitännät, työnnä uuni kaapin sisään. Avaa uunin luukku ja laita 2 ruuvia uunin rungossa oleviin aukkoihin. Kun uunin runko koskettaa kalusteen puupintaa, kiristä ruuvit.

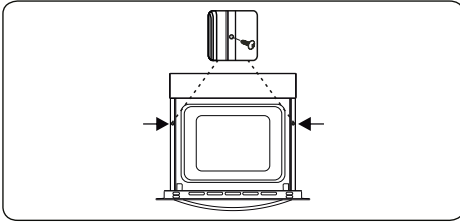

### Jos uuni asennetaan liesitason alle:

- Työtason paksuuden sekä keittotason ja uunin välisten etäisyyksien on oltava ilmankierrotaan kuvien mukaiset.

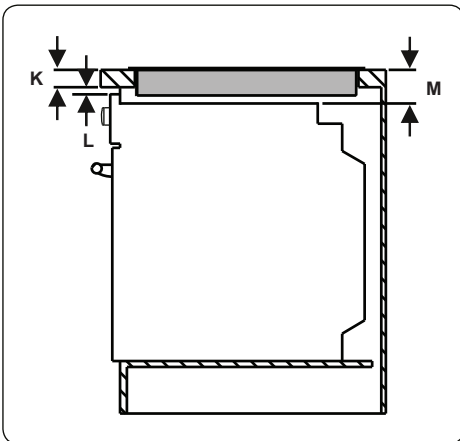

min. K (mm)	25	min. M (mm)	49
min. L (mm)	5		

### 2.3 SÄHKÖKYTKENTÄ JA TURVALLISUUS

**VAROITUS:** Laitteen sähkökytkentä on toteutettava valtuutetun huoltohenkilön tai pätevän sähköasentajan toimesta tämän oppaan ohjeiden ja voimassa olevien paikallisten määräysten mukaisesti.

**VAROITUS: LAITE ON MAADOITETTAVA.**

- Ennen laitteen kytkemistä sähkönsyöttöön on tarkastettava, että laitteen nimellisjännite (painettu laitteen tunnistekilpeen) vastaa käytettävän sähköverkon jännitettä ja että sähköverkon johdotus on riittävän tehokas laitteen nimellisteho varten (merkintä laitteen tunnistekilvessä).
- Varmista, että asentamisen aikana käytetään eristettyjä johtoja. Virheellinen kytkentä voi vaurioittaa laitetta. Jos sähköjohto on vaurioitunut ja se täytyy vaihtaa, sen saa tehdä vain valtuutettu henkilö.
- Älä käytä sovitimia, monipistorasioita tai jatkajohtoja.
- Sähköjohto on pidettävä etäällä laitteen kuumista osista, ja sitä ei saa taivuttaa eikä puristaa. Muutoin johto voi vaurioitua ja aiheuttaa oikosulun.
- Jos laitetta ei kytketä sähköverkkoon pistokkeella, on käytettävä vikavirtasuojakytkintä (jonka kontaktiväli on vähintään 3 mm), jotta turvamääräykset täyttyvät.
- Laitteelle soveltuva tehonsyöttö on 220–240 V~ tai 380–415 V 3N~. Jos käyttöpaikassa on jokin muu syöttöjännite, ota yhteys valtuutettuun huoltohenkilöön tai pätevään sähköasentajaan.
- Laitteen oman virtajohdon (H05VV-F) on ulotuttava laitteeseen myös siinä tapauksessa, että laite asetetaan kaapin etuosaan.
- Varmista, että kaikki kytkennät on kiristetty tiukasti.
- Kiinnitä sähköjohto vedonpoistimeen ja sulje kansi.

- Liitäntäkotelon kytkentä sijaitsee liitäntäkotelon päällä.

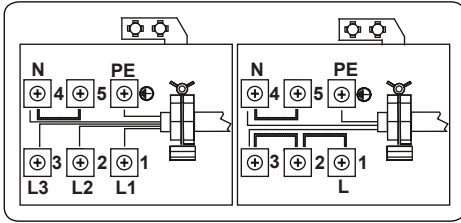

- Kelta-vihreän maadoituskaapelin asennus on tehtävä kuvan osoittamalla tavalla asiakirjapussissa olevalla ruuvilla ja aluslevyllä. Tätä menettelyä tulee käyttää, kun uuni asennetaan.

a	Mutteri	c	Aluslevy
b	Maadoituskaapeli	d	Ruuvi

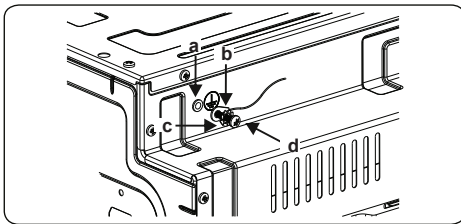

### 3. TUOTTEEN OMINAISUUDET



**Tärkeää:** Mallikohtaisissa ominaisuuksissa on eroja, ja hankkimasi tuote ei välttämättä näytä samalta kuin alla olevissa kuvissa oleva tuote.

#### Osat

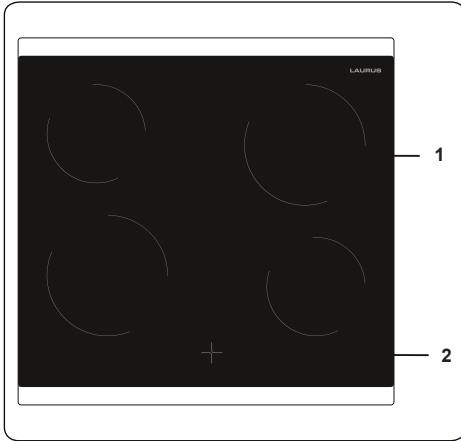

1. Keraamisen keittotason keittoalueet

2. Ohjauspaneeli

## 4. TUOTTEEN KÄYTTÖ

### 4.1 KEITTOTASON OHJAIMET

#### Keraamisen keittotason keittoalueet

Keittoalueiden toimintaa ohjataan säätönupeilla, joissa on 6 asentoa.

Keittoalueita käytetään kiertämällä säätönuppi johonkin näistä asennoista. Jokaisen säätönupin vieressä on pieni symboli, joka osoittaa, mitä keittoaluetta sitä käyttäen ohjataan. Ohjauspaneelin virran merkkivalot osoittavat, mitkä keittoalueet ovat käytössä.

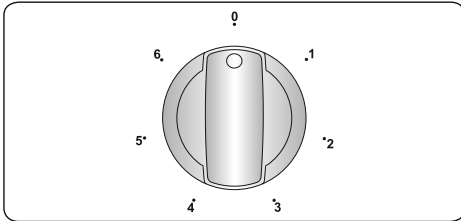

Säätönupin asento	Toiminto
0	Virta on kytketty pois päältä
1	Lämpimänä pito
2-3	Lämmitys alhaisella teholla
4-6	Kypsennys, paahtaminen ja kiehauttaminen

 **Tärkeää:** Säätönuppien kiertosuunta saattaa vaihdella tuotteen mallista riippuen.

#### Kaksoiskeittoalue ja soikea keittoalue (vain joissakin malleissa)

Näissä keittoalueissa on kaksi erillistä aluetta. Ota kaksoiskeittoalueen tai soikean keittoalueen ulompi alue käyttöön kiertämällä säätönuppi -asentoon. Molemmat ulommat alueet kytketään päälle.

Poista kaksoiskeittoalueen tai soikean keittoalueen ulompi alue käytöstä kiertämällä säätönuppi "Off"-asentoon. Molemmat ulommat alueet kytketään pois päältä.

#### Jälkilämmön ilmaisin (vain joissakin malleissa)

Keraamisen keittotason lasipintaan varastoituu käytön aikana lämpöä, jota kutsutaan jälkilämmöksi. Pois päältä kytketyn keittoalueen jälkilämmön ilmaisin on näkyvässä, kun keittoalueen lämpötila on yli +60 °C. Ilmaisin poistuu näkyvästä, kun

keittoalue on jäähtynyt.

Jos keittotason virransyöttö katkeaa, kun jälkilämmön ilmaisin on näkyvässä, näytössä vilkkuu varoitusvalo, kun virransyöttö palautuu. Näyttö jatkaa vilkkumista, kunnes keittoalue on jäähtynyt tai jokin keittoalue kytketään päälle.

#### Vinkkejä ja vihjeitä

 **Tärkeää:** Kun keraamista keittotason keittoalueita käytetään korkeilla tehoasetuksilla, keittoalueet saattavat kytkeytyä toistuvasti pois päältä ja takaisin päälle. Tämän syynä on turvatoiminto, jonka tarkoituksena on estää lasin ylikuumeneminen. Tämä on normaalia korkeissa lämpötiloissa, eikä se vahingoita keittotasoa tai vaikuta huomattavasti kypsennysaikoihin.

#### **VAROITUS:**

- Älä koskaan käytä keittoalueita ilman astiaa.
- Käytä ainoastaan keittoastioita, joissa on tasainen ja riittävän paksu pohja.
- Varmista ennen astian asettamista keittotasolle, että sen pohja on kuiva.
- Varmista, että keittoastiat asetetaan oikein keittoalueen keskelle.
- Käytä keittoastioita, joiden pohja on samankokoinen kuin keittoalue, jotta energiaa ei kulu tarpeettomasti.

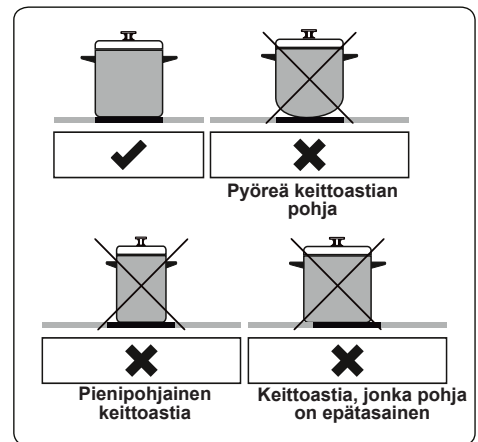

- Älä käytä astioita, joiden pohja on karkea, sillä ne voivat naarmuttaa



lasikeraamista pintaa.

- Jos mahdollista, käytä keittoastioissa kansia.
- Laitteen käyttäjän kosketettavissa olevat osat saattavat kuumentua käytön aikana. Pidä lapset ja lemmikkieläimet turvallisella etäisyydellä keittotasosta sen käytön aikana ja kunnes se on jäähtynyt.
- Jos keittotasossa näkyy halkeamia tai säröjä, kytke se välittömästi pois päältä ja ota yhteyttä valtuutettuun huoltoilikkeeseen.

## 5. PUHDISTUS JA HUOLTO

### 5.1 PUHDISTUS

 **VAROITUS:** Sammuta laite ja anna sen jäähtyä ennen kuin aloitat puhdistustoimenpiteet.

#### Yleiset ohjeet

- Tarkista, että valitsemasi puhdistustuote/-materiaali on asianmukainen ja valmistajan suosittelema ennen sen käyttämistä.
- Älä käytä mikrohiukkasia sisältäviä puhdistusvaahtoja tai -nesteitä. Älä käytä syövyttäviä puhdistusvaahtoja, hankaavia puhdistusjauheita, karkeaa teräsvillaa tai raskaita työkaluja, sillä ne voivat vahingoittaa laitteen pintoja.

 Älä käytä mitään mikrohiukkasia sisältävää puhdistusainetta, sillä se saattaa aiheuttaa naarmuja laitteen lasi-, emaloituihin- ja maalattuihin pintoihin.

- Jos puhdistusainetta läikkyy, pyyhi se heti pois vaurioiden välttämiseksi.

 Älä puhdista mitään osaa laitteesta höyrypuhdistimella.

#### Keraamisten lasipintojen puhdistaminen

Keraaminen lasi kestää raskaiden keittoastioiden painon, mutta ei terävän esineen aiheuttamaa iskua.

 **VAROITUS:** Keraaminen keittotaso - Jos keittotason pintaan tulee halkeama, sammuta laite välittömästi sähköiskun välttämiseksi. Kutsu tämän jälkeen valtuutettu korjaaja.

- Puhdista keraaminen lasipinta vaahtotai nestemäisellä puhdistusaineella. Pyyhi aine pois ja kuivaa pinta kuivalla liinalla.

 Älä käytä metallipinnoille tarkoitettuja puhdistusaineita, sillä ne voivat vahingoittaa lasipintaa.

- Jos keittoastian ulkopinnoilla on matalan sulamispisteen omaavaa ainetta, se voi vahingoittaa keraamista keittotasoa. Jos kuumalle keittotasolle putoaa tinafoliota, sokeria tai sokeripitoista ruokaa, raaputa se varovasti irti keittotason pinnasta niin nopeasti kuin mahdollista. Jos tällainen aine ehtii sulamaan, se voi vahingoittaa keraamista keittotasoa. Jos aiot valmistaa hyvin sokeripitoista ruokaa, kuten hilloa, pyri käsittelemään keittotason pinta etukäteen suojaavalla aineella.
- Keittotason päälle kerääntynyt pöly tulee pyyhkiä pois kostealla liinalla.
- Keraamisessa lasissa ilmenevät värimuutokset eivät vaikuta sen rakenteeseen tai kestävyYTEEN. Tällaiset värimuutokset aiheuttaa aina jokin ulkoinen tekijä, eli ne eivät johdu materiaalissa itsessään tapahtuneista muutoksista.

Värimuutoksen voi aiheuttaa esimerkiksi jokin seuraavista:

1. Keraamiselle pinnalle on pudonnut ruokaa, jota ei ole puhdistettu pois.

2. Keraamisella pinnalla on käytetty sille sopimattomia, pintaa kuluttavia keittoastioita.

3. Pinnan puhdistamiseen on käytetty vääränlaista materiaalia.

#### Ruostumattomasta teräksestä valmistettujen osien puhdistus (jos mukana)

- Puhdista laitteen ruostumattomasta teräksestä valmistetut osat säännöllisesti.
- Ruostumattomasta teräksestä valmistetut osat tulee pyyhkiä ainoastaan veteen kostutetulla pehmeällä liinalla. Kuivaa osat lopuksi kuivalla liinalla.

 Älä puhdista ruostumattomasta teräksestä valmistettuja osia niiden ollessa kuumia.

 Älä jätä etikkaa, kahvia, maitoa, suolaa, vetää, sitruunaa tai tomaattimehua ruostumattomasta teräksestä valmistettujen osien päälle pitkäksi aikaa.

## 6. VIANETSINTÄ JA KULJETUS

### 6.1 VIANETSINTÄ



Jos laitteessasi on ongelma, johon ei löydy ratkaisua tästä vianetsintäosiosta, ota yhteys valtuutettuun huoltohenkilöön tai koulutettuun sähköasentajaan.

Ongelma	Mahdollinen syy	Ratkaisu
Keittolevyt tai -alueet eivät kytkeydy päälle.	Laitteeseen ei tule virtaa.	Tarkista laitteen virtapiirin sulake. Tarkista, onko alueellasi sähkökatko, yrittämällä kytkeä päälle jokin toinen sähkölaite.

### 6.2 KULJETUS

Jos tuotetta tarvitsee kuljettaa, pakkaa se alkuperäiseen pakkaukseen kuljetuksen ajaksi. Noudata pakkaukseen merkittyjä kuljetusta koskevia merkintöjä. Teippaa kaikki liikkuvat osat kiinni tuotteeseen, jotta tuote ei vahingoitu kuljetuksen aikana.

Jos alkuperäinen pakkaus on hävitetty, käytä laatikkoa, joka suojaa laitetta ja erityisesti sen ulkopintoja ulkoisilta voimilta ja iskuilta.

**10812663\_FI\_IB**

