

LAURUS

DE Einbau-Backofen / Gebrauchsanweisung

EN Built-in Oven / User Manual

FR Four encastrable/Notice d'utilisation

IT Forno a incasso / Manuale utente

ES Manual de usuario de horno integrado

NL Inbouwoven / gebruikershandleiding

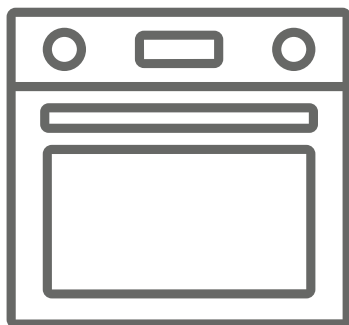

LEB6P

Vielen Dank, dass Sie sich für dieses Produkt entschieden haben.

Diese Gebrauchsanweisung enthält wichtige Sicherheitshinweise sowie Hinweise zum Gebrauch und der Wartung Ihres Gerätes. Lesen Sie diese Gebrauchsanweisung vor der ersten Benutzung des Geräts aufmerksam durch, und bewahren Sie sie sorgfältig auf.

Symbol	Typ	Bedeutung
	WARNUNG	Gefahr von schweren Verletzungen oder Lebensgefahr
	GEFAHR EINES ELEKTRISCHEN SCHLAGES	Gefährliche Spannung
	BRANDGEFAHR	Warnung: Brandgefahr / entflammbare Materialien
	ACHTUNG	Gefahr von Personen- und Sachschäden
	WICHTIG / HINWEIS	Bestimmungsgemäße Verwendung des Gerätes

INHALT

1. SICHERHEITSHINWEISE	4
1.1 Allgemeine Sicherheitshinweise	4
1.2 Hinweise zum Aufstellen und Anschließen	7
1.3 Während des Betriebs	8
1.4 Warnhinweise zur Reinigung und Wartung	9
2.Installation und Vorbereitung für den Gebrauch	11
2.1 Hinweise für den Installateur	11
2.2 Einbauen des Backofens	11
2.3 Elektrischer Anschluss und Sicherheitshinweise	13
3.PRODUKTMERKMALE	14
4.Verwenden des Produkts	15
4.1 Backofen-Einstellknöpfe	15
4.2 Gartabelle	16
4.3 Verwenden des digitalen Timers	16
4.4 Zubehör	18
5.REINIGUNG UND WARTUNG	19
5.1 Reinigung	19
5.2 Wartung	21
6.FEHLERBEHEBUNG UND TRANSPORT	22
6.1 Fehlerbehebung	22
6.2 Transport	22
7.TECHNISCHE DATEN	23
7.1 Energieblatt	23

1. SICHERHEITSHINWEISE

- Lesen Sie diese Gebrauchsanweisung aufmerksam durch, bevor Sie das Gerät verwenden, und bewahren Sie sie an einem zugänglichen Ort auf, um bei Bedarf wichtige Informationen nachschlagen zu können.
- Diese Gebrauchsanweisung wurde für mehrere Modelle erstellt. Daher verfügt Ihr Gerät möglicherweise nicht über einige der Eigenschaften, die in diesem Dokument beschrieben werden. Achten Sie daher besonders auf die Abbildungen, wenn Sie die Gebrauchsanweisung lesen.

1.1 ALLGEMEINE SICHERHEITSHINWEISE

- Dieses Gerät darf von Kindern ab 8 Jahren sowie von Personen mit eingeschränkten körperlichen, sensorischen oder geistigen Fähigkeiten bzw. mit mangelnder Erfahrung oder mangelnden Kenntnissen verwendet werden, sofern diese unter Aufsicht handeln oder hinsichtlich der sicheren Bedienung des Geräts angewiesen wurden und die möglichen Risiken kennen. Das Gerät ist kein Kinderspielzeug – halten Sie Kinder davon fern. Kinder dürfen Reinigungs- und Wartungsmaßnahmen am Gerät nur unter Aufsicht Erwachsener durchführen.

 **WARNUNG:** Das Gerät und die zugänglichen Geräteteile werden während des Betriebs heiß. Achten Sie darauf, dass Sie keine Heizelemente berühren. Halten Sie Kinder unter 8 Jahren vom Gerät fern, wenn sie nicht durchgehend beaufsichtigt werden.

  **WARNUNG:** Brandgefahr: Legen Sie keine Gegenstände auf dem Kochfeld ab.

 **! WARNUNG:** Hat die Oberfläche Sprünge, müssen Sie das Gerät sofort ausschalten. Es besteht Stromschlaggefahr.

- Schalten Sie das Gerät nicht über eine externe Zeitschaltuhr oder eine separate Fernsteuerung ein.
- Das Gerät wird beim Betrieb heiß. Seien Sie vorsichtig und berühren Sie niemals die Heizelemente im Ofeninneren.
- Griffe werden beim Betrieb möglicherweise bereits nach kurzer Zeit heiß.
- Verwenden Sie keine aggressiven oder scheuernden Reinigungsmittel oder Schleifvlies, um die Oberflächen von Backöfen zu reinigen. Dabei können Oberflächen zerkratzen, was zum Bersten der Türscheibe oder Schäden an Oberflächen führen kann.
- Reinigen Sie das Gerät nicht mit einem Dampfstrahlreiniger.

 **! WARNUNG:** Vergewissern Sie sich vor dem Austauschen der Lampe, dass das Gerät ausgeschaltet ist, um die Gefahr eines Stromschlags zu vermeiden.

 **! ACHTUNG:** Von außen zugängliche Teile können beim Kochen oder Grillen heiß werden. Halten Sie kleine Kinder vom Gerät fern, wenn dieses eingeschaltet ist.

- Entfernen Sie vor der pyrolytischen Reinigung jegliche verschütteten Flüssigkeiten, Backbleche, Einhängegitter, Ablageroste und jegliches sonstiges Zubehör.
- Das Gerät wurde unter Einhaltung der einschlägigen lokalen und internationalen Normen und Vorschriften hergestellt.

- Wartungs- und Reparaturarbeiten dürfen nur von autorisierten Servicetechnikern durchgeführt werden. Installations- oder Reparaturarbeiten, die von nicht autorisierten Technikern ausgeführt werden, können Sie gefährden. Nehmen Sie keine Änderungen an den Eigenschaften des Herdes vor. Es besteht Unfallgefahr durch Verwendung ungeeigneter Schutzabdeckungen für das Kochfeld.
- Vergewissern Sie sich vor dem Anschluss des Gerätes, dass die lokalen Versorgungsbedingungen (Gasart und Gasdruck im Gasversorgungsnetz und/oder Spannung und Frequenz des Stromnetzes) kompatibel zu den technischen Daten des Gerätes sind. Die technischen Daten für dieses Gerät sind auf dem Typenschild angegeben.

⚠️ ACHTUNG: Dieses Gerät ist nur zum Kochen von Lebensmitteln, für den Gebrauch im Haushalt sowie ausschließlich zur Verwendung in Innenräumen bestimmt. Es sollte nicht für andere Zwecke oder in einem anderen Anwendungsbereich, z. B. außerhalb vom Haushalt, in einer gewerblichen Umgebung oder zum Beheizen eines Raumes verwendet werden.

- Heben oder verschieben Sie den Herd nicht durch Ziehen an den Griffen der Backofentür.
- Es wurden alle erforderlichen Maßnahmen ergriffen, um Ihre Sicherheit zu gewährleisten. Da das Glas brechen kann, muss beim Reinigen vorsichtig vorgegangen werden, um Kratzer zu vermeiden. Verhindern Sie ein Schlagen oder Klopfen mit Zubehör auf das Glas.
- Stellen Sie sicher, dass das Netzkabel bei der Installation nicht eingeklemmt oder beschädigt wird. Wenn das Netzkabel beschädigt ist, muss es vom Hersteller, einem autorisierten Kundendienst oder einer gleichermaßen qualifizierten Person ersetzt

werden, um Gefahren zu vermeiden.

- Lassen Sie Kinder nicht auf die Backofentür klettern oder darauf sitzen, während sie geöffnet ist.
- Bitte halten Sie Kinder und Tiere von diesem Gerät fern.

1.2 HINWEISE ZUM AUFSTELLEN UND ANSCHLIESSEN

- Nehmen Sie den Herd erst in Betrieb, nachdem er vollständig installiert wurde.
- Das Gerät darf nur von einem autorisierten Techniker installiert werden. Der Hersteller ist nicht haftbar für Schäden, die durch falsche Aufstellung oder wegen der Installation durch nicht autorisierte Personen verursacht werden.
- Während Sie das Gerät auspacken, sollten Sie es auf Transportschäden überprüfen. Falls Sie einen Schaden feststellen, verwenden Sie das Gerät nicht, sondern setzen Sie sich umgehend mit einem qualifizierten Kundendienst in Verbindung. Da die für die Verpackung verwendeten Materialien (Nylon, Heftklammern, Styropor usw.) für Kinder gefährlich sein können, sollten Sie diese einsammeln und sofort entsorgen.
- Schützen Sie das Gerät vor Umwelteinflüssen. Setzen Sie es niemals Einflüssen wie Sonne, Regen, Schnee, Staub oder hoher Feuchte aus.
- Die das Gerät umgebenden Materialien müssen in der Lage sein, einer Temperatur von mindestens 100°C zu standzuhalten.
- Das Gerät darf zur Vermeidung von Überhitzungen nicht hinter einer dekorativen Tür installiert werden.

1.3 WÄHREND DES BETRIEBS

- Wenn Sie den Backofen das erste Mal einschalten, nehmen Sie möglicherweise einen leichten Geruch wahr. Das ist vollkommen normal. Der Geruch rührt von den Isoliermaterialien und den Heizelementen her. Deshalb sollten Sie den Backofen vor der ersten Verwendung bei maximaler Temperatur für 45 Minuten leer betreiben. Sorgen Sie in dieser Zeit für eine gründliche Belüftung der Umgebung, in welcher der Herd installiert ist.
- Gehen Sie vorsichtig vor, wenn Sie die Backofentür während oder nach dem Kochen öffnen. Es besteht Verbrennungsgefahr durch den heißen Dampf, der beim Öffnen aus dem Backofen entweicht.
- Stellen Sie während des Betriebs keine entflammbaren oder brennbaren Materialien in das Gerät oder in die Nähe des Gerätes.
- Verwenden Sie immer Topfhandschuhe, um das Gargut aus dem Backofen zu nehmen bzw. hineinzulegen.
- Der Ofen darf auf keinen Fall mit Aluminiumfolie ausgekleidet werden, da er sich dadurch überhitzen könnte.
- Legen Sie während des Garens keine Gerichte oder Backbleche direkt auf den Ofenboden. Der Boden würde dann so heiß, dass es zu Schäden am Gerät kommen könnte.



Lassen Sie den Herd beim Kochen mit festen oder flüssigen Fetten niemals unbeaufsichtigt. Diese können bei sehr hohen Temperaturen in Brand geraten. Gießen Sie niemals Wasser in brennendes Fett oder Öl. Schalten Sie stattdessen den Herd aus, und decken Sie die Pfanne mit ihrem Deckel oder einer Feuerdecke zu.

- Wenn das Gerät längere Zeit nicht benutzt wird, schalten Sie den Netz Hauptschalter aus.
- Achten Sie stets darauf, dass die Einstellknöpfe in der Stellung „0“ (Aus) stehen, wenn das Gerät nicht verwendet wird.
- Die Backbleche kippen nach unten, wenn sie herausgezogen werden. Sorgen Sie dafür, dass kein heißes Gargut verschüttet wird oder heruntertropft, wenn Sie es aus dem Backofen herausnehmen.
- Belasten Sie die Backofentür nicht, wenn sie geöffnet ist. Dabei kann sich die Backofentür verziehen, oder sie kann beschädigt werden.
- Hängen Sie keine Handtücher, Geschirrtücher oder Textilien auf das Gerät oder an die Griffe.

1.4 WARNHINWEISE ZUR REINIGUNG UND WARTUNG

- Vergewissern Sie sich, dass die Spannungsversorgung zum Gerät netzseitig unterbrochen ist, bevor jegliche Reinigungs- oder Wartungsarbeiten durchgeführt werden.
- Entfernen Sie nicht die Einstellknöpfe, um das Bedienfeld zu reinigen.
- Um einen ordnungsgemäßen Betrieb sowie die größtmögliche Sicherheit für Ihr Gerät sicherzustellen, empfehlen wir, stets Original-Ersatzteile zu verwenden und bei Bedarf stets einen autorisierten Kundendienst zu rufen.

CE-Konformitätserklärung

 Unsere Produkte entsprechen den geltenden EG-Verordnungen, -Beschlüssen und -Richtlinien sowie den Anforderungen der Normen, auf die verwiesen wird.

Dieses Gerät wurde ausschließlich für das Kochen zu Hause ausgelegt. Jegliche andere Verwendung, wie das Beheizen eines Raumes, ist unsachgemäß und gefährlich.

 Die Gebrauchsanweisungen gelten für mehrere Modelle. Möglicherweise gibt es Abweichungen zwischen der Gebrauchsanweisung und Ihrem Modell.

2. Installation und Vorbereitung für den Gebrauch

! WARNUNG: Das Gerät muss von einem autorisierten Servicemitarbeiter oder einem qualifizierten Techniker gemäß den Hinweisen in dieser Gebrauchsanweisung und unter Einhaltung der geltenden lokalen Vorschriften installiert werden.

- Eine unsachgemäße Installation kann zu Personen- und Sachschäden führen, für die der Hersteller keine Haftung übernimmt und die nicht von der Garantie abgedeckt sind.
- Überprüfen Sie vor der Montage des Geräts, dass der vom Energieversorger gelieferte Strom (elektrische Spannung und Frequenz) mit der Einstellung des Geräts kompatibel ist. Die Anschlusswerte für dieses Gerät sind auf dem Typenschild angegeben.
- Die im Einsatzland geltenden Gesetze, Verordnungen, Richtlinien und Normen sind einzuhalten (Sicherheitsbestimmungen, sach- und ordnungsgemäßes Recycling usw.).

2.1 HINWEISE FÜR DEN INSTALLATEUR

Allgemeine Hinweise

- Nachdem Sie die Verpackung von dem Gerät und dem Zubehör entfernt haben, vergewissern Sie sich, dass keine Schäden vorhanden sind. Wenn Sie einen Schaden vermuten, verwenden Sie das Gerät nicht, und wenden Sie sich umgehend an einen autorisierten Servicemitarbeiter oder einen qualifizierten Techniker.
- Stellen Sie sicher, dass sich in der direkten Nähe des Gerätes keine entzündlichen oder brennbaren Materialien wie Gardinen, Öl, Kleidung usw. befinden, die in Brand geraten könnten.

- Die Arbeitsplatte und Möbel, die das Gerät umgeben, müssen aus Materialien gefertigt sein, die Temperaturen von über 100°C standhalten können.
- Das Gerät sollte nicht direkt über einem Geschirrspüler, einem Kühlschrank, einem Gefrierschrank, einer Waschmaschine oder einem Wäschetrockner installiert werden.

2.2 EINBAUEN DES BACKOFENS

Die Geräte werden mit Montagekits geliefert und können in eine Arbeitsplatte mit geeigneten Abmessungen eingebaut werden. Die Einbaumaße des Kochfeldes und des Backofens sind in der Tabelle unten aufgeführt.

A (mm)	557	min./max. F (mm)	560/580
B (mm)	550	min. G (mm)	555
C (mm)	595	min. H/I (mm)	600/590
D (mm)	575	min. J/K (mm)	5/10
E (mm)	574		

Einbau unter einer Arbeitsplatte

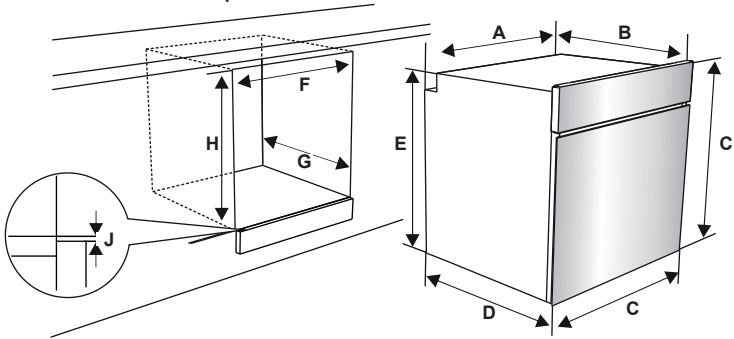

Einbau in einen Hochschrank

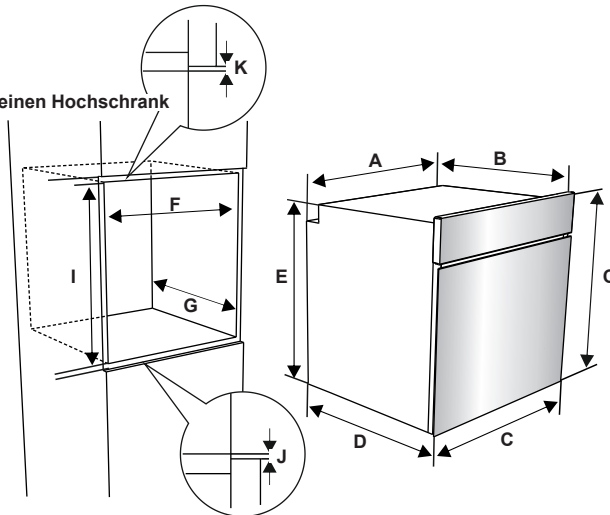

Nachdem alle elektrischen Anschlüsse ausgeführt wurden, den Backofen in den Einbauschränk einschieben. Die Backofentür öffnen, und die 2 Schrauben in die Löcher im Rahmen des Backofens einschrauben. Bei an der Schrankoberfläche anliegendem Geräterahmen die Schrauben festziehen.

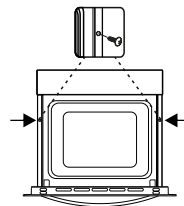

2.3 ELEKTRISCHER ANSCHLUSS UND SICHERHEITSHINWEISE

! WARNUNG: Der elektrische Anschluss des Gerätes muss von einem autorisierten Servicemitarbeiter oder einer qualifizierten Elektrofachkraft gemäß den Hinweisen in dieser Gebrauchsanweisung und unter Einhaltung der geltenden lokalen Vorschriften durchgeführt werden.

! WARNUNG: Das Gerät muss geerdet sein.

- Vor dem Anschluss des Gerätes an die Spannungsversorgung, die Übereinstimmung der Nennspannung des Gerätes (auf dem Typenschild angegeben) mit der anliegenden Netzversorgungsspannung sicherstellen, und die Netzverkabelung muss für die Leistungsaufnahme des Gerätes ausgelegt sein (ebenfalls auf dem Typenschild angegeben).
- Sicherstellen, dass für den Anschluss isolierte Kabel verwendet werden. Bei einem falsch ausgeführten Anschluss kann das Gerät beschädigt werden. Ein beschädigtes Netzkabel darf nur von einer qualifizierten Fachkraft ausgetauscht werden.
- Keine Adapter, Mehrfachsteckdosen und/oder Verlängerungskabel verwenden.
- Das Netzkabel muss von heißen Teilen des Gerätes ferngehalten werden und darf nicht gebogen oder gequetscht werden. Andernfalls kann das Kabel beschädigt und ein Kurzschluss verursacht werden.
- Wird das Gerät nicht mit einem Stecker angeschlossen, muss ein allpoliger Trennschalter (mit mindestens 3 mm Kontaktabstand) zwischengeschaltet werden, um die Sicherheitsvorschriften zu erfüllen.
- Das Gerät ist für eine Spannungsversorgung mit 220-240 V ~ und 380-415 V 3N~ ausgelegt. Wenn am Anschlussort eine andere Spannungsversorgung anliegt, an einen autorisierten Servicemitarbeiter oder eine qualifizierte Elektrofachkraft wenden.

- Das Netzkabel (H05VV-F) muss lang genug sein, damit es auch bei vor dem Einbauschränk stehendem Gerät angeschlossen werden kann.
- Sicherstellen, dass alle Anschlüsse ordnungsgemäß festgezogen sind.
- Das Anschlusskabel mit einer Kabelschelle zugentlasten und die Abdeckung schließen.
- Der richtige Klemmenanschluss ist auf dem Anschlusskasten dargestellt.

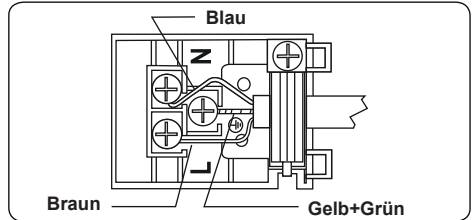

3. PRODUKTMERKMALE



Wichtig:Die Merkmale der einzelnen Produkte können sich unterscheiden und Ihr Gerät sieht möglicherweise anders aus als auf den Abbildungen.

Liste der Komponenten

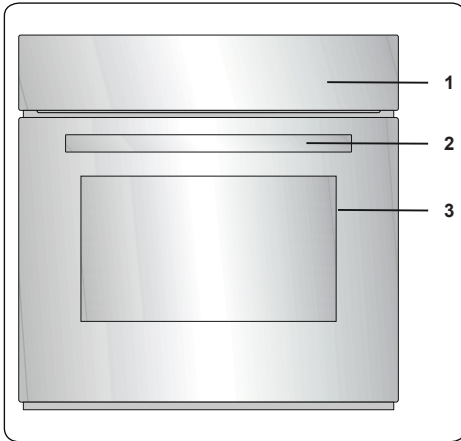

1. Bedienfeld
2. Backofentürgriff
3. Backofentür

Bedienfeld

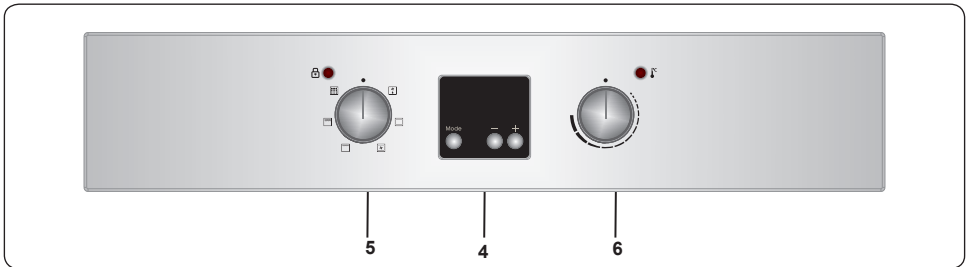

4. Timer
5. Einstellknopf für Backofenfunktion
6. Temperatur-Einstellknopf für Backofen

4. Verwenden des Produkts

4.1 BACKOFEN-EINSTELLKNÖPFE

Einstellknopf für Backofenfunktion

Drehen Sie den Einstellknopf auf das entsprechende Symbol für die gewünschte Garfunktion. Mehr Informationen zu den Funktionen finden Sie im Abschnitt „Backofenfunktionen“.

Temperaturschalter des Backofens

Drehen Sie diesen Knopf, nachdem Sie die Garfunktion eingestellt haben, um die gewünschte Temperatur einzustellen. Daraufhin leuchtet stets die Backofenthermostatleuchte, wenn das Thermostat zum Aufheizen des Backofens oder zum Halten der Temperatur eingeschaltet wird.

Backofenfunktionen

* Die Funktionen Ihres Backofens können je nach Modell abweichen.



Auftau-Funktion:Die Warnleuchten des Backofens werden eingeschaltet, und der Lüfter geht in Betrieb. Um die Auftau-Funktion zu

verwenden, legen Sie das Tiefkühlgericht auf die von unten gesehene dritte Einschubebene des Backofens. Es wird empfohlen, ein Blech unter dem Tiefkühlgericht zu platzieren, um das beim Schmelzen von Eis entstehende Wasser aufzufangen. Bei dieser Funktion werden die Speisen nicht gegart oder gebacken, sondern lediglich schneller aufgetaut.



Ober- und Unterhitze:Das Backofenthermostat und die Warnleuchten werden eingeschaltet, und die Heizelemente für Ober- und Unterhitze beginnen zu

heizen. Bei Ober- und Unterhitze wird die Wärme so abgestrahlt, dass das Gargut gleichmäßig gegart wird. Dadurch eignet sie sich hervorragend für Gebäck, Kuchen, Nudelauflauf, Lasagne und Pizza. Es wird empfohlen, den Ofen 10 Minuten lang vorzuheizen und bei dieser Funktion auch nur eine Einschubebene zu verwenden.

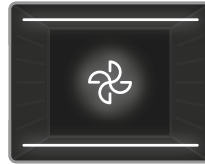

Umluft-Funktion:Das Backofenthermostat und die Warnleuchten werden eingeschaltet, und die Heizelemente für Ober- und

Unterhitze sowie der Lüfter gehen in Betrieb. Diese Funktion ist besonders für das Backen von Gebäck geeignet. Das Gargut wird über die Heizelemente für Ober- und Unterhitze im Backofen gegart, und der Lüfter zirkuliert die Luft, damit ein leichter Grilleffekt erzielt wird. Es wird empfohlen, den Backofen ca. 10 Minuten lang vorzuheizen.

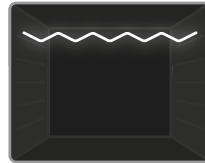

Grill-Funktion:Das Backofenthermostat und die Warnleuchten werden eingeschaltet, und das Grillheizelement beginnt zu heizen.

Diese Funktion wird zum Grillen und Rösten von Gargut auf den oberen Einschubebenen des Backofens verwendet. Pinseln Sie den Rost leicht mit Öl ein, damit das Gargut nicht daran haften bleibt, und legen Sie das Gargut auf die Mitte des Rosts. Schieben Sie stets eine Fettpfanne unter dem Gargut ein, um heruntertropfendes Öl oder Fett aufzufangen. Es wird empfohlen, den Backofen ca. 10 Minuten lang vorzuheizen.

⚠️ Warnung:Beim Grillen muss die Backofentür geschlossen bleiben, und die Temperatur sollte auf 190°C eingestellt werden.

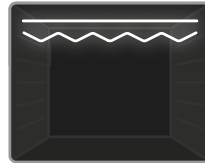

Schnellgrill-Funktion:Das Backofenthermostat und die Warnleuchten werden eingeschaltet, und das Grillheizelement sowie

das Heizelement für Oberhitze beginnen zu heizen. Diese Funktion wird zum Schnellgrillen und Grillen von Gargut mit größerer Oberfläche, wie Fleisch, verwendet. Verwenden Sie die oberen Einschubebenen des Backofens. Pinseln Sie den Rost leicht mit Öl ein, damit das Gargut nicht daran haften bleibt, und legen Sie das Gargut auf die Mitte des Rosts. Schieben Sie stets eine Fettpfanne unter dem Gargut ein, um heruntertropfendes Öl oder Fett aufzufangen. Es wird empfohlen, den Backofen ca. 10 Minuten lang vorzuheizen.



! Warnung: Beim Grillen muss die Backofentür geschlossen bleiben, und die Temperatur sollte auf 190°C eingestellt werden.

Pyrolytische Reinigungsfunktion: Mit dieser Funktion lässt sich der Garraum des Backofens gründlich reinigen.

! Warnung: Entfernen Sie vor dem Einschalten der pyrolytischen Reinigungsfunktion alle ausgelaufenen Flüssigkeiten und vergewissern Sie sich, dass der Backofen leer ist. Nichts im Garraum belassen, um jegliche Schäden zu vermeiden.

- Vor dem Einschalten der pyrolytischen Reinigungsfunktion, die Roste und Seitengitter (sofern vorhanden) entfernen, und sicherstellen, dass die Backofentür geschlossen ist.
- Die Backofentür wird verriegelt, wenn die pyrolytische Reinigungsfunktion gestartet wird.
- Während die pyrolytische Reinigungsfunktion ausgeführt wird, sollte das Kochfeld nicht verwendet werden, wenn es sich direkt über dem Backofen befindet. Dies kann zu Überhitzung und zu Schäden an beiden Geräten führen.
- Während der pyrolytischen Reinigungsfunktion wird die Backofentür heiß. Kinder von dem Gerät fernhalten, bis es abgekühlt ist.
- Nach Abschluss der pyrolytischen Reinigungsfunktion wird auf dem Display die Uhrzeit angezeigt.

4.2 GARTABELLE

Funktion	Speisen			 min.
Ober- und Unterhitze	Blätterteig	2-3-4	170-190	35-45
	Kuchen	2-3-4	170-190	30-40
	Kekse	2-3-4	170-190	30-40
	Schmorgericht	2	175-200	40-50
	Hähnchen	2-3-4	200	45-60

Umluft	Blätterteig	2-3-4	170-190	25-35
	Kuchen	2-3-4	150-170	25-35
	Kekse	2-3-4	150-170	25-35
	Schmorgericht	2	175-200	40-50
	Hähnchen	1 - 2	200	45-60
Grillen	Gegrillte Fleischklöße	5	200	10-15
	Hähnchen	*	190	50-60
	Koteletts	4-5	200	15-25
	Rindersteak	4-5	200	15-25

*Wenn vorhanden mit Brathähnchen-Spieß garen.

4.3 VERWENDEN DES DIGITALEN TIMERS

Einstellen der Uhrzeit

Die Zeit muss eingestellt werden, bevor Sie den Backofen in Betrieb nehmen. Nach dem Anschluss an die Spannungsversorgung, blinken auf der Anzeige abwechselnd die Werte „A“ und „000“.

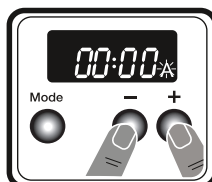

1. Die Tasten „+“ und „-“ gleichzeitig drücken. Die Punkte in der Mitte des Bildschirms beginnen zu blinken.

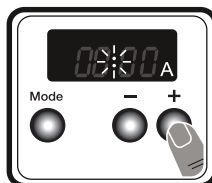

2. Bei noch blinkenden Punkten, die Zeit über die Tasten „+“ und „-“ einstellen.

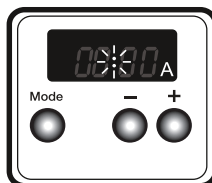

3. Nach einigen Sekunden hören die Punkte auf zu blinken und leuchten dauerhaft.

Einstellen der Alarmzeit

Die Alarmzeit kann auf einen beliebigen Wert zwischen 0:00 und 23:59 Stunden eingestellt werden. Das akustische Signal, das nach Ablauf der Alarmzeit ertönt dient ausschließlich als Hinweissignal. Der Backofen wird über diese Funktion nicht eingeschaltet.

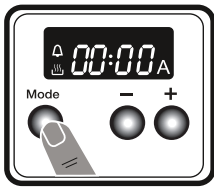

1. Auf die Taste „Mode“ drücken. Daraufhin beginnt das Symbol zu blinken, und der Wert „000“ wird angezeigt.

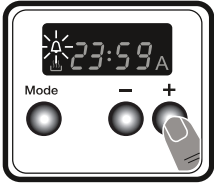

2. Stellen Sie die gewünschte Zeit bei blinkendem Symbol über die Tasten „+“ und „-“ ein.

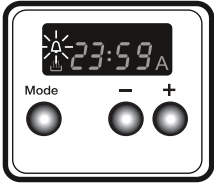

3. Daraufhin leuchtet das Symbol auf der Anzeige weiter, die Zeit wird gespeichert, und der Alarm wird gesetzt.

Wenn der Timer bei Null angelangt ist, ertönt ein akustisches Signal, und das Symbol blinkt. Drücken Sie auf eine beliebige Taste, um das akustische Signal zu beenden. Daraufhin wird das Symbol nicht mehr angezeigt.

Einstellen der Zeit für halbautomatischen Betrieb (Kochzeit)

Mit dieser Funktion können Sie das Gargut für eine feste Dauer garen lassen. Es kann ein Wert zwischen 0 und 10 Stunden eingestellt werden. Bereiten Sie das Gargut für das Garen vor.

1. Über die Einstellknöpfe die gewünschte Garfunktion und Temperatur auswählen.

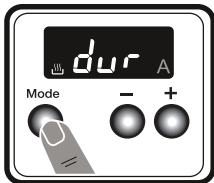

2. Die Taste „Mode“ so lange drücken, bis der Wert „dur“ auf der Anzeige angezeigt wird. Daraufhin blinkt das Symbol „A“.

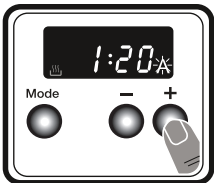

3. Die gewünschte Kochzeit über die Tasten „+“ und „-“ einstellen.

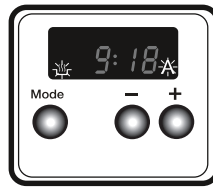

4. Daraufhin wird wieder die aktuelle Uhrzeit auf der Anzeige angezeigt, und die Symbole „A“ und leuchten dauerhaft.

Wenn der Timer bei dem Wert „0“ angelangt ist, wird der Backofen ausgeschaltet, es ertönt ein akustisches Signal und das Symbol „A“ blinkt. Drehen Sie beide Einstellknöpfe in die Stellung „0“, und drücken Sie eine beliebige Taste auf dem Timer, um das akustische Signal zu beenden. Daraufhin wird das Symbol nicht länger angezeigt, und der Timer wechselt zurück in den manuellen Modus.

Einstellen der Zeit für halbautomatischen Betrieb (Endzeit)

Bei dieser Funktion wird der Backofen automatisch gestartet, sodass der Garvorgang zu einem bestimmten Zeitpunkt abgeschlossen ist. Sie können eine Endzeit einstellen, die bis zu 10 Stunden in der Zukunft liegt. Bereiten Sie das Gargut für das Garen vor.

1. Über die Einstellknöpfe die gewünschte Garfunktion und Temperatur auswählen.

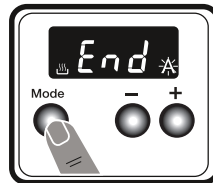

2. Die Taste „Mode“ so lange drücken, bis der Wert „end“ auf der Anzeige angezeigt wird. Daraufhin blinken das Symbol „A“ und die aktuelle Uhrzeit.

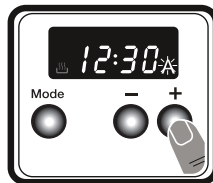

3. Über die Tasten „+“ und „-“ die gewünschte Endzeit einstellen.

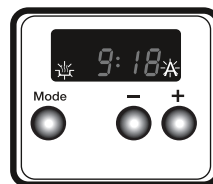

4. Daraufhin wird wieder die aktuelle Uhrzeit auf der Anzeige angezeigt, und die Symbole „A“ und leuchten dauerhaft.

Wenn der Timer bei dem Wert „0“ angelangt ist, wird der Backofen ausgeschaltet, es ertönt ein akustisches Signal und das Symbol „A“ blinkt. Drehen Sie beide Einstellknöpfe in die Stellung „0“, und drücken Sie eine beliebige Taste auf dem Timer, um das akustische Signal zu beenden. Daraufhin wird das Symbol nicht länger angezeigt, und der Timer wechselt zurück in den manuellen Modus.

Einstellen der Zeit für vollautomatischen Betrieb

Mit dieser Funktion können Sie das Gargut zu einem späteren Zeitpunkt und für eine bestimmte Dauer garen lassen. Sie können eine Zeit einstellen, die bis zu 10 Stunden in der Zukunft liegt. Bereiten Sie das Gargut für das Garen vor.

1. Über die Einstellknöpfe die gewünschte Garfunktion und Temperatur auswählen.

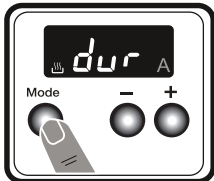

2. Die Taste „Mode“ so lange drücken, bis der Wert „dur“ auf der Anzeige angezeigt wird. Daraufhin blinkt das Symbol „A“.

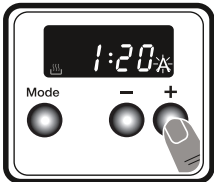

3. Die gewünschte Kochzeit über die Tasten „+“ und „-“ einstellen.

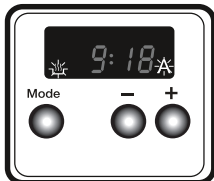

4. Daraufhin wird wieder die aktuelle Uhrzeit auf der Anzeige angezeigt, und die Symbole „A“ und leuchten dauerhaft.

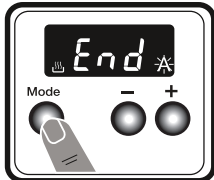

5. Die Taste „Mode“ so lange drücken, bis der Wert „end“ auf der Anzeige angezeigt wird. Daraufhin blinken das Symbol „A“ und die aktuelle Uhrzeit.



6. Die gewünschte Endzeit über die Tasten „+“ und „-“ einstellen.

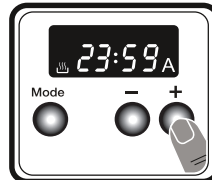

7. Der aktuellen Uhrzeit die Kochzeit hinzufügen. Es kann eine Dauer von bis zu 23 Stunden und 59 Minuten eingestellt werden.

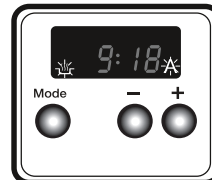

8. Daraufhin wird wieder die aktuelle Uhrzeit auf der Anzeige angezeigt, und die Symbole „A“ und leuchten dauerhaft.

Daraufhin wird die Betriebszeit berechnet, und der Backofen startet dann automatisch so, dass der Garvorgang zur eingestellten Endzeit abgeschlossen sein wird. Wenn der Timer bei dem Wert „0“ angelangt ist, wird der Backofen ausgeschaltet, es ertönt ein akustisches Signal und das Symbol „A“ blinkt. Drehen Sie beide Einstellknöpfe in die Stellung „0“, und drücken Sie eine beliebige Taste, um das akustische Signal zu beenden. Daraufhin wird das Symbol nicht länger angezeigt, und der Timer wechselt zurück in den manuellen Modus.

Anpassen des akustischen Signals

Um die Lautstärke des akustischen Signals einzustellen, drücken bei ertönendem akustischem Signal drei Mal auf die Taste „Mode“. Dabei muss der Backofen-Funktionsauswahlknopf in der Stellung „0“ stehen. Der Wert „L3“ wird auf der Anzeige angezeigt. Drücken Sie die Tasten „+“ und „-“, um den Lautstärkepegel einzustellen. Lassen Sie die Tasten los, woraufhin nach wenigen Sekunden die Lautstärke des akustischen Signals entsprechend gesetzt wird.

4.4 ZUBEHÖR

Flaches Backblech

Das flache Backblech eignet sich besonders zum Backen von Gebäck.

Schieben Sie die Fettpfanne in eine beliebige Einschubebene bis ganz nach

hinten ein, um den ordnungsgemäßen Sitz zu gewährleisten.

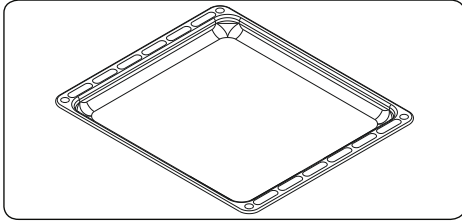

Kombirost

Der Kombirost eignet sich hervorragend zum Grillen oder zum Garen von Gargut in für Backöfen geeignetem Kochgeschirr.

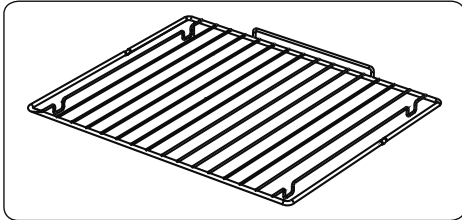

! Warnung: Setzen Sie den Kombirost in die passende Einschubebene in den Garraum ein, und schieben Sie ihn bis ganz nach hinten durch.

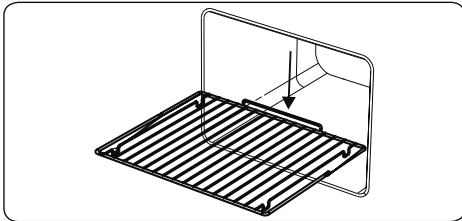

Wasserablauf

In einigen Garsituationen kondensiert Wasser an der Innenseite der Backofentür. Dies ist keine Fehlfunktion des Gerätes.

Öffnen Sie die Backofentür bis zur Grillposition und halten Sie sie ca. 20 Sekunden in dieser Stellung.

Dabei tropft das Wasser in den Wasserablauf.

Lassen Sie den Backofen abkühlen, und wischen Sie die Innenseite der Backofentür

mit einem trockenen Tuch ab. Diese Vorgehensweise muss regelmäßig angewendet werden.

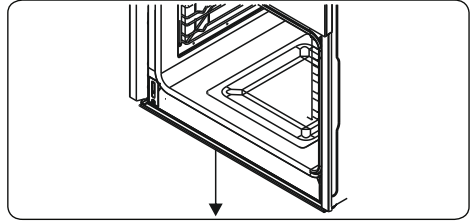

5. REINIGUNG UND WARTUNG

5.1 REINIGUNG

! WARNUNG: Schalten Sie das Gerät vor der Reinigung aus, und lassen Sie es abkühlen.

Allgemeine Hinweise

- Vor der Verwendung an Ihrem Gerät prüfen, ob die verwendeten Reinigungsmittel geeignet sind und vom Hersteller empfohlen werden.
- Ausschließlich Reinigungsgel oder -flüssigkeiten verwenden, die keine Partikel enthalten. Keine ätzenden (korrosiven) Gels, Scheuerpulver, Stahlwolle oder harten Gegenstände verwenden, da diese die Herdoberfläche beschädigen können.

! Keine Reinigungsmittel mit Partikeln verwenden, da dadurch Glasoberflächen, emailierte Oberflächen und/oder lackierte Oberflächen an Ihrem Gerät beschädigt werden können.

- Wenn Flüssigkeiten überlaufen, diese sofort entfernen, um Beschädigungen an Teilen zu vermeiden.

! Keine Teile des Gerätes mit einem Dampfstrahlreiniger reinigen.

Reinigen des Garraums des Backofens

- Der Garraum von emailierten Backöfen lässt sich am besten reinigen, wenn der Backofen noch warm ist.
- Den Backofen nach jedem Gebrauch mit einem weichen in Seifenwasser eingetauchten Lappen auswischen. Anschließend den Backofen erneut mit einem feuchten Tuch auswischen und dann trocken wischen.

- Es ist möglicherweise gelegentlich ein Flüssigreiniger erforderlich, um den Backofen vollständig zu reinigen.

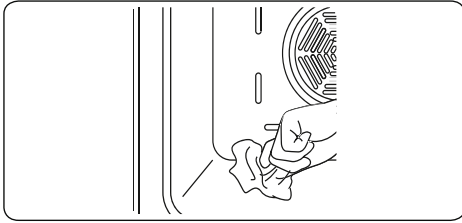

Pyrolytische Reinigung

! WARNUNG: Entfernen Sie vor dem Einschalten der pyrolytischen Reinigungsfunktion alle ausgelaufenen Flüssigkeiten und vergewissern Sie sich, dass der Backofen leer ist. Belassen Sie nichts im Garraum, wie Roste, Fettpfannen oder Seitengitter (sofern vorhanden), da diese bei der pyrolytischen Reinigung beschädigt werden können.

- Der Garraum ist mit einem hitzebeständigen Spezialemail beschichtet. Während der pyrolytischen Reinigung kann die Temperatur im Garraum ca. 475°C betragen.
- Aus Sicherheitsgründen wird die Backofentür verriegelt, während die pyrolytische Reinigungsfunktion ausgeführt wird. Nachdem die Reinigung abgeschlossen wurde, startet der Kühllüfter, und der Backofen bleibt so lange verriegelt, bis er ausreichend abgekühlt ist.
- Es wird empfohlen, den Backofen nach jedem Garvorgang sowie nach jeder pyrolytischen Reinigung mit einem in warmem Wasser eingetauchten Schwamm auszuwischen.
- Bei der pyrolytischen Reinigung entstehen Gerüche und Dämpfe, die auf die Verbrennung von Speiseresten im Backofen zurückzuführen sind. Dies ist normal. Die bei der Backofenreinigung entstehenden Dämpfe können schädlich für Kinder, Haustiere und Vögel sein, weswegen sie ferngehalten werden sollten, bis die Reinigung abgeschlossen wurde.
- Der Bereich, in dem der Backofen aufgestellt ist, sollte insbesondere bei der pyrolytischen Reinigungsfunktion stets gut belüftet werden, und jegliche

Zugangstüren zu dem Bereich sollten geschlossen bleiben, um die Ausbreitung von Gerüchen und Dämpfen zu vermeiden.

Reinigen der Glasteile

- Die Glasteile an Ihrem Gerät regelmäßig reinigen.
- Die Glasteile innen und außen mit einem Glasreiniger reinigen. Anschließend abspülen, und mit einem trockenen Tuch gründlich trockenwischen.

Reinigen von Edelstahlteilen (sofern vorhanden)

- Die Edelstahlteile an Ihrem Gerät regelmäßig reinigen.
- Die Edelstahlteile mit einem weichen, ausschließlich in Wasser eingetauchten Tuch reinigen. Anschließend mit einem trockenen Tuch gründlich trockenwischen.

 Die Edelstahlteile nicht reinigen, wenn sie noch heiß sind vom Gebrauch.

 Essig, Kaffee, Milch, Salz, Wasser, Zitrone oder Tomatensaft nicht zu lange auf Edelstahlteilen belassen.

Reinigung lackierter Oberflächen (falls vorhanden).

- Entfernen Sie Flecken von Tomaten, Tomatenmark, Ketchup, Zitrone, Öl, Milch, zuckerhaltigen Lebensmitteln, zuckerhaltigen Getränken und Kaffee sofort mit einem in warmes Wasser getauchten Tuch. Wenn solche Flecken auf den Oberflächen eingetrocknet sind, sollten Sie sie NICHT mit harten Gegenständen (Messerspitzen, Metall- oder Kunststoff-Scheuerschwämme, oberflächenschädigende Spülschwämme) oder mit stark alkoholhaltigen Reinigungsmitteln, Fleckentfernern, Entfettungsmitteln oder die Oberflächen angreifenden Chemikalien abreiben. Sonst kann es zu Korrosion an den pulverlackierten Oberflächen kommen, und können dauerhafte Flecken entstehen. Der Hersteller übernimmt keine Verantwortung für Schäden durch die Verwendung von ungeeigneten Reinigungsprodukten oder -methoden.

Ausbauen der Backofentür

Sie müssen vor dem Reinigen der Innenscheibe des Backofens die Backofentür wie unten dargestellt herausnehmen.

1. Die Backofentür öffnen.

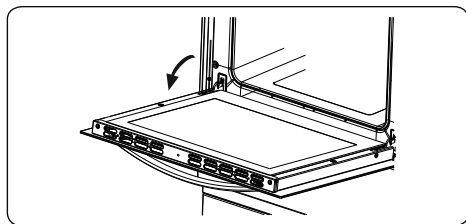

2. Den Sicherheitsbügel a mit einem Schraubendreher bis zum Anschlag öffnen.

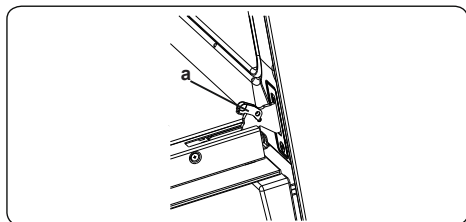

3. Die Tür bis kurz vor die geschlossene Position schließen, in dieser Stellung in Ihre Richtung ziehen und abnehmen.

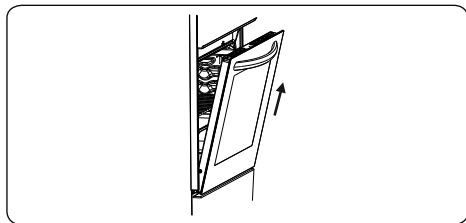

5.2 WARTUNG

! WARNUNG: Das Gerät sollte ausschließlich von einem autorisierten Servicemitarbeiter oder einem qualifizierten Techniker gewartet werden.

Auswechseln der Backofenlampe

! WARNUNG: Schalten Sie das Gerät vor dem Auswechseln der Backofenlampe aus, und lassen Sie es abkühlen.

- Die Streuscheibe abnehmen, und die Glühlampe herausnehmen.
- Die neue Glühlampe (hitzebeständig bis 300°C) anstelle der alten Glühlampe (230 V, 15-25 Watt, Typ E14) einsetzen.
- Die Streuscheibe wieder einsetzen. Nun ist der Backofen wieder einsatzbereit.

! Die Backofenlampe ist speziell für den Betrieb in Haushaltskochgeräten ausgelegt. Sie eignet sich nicht zur Raumbeleuchtung.

6. FEHLERBEHEBUNG UND TRANSPORT

6.1 FEHLERBEHEBUNG



Wenn an Ihrem Gerät weiterhin ein Fehler vorliegt, nachdem Sie die unten aufgeführten grundlegenden Schritte zur Fehlerbehebung befolgt haben, wenden Sie sich an einen autorisierten Servicemitarbeiter oder einen qualifizierten Techniker.

Fehler	Mögliche Ursache	Lösung
Der Backofen kann nicht eingeschaltet werden.	Die Spannungsversorgung ist ausgeschaltet.	Stellen Sie sicher, dass die Spannungsversorgung vorhanden ist. Stellen Sie sicher, dass die anderen Küchengeräte funktionieren.
Keine Hitze oder Backofen erwärmt sich nicht.	Der Temperaturwahlschalter des Backofens ist falsch eingestellt. Die Backofentür wurde offen gelassen.	Stellen Sie sicher, dass der Temperaturwahlschalter des Backofens ordnungsgemäß eingestellt ist.
Die Backofenlampe leuchtet nicht.	Die Backofenlampe ist ausgefallen. Die Spannungsversorgung wurde getrennt oder ist ausgeschaltet.	Ersetzen Sie die Backofenlampe entsprechend den Anweisungen. Stellen Sie sicher, dass die Spannungsversorgung an den entsprechenden Schaltern eingeschaltet ist.
Der Garvorgang im Backofen ist ungleichmäßig.	Es wird die falsche Einschubebene verwendet.	Stellen Sie sicher, dass Sie die empfohlenen Temperaturen und Einschubebenen verwenden. Öffnen Sie die Backofentür nicht zu häufig, es sei denn, das Gargut muss gewendet werden. Wenn Sie die Backofentür häufig öffnen, hat dies geringere Innentemperaturen zur Folge und beeinträchtigt die Ergebnisse des Garvorgangs.
Die Geräte Tür lässt sich nicht öffnen. Das Symbol oder die Kontrollleuchte für die Türverriegelung leuchten auf dem Display.	Die Gerätetür ist durch die pyrolytischen Reinigungsfunktion verriegelt.	Warten Sie, bis der Garraum ausreichend abgekühlt ist und das Türverriegelungssymbol erlischt.
Die Timer-Tasten lassen sich nicht ordnungsgemäß drücken.	Es haben sich Fremdkörper zwischen den Timer-Tasten angesammelt. Touch-Bedienfeld: es ist zu viel Feuchtigkeit auf dem Bedienfeld. Die Tastensperre ist aktiviert.	Entfernen Sie die Fremdkörper, und versuchen Sie es erneut. Entfernen Sie die Feuchtigkeit, und versuchen Sie es erneut. Prüfen Sie, ob die Tastensperre aktiviert ist.
Der Backofenlüfter ist zu laut.	Die eingeschobenen Roste oder Bleche vibrieren.	Stellen Sie sicher, dass der Backofen gerade steht. Stellen Sie sicher, dass die eingeschobenen Roste oder Bleche und das Kochgeschirr nicht vibrieren oder an der Rückwand des Backofens anliegen.
Nach der pyrolytischen Reinigung kann keine Funktion ausgewählt werden.	Der Backofen kühlt nach der pyrolytischen Reinigung mithilfe des Kühllüfters ab.	Prüfen Sie, ob die Türverriegelung noch aktiviert ist. Wenn ja, befindet sich der Backofen noch in der Kühlphase. Während der Kühllüfter läuft, können keine Garfunktionen ausgewählt werden.

6.2 TRANSPORT

Wenn Sie das Gerät transportieren müssen, tragen Sie es in der Originalverpackung. Befolgen Sie die Hinweiszichen zum Transport auf der Verpackung. Befestigen Sie alle losen Teile mit Klebeband, um Beschädigungen an dem Produkt beim Transport zu verhindern.

Wenn Ihnen die Originalverpackung nicht mehr zur Verfügung steht, bereiten Sie einen Transportkarton vor, in dem das Gerät und insbesondere dessen Oberflächen vor Beschädigung durch äußere Einflüsse geschützt sind..

7. TECHNISCHE DATEN





7.1 ENERGIEBLATT

Marke		LAURUS
Modell		LEB6P
Ofentyp		Elektro
Gewicht	kg	32,5
Energieeffizienzindex – konventionell		104,9
Energieeffizienzindex – Umluft		95,1
Energieklasse		A
Energieverbrauch (Elektrizität) – konventionell	kWh/Zyklus	0,86
Energieverbrauch (Elektrizität) – Umluft	kWh/Zyklus	0,78
Anzahl Kavitäten		1
Heizquelle		Elektro
Volumen	l	64
Dieser Ofen stimmt mit EN 60350-1 überein		
<p>Energiespartipps</p> <p>Ofen</p> <ul style="list-style-type: none"> - Kochen Sie Mahlzeiten wenn möglich zur gleichen Zeit. - Halten Sie Vorheizzeiten kurz. - Verlängern Sie die Kochzeiten nicht unnötig. - Vergessen Sie nicht, den Ofen am Ende des Kochvorgangs abzuschalten. - Öffnen Sie nicht die Ofentür während des Kochvorganges. 		

Thank you for choosing this product.

This User Manual contains important safety information and instructions on the operation and maintenance of your appliance.

Please take the time to read this User Manual before using your appliance and keep this book for future reference.

Icon	Type	Meaning
	WARNING	Serious injury or death risk
	RISK OF ELECTRIC SHOCK	Dangerous voltage risk
	FIRE	Warning; Risk of fire / flammable materials
	CAUTION	Injury or property damage risk
	IMPORTANT / NOTE	Operating the system correctly

CONTENTS

1.SAFETY INSTRUCTIONS.....	4
1.1 General Safety Warnings	4
1.2 Installation Warnings	6
1.3 During Use	7
1.4 During Cleaning and Maintenance	8
2.INSTALLATION AND PREPARATION FOR USE.....	10
2.1 Instructions for the Installer	10
2.2 Installation of the Oven.....	10
2.3 Electrical Connection and Safety.....	11
3.PRODUCT FEATURES	13
4.USE OF PRODUCT	14
4.1 Oven Controls.....	14
4.2 Cooking Table	15
4.3 Use of the Digital Timer	15
4.4 Accessories	17
5.CLEANING AND MAINTENANCE.....	18
5.1 Cleaning	18
5.2 Maintenance	19
6.TROUBLESHOOTING&TRANSPORT	20
6.1 Troubleshooting.....	20
6.2 Transport	20
7.TECHNICAL SPECIFICATIONS.....	21
7.1 Energy Fiche	21



1. SAFETY INSTRUCTIONS



- Carefully read all instructions before using your appliance and keep them in a convenient place for reference when necessary.
- This manual has been prepared for more than one model therefore your appliance may not have some of the features described within. For this reason, it is important to pay particular attention to any figures whilst reading the operating manual.

1.1 GENERAL SAFETY WARNINGS

- This appliance can be used by children aged from 8 years and above and by persons with reduced physical, sensory or mental capabilities or lack of experience and knowledge if they have been given supervision or instruction concerning use of the appliance in a safe way and understand the hazards involved. Children should not play with the appliance. Cleaning and user maintenance should not be made by children without supervision.



 **WARNING:** The appliance and its accessible parts become hot during use. Care should be taken to avoid touching heating elements. Keep children less than 8 years of age away unless they are continually supervised.

  **WARNING:** Danger of fire: Do not store items on the cooking surfaces.

  **WARNING:** If the surface is cracked, switch off the appliance to avoid the possibility of electric shock.

- Do not operate the appliance with an external timer or separate remote-control system.

- During use the appliance will get hot. Care should be taken to avoid touching heating elements inside the oven.
- Handles may get hot after a short period during use.
- Do not use harsh abrasive cleaners or scourers to clean oven surfaces. They can scratch the surfaces which may result in shattering of the door glass or damage to surfaces.
- Do not use steam cleaners for cleaning the appliance.

  **WARNING:** To avoid the possibility of electric shock, make sure that the appliance is switched off before replacing the lamp.

 **CAUTION:** Accessible parts may be hot when cooking or grilling. Keep young children away from the appliance while it is in use.

- During pyrolytic operations, remove any excess spillage, oven shelves, shelf supports, wire shelves and all accessories before cleaning.
- Your appliance is produced in accordance with all applicable local and international standards and regulations.
- Maintenance and repair work should only be carried out by authorised service technicians. Installation and repair work that is carried out by unauthorised technicians may be dangerous. Do not alter or modify the specifications of the appliance in any way. Inappropriate hob guards can cause accidents.
- Before connecting your appliance, make sure that the local distribution conditions (nature of the gas and gas pressure or electricity voltage and frequency) and the specifications of the appliance are compatible. The specifications for this appliance are stated on the label.

⚠ CAUTION: This appliance is designed only for cooking food and is intended for indoor domestic household use only. It should not be used for any other purpose or in any other application, such as for non-domestic use, in a commercial environment or for heating a room.

- Do not use the oven door handles to lift or move the appliance.
- All possible measures have been taken to ensure your safety. Since the glass may break, care should be taken while cleaning to avoid scratching. Avoid hitting or knocking the glass with accessories.
- Make sure that the supply cord is not trapped or damaged during installation. If the supply cord is damaged, it must be replaced by the manufacturer, its service agent or similarly qualified persons in order to prevent a hazard.
- Do not let children climb on the oven door or sit on it while it is open.
- Please keep children and animals away from this appliance.

1.2 INSTALLATION WARNINGS



- Do not operate the appliance before it is fully installed.
- The appliance must be installed by an authorised technician. The manufacturer is not responsible for any damage that might be caused by defective placement and installation by unauthorised people.
- When the appliance is unpacked, make sure that it has not been damaged during transportation. In the case of a defect do not use the appliance and contact a qualified service agent immediately. The materials used for packaging (nylon, staplers,

styrofoam, etc.) may be harmful to children and they should be collected and removed immediately.

- Protect your appliance against atmospheric effects. Do not expose it to effects such as sun, rain, snow, dust or excessive humidity.
- The material around the appliance must be able to withstand a minimum temperature of 100°C.
- The appliance must not be installed behind a decorative door, in order to avoid overheating.

1.3 DURING USE

- When you first use your oven you may notice a slight smell. This is perfectly normal and is caused by the insulation materials on the heater elements. We suggest that, before using your oven for the first time, you leave it empty and operate it at maximum temperature for 45 minutes. Make sure that the environment in which the product is installed is well ventilated.
- Take care when opening the oven door during or after cooking. The hot steam from the oven may cause burns.
- Do not put flammable or combustible materials in or near the appliance while it is operating.
- Always use oven gloves to remove and replace food in the oven.
- Under no circumstances should the oven be lined with aluminium foil as overheating may occur.
- Do not place dishes or baking trays directly onto the base of the oven whilst cooking. The base becomes very hot and damage may be caused to the product.

  Do not leave the oven unattended while cooking with solid or liquid oils. They may catch fire under extreme heating conditions. Never pour water on to flames that are caused by oil, instead switch the oven off and cover the pan with its lid or a fire blanket.

- If the product will not be used for a long period of time, turn the main control switch off.
- Make sure the appliance control knobs are always in the “0” (stop) position when it is not in use.
- The trays incline when pulled out. Take care not to spill or drop hot food while removing it from the oven.
- Do not place anything on the oven door when it is open. This could unbalance the oven or damage the door.
- Do not hang towels, dishcloths or clothes from the appliance or its handles.

1.4 DURING CLEANING AND MAINTENANCE

- Make sure that your appliance is turned off at the mains before carrying out any cleaning or maintenance operations.
- Do not remove the control knobs to clean the control panel.
- To maintain the efficiency and safety of your appliance, we recommend you always use original spare parts and to call our authorised service agents in case of need.

CE Declaration of conformity

 We declare that our products meet the applicable European Directives, Decisions and Regulations and the requirements listed in the standards referenced.

This appliance has been designed to be used only for home cooking. Any other use (such as heating a room) is improper and dangerous.

 The operating instructions apply to several models. You may notice differences between these instructions and your model.

2. INSTALLATION AND PREPARATION FOR USE

! WARNING : This appliance must be installed by an authorised service person or qualified technician, according to the instructions in this guide and in compliance with the current local regulations.

- Incorrect installation may cause harm and damage, for which the manufacturer accepts no responsibility and the warranty will not be valid.
- Prior to installation, ensure that the local distribution conditions (electricity voltage and frequency) and the adjustments of the appliance are compatible. The adjustment conditions for this appliance are stated on the label.
- The laws, ordinances, directives and standards in force in the country of use are to be followed (safety regulations, proper recycling in accordance with the regulations, etc.).

2.1 INSTRUCTIONS FOR THE INSTALLER

General instructions

- After removing the packaging material from the appliance and its accessories, ensure that the appliance is not damaged. If you suspect any damage,

do not use it and contact an authorised service person or qualified technician immediately.

- Make sure that there are no flammable or combustible materials in the close vicinity, such as curtains, oil, cloth etc. which may catch fire.
- The worktop and furniture surrounding the appliance must be made of materials resistant to temperatures above 100°C.
- The appliance should not be installed directly above a dishwasher, fridge, freezer, washing machine or clothes dryer.

2.2 INSTALLATION OF THE OVEN

The appliances are supplied with installation kits and can be installed in a worktop with the appropriate dimensions. The dimensions for hob and oven installation are given below.

A (mm)	557	min./max. F (mm)	560/580
B (mm)	550	min. G (mm)	555
C (mm)	595	min. H/I (mm)	600/590
D (mm)	575	min. J/K (mm)	5/10
E (mm)	574		

Installation under a worktop

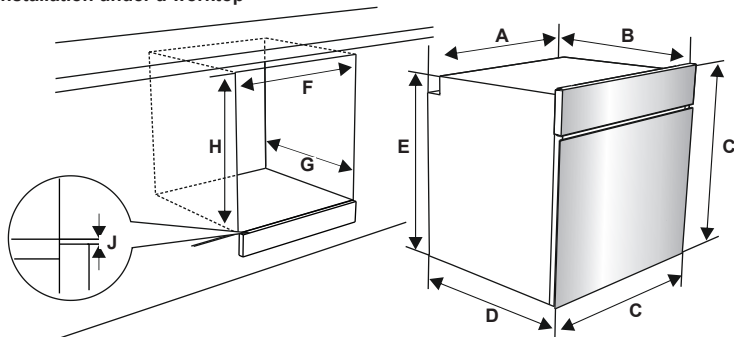

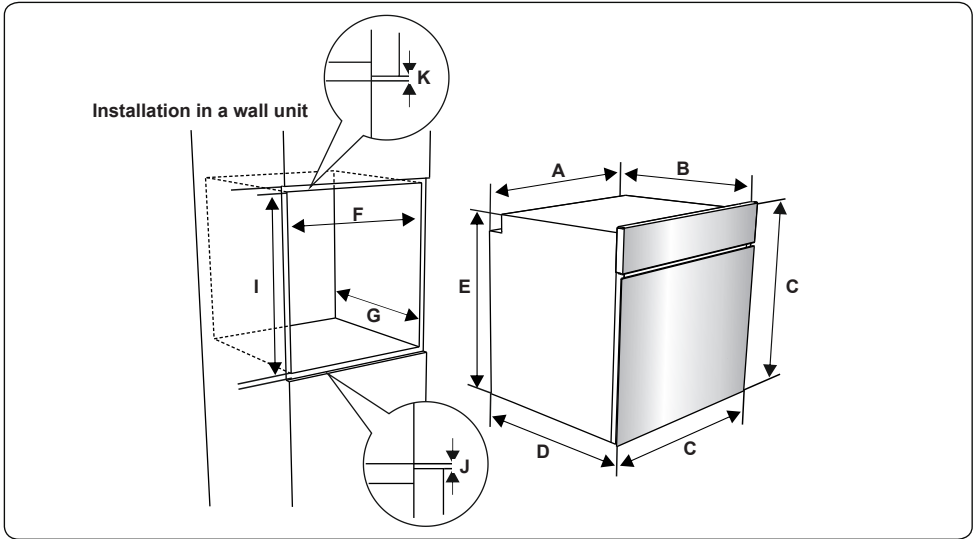

After making the electrical connections, insert the oven into the cabinet by pushing it forward. Open the oven door and insert 2 screws in the holes located on the oven frame. While the product frame touches the wooden surface of the cabinet, tighten the screws.

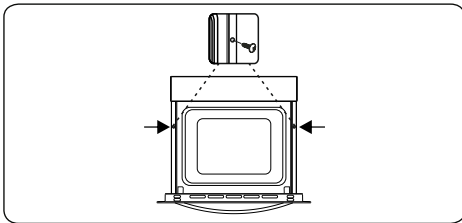

2.3 ELECTRICAL CONNECTION AND SAFETY

WARNING: The electrical connection of this appliance should be carried out by an authorised service person or qualified electrician, according to the instructions in this guide and in compliance with the current local regulations.

WARNING: THE APPLIANCE MUST BE EARTHED.

- Before connecting the appliance to the power supply, the voltage rating of the appliance (stamped on the appliance identification plate) must be checked for correspondence to the available mains supply voltage, and the mains electric wiring should be capable of handling the appliance's power rating (also indicated on the identification plate).
- During installation, please ensure that isolated cables are used. An incorrect connection could damage your appliance. If the mains cable is damaged and needs to be replaced this should be done by a qualified personnel.
- Do not use adaptors, multiple sockets and/or extension leads.
- The supply cord should be kept away from hot parts of the appliance and must not be bent or compressed. Otherwise the cord may be damaged, causing a short circuit.
- If the appliance is not connected to the mains with a plug, a all-pole disconnector (with at least 3 mm contact spacing) must be used in order to meet the safety regulations.

- The appliance is designed for a power supply of 220-240V ~ and 380-415V 3N~. If your supply is different, contact the authorised service person or a qualified electrician.
- The power cable (H05VV-F) must be long enough to be connected to the appliance, even if the appliance stands on the front of its cabinet.
- Ensure all connections are adequately tightened.
- Fix the supply cable in the cable clamp and then close the cover.
- The terminal box connection is placed on the terminal box.

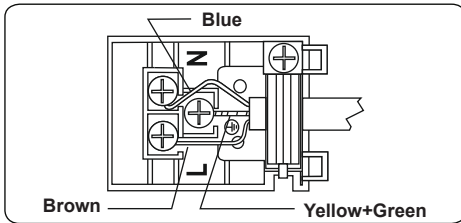

3. PRODUCT FEATURES



Important: Specifications for the product vary and the appearance of your appliance may differ from that shown in the figures below.

List of Components

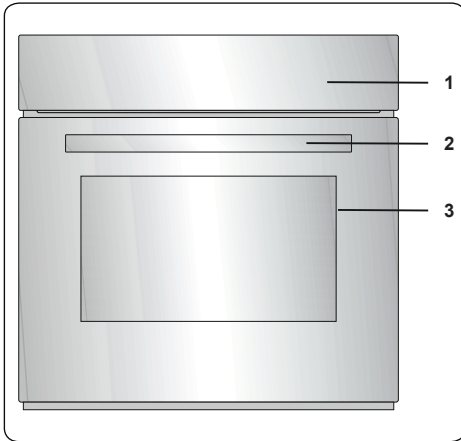

1. Control Panel
2. Oven Door Handle
3. Oven Door

Control Panel

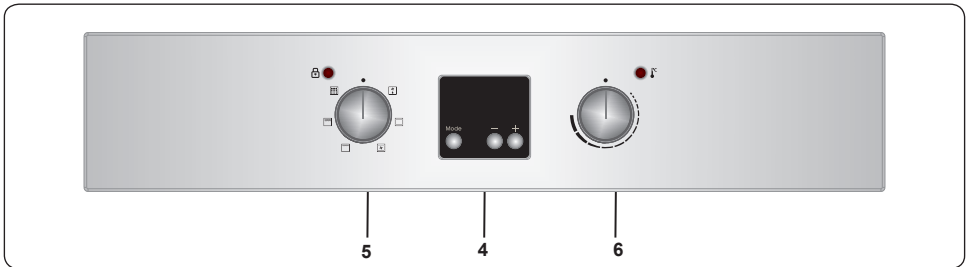

4. Timer
5. Oven Function Control Knob
6. Oven Thermostat Knob

4. USE OF PRODUCT

4.1 OVEN CONTROLS

Oven function control knob

Turn the knob to the corresponding symbol of the desired cooking function. For the details of different functions see 'Oven Functions'.

Oven thermostat knob

After selecting a cooking function, turn this knob to set the desired temperature. The oven thermostat light will illuminate whenever the thermostat is in operation to heat up the oven or maintain the temperature.

Oven Functions

* The functions of your oven may be different due to the model of your product.



Defrost Function: The oven's warning lights will switch on and the fan will start to operate. To use the defrost function, place your frozen food in the oven

on a shelf in the third slot from the bottom. It is recommended that you place an oven tray under the defrosting food to catch the water accumulated due to melting ice. This function will not cook or bake your food, it will only help to defrost it.

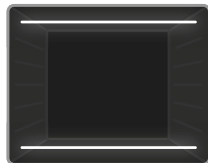

Static Cooking Function: The oven's thermostat and warning lights will switch on, and the lower and upper heating elements will start operating. The

static cooking function emits heat, ensuring even cooking of food. This is ideal for making pastries, cakes, baked pasta, lasagne and pizza. Preheating the oven for 10 minutes is recommended and it is best to use only one shelf at a time in this function.



Fan Function: The oven's thermostat and warning lights will switch on, and the upper and lower heating elements and fan will start operating.

This function is good for baking pastry. Cooking is carried out by the lower and upper heating elements within the oven and

by the fan, which provides air circulation, giving a slightly grilled effect to the food. It is recommended that you preheat the oven for about 10 minutes.

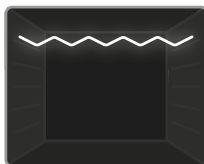

Grilling Function: The oven's thermostat and warning lights will switch on, and the grill heating element will start operating. This function is used for

grilling and toasting foods on the upper shelves of the oven. Lightly brush the wire grid with oil to stop food sticking and place food in the centre of the grid. Always place a tray beneath the food to catch any drips of oil or fat. It is recommended that you preheat the oven for about 10 minutes.



Warning: When grilling, the oven door must be closed and the oven temperature should be adjusted to 190°C.

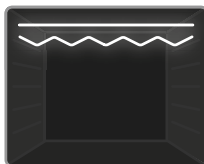

Faster Grilling Function: The oven's thermostat and warning lights will switch on, and the grill and upper heating elements will start

operating. This function is used for faster grilling and for grilling food with a larger surface area, such as meat. Use the upper shelves of the oven. Lightly brush the wire grid with oil to stop food sticking and place food in the centre of the grid. Always place a tray beneath the food to catch any drips of oil or fat. It is recommended that you preheat the oven for about 10 minutes.



Warning: When grilling, the oven door must be closed and the oven temperature should be adjusted to 190°C.



Pyrolytic Cleaning Function: This function allows you to clean the inside of the oven thoroughly.





Warning: Before activating the pyrolytic cleaning function, remove any excessive spillage and make sure that the oven is empty. Do not leave anything inside the oven cavity in order to prevent damage.

- Before activating the pyrolytic cleaning function, remove the wire oven shelves and shelf supports (if available) and ensure the oven door is closed.

- The oven door will lock when the pyrolytic function starts.
- When the pyrolytic cleaning function is on, it is advisable not to use a hob if it is fitted above the oven. This could cause overheating and damage to both appliances.
- During the pyrolytic cleaning cycle the oven door will become hot. Children should be kept away until it has cooled.
- At the end of pyrolytic cleaning process, the display will show the time of day.

4.2 COOKING TABLE

Function	Dishes			 min.
Static	Puff Pastry	2-3-4	170-190	35-45
	Cake	2-3-4	170-190	30-40
	Cookie	2-3-4	170-190	30-40
	Stew	2	175-200	40-50
	Chicken	2-3-4	200	45-60
Fan	Puff Pastry	2-3-4	170-190	25-35
	Cake	2-3-4	150-170	25-35
	Cookie	2-3-4	150-170	25-35
	Stew	2	175-200	40-50
	Chicken	1 - 2	200	45-60
Grilling	Grilled meatballs	5	200	10-15
	Chicken	*	190	50-60
	Chop	4-5	200	15-25
	Beefsteak	4-5	200	15-25

*If available cook with roast chicken skewer.

4.3 USE OF THE DIGITAL TIMER

Time adjustment

The time must be set before you start using the oven. Following the power connection, the symbol "A" and "000" will flash on the display screen.

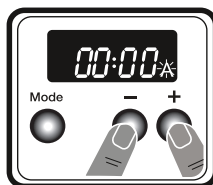

1. Press the "+" and "-" buttons simultaneously. The dots in the middle of the screen will start to flash.

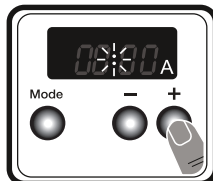

2. Adjust the time using the "+" and "-" buttons while the dots are flashing.

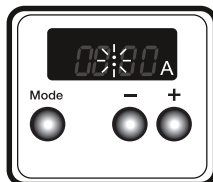

3. After a few seconds, the dots will stop flashing and will remain illuminated.

Audible warning time adjustment

The audible warning time can be set to any time between **0:00** and **23:59** hours. The audible warning time is for warning purposes only, the oven will not be activated with this function.

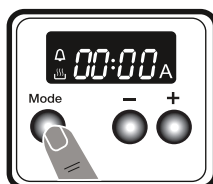

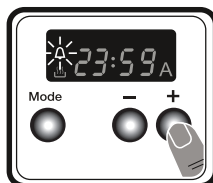

1. Press "MODE". The symbol  will start flashing and "000" will appear.

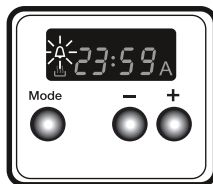

2. Select the desired time period using the "+" and "-" keys while  is flashing.



3. The symbol  will remain illuminated, the time will be saved and the warning will be set.

When the timer reaches zero, an audible warning will sound and the symbol  will flash. Press any key to stop the sound and the symbol will disappear.

Semi-automatic time adjustment (cooking period)

This function helps you to cook for a fixed period of time. A time range between 0 and 10 hours can be set. Prepare the food for cooking and put it in the oven.

1. Select the desired cooking function and the temperature using the control knobs.

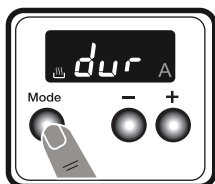

2. Press “MODE” until you see “dur” on the screen. The symbol “A” will flash.

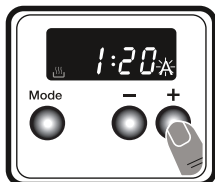

3. Select the desired cooking time period using the “+” and “-” buttons.

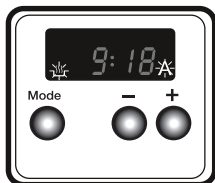

4. The current time of day will reappear on the screen, and the symbols “A” and  will remain illuminated.

When the timer reaches zero, the oven will switch off, an audible warning will sound and the symbol “A” will flash. Turn both control knobs to the “0” position and press any button on the timer to stop the sound. The symbol will disappear and the timer will switch back to manual function.

Semi-automatic time adjustment (finishing time)

This function automatically starts the oven so that cooking will finish at a set time. You can set an end time of up to 10 hours after the current time of day. Prepare the food for cooking and put it in the oven.

1. Select the desired cooking function and the temperature using the control knobs.

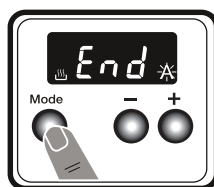

2. Press “MODE” until you see “end” on the screen. The symbol “A” and the current time of day will start to flash.

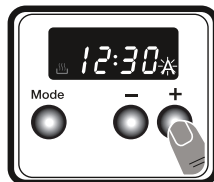

3. Use the “+” and “-” buttons to set the desired finishing time.

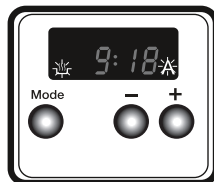

4. The current time will reappear on the screen, and the symbols “A” and  will remain illuminated.

When the timer reaches zero, the oven will switch off, an audible warning will sound and the symbol “A” will flash. Turn both control knobs to the “0” position and press any key on the timer to stop the sound. The symbol will disappear and the timer will switch back to manual function.

Full-automatic programming

This function is used to start cooking after a certain period of time and for a certain duration. A time of up to 10 hours after the current time of day can be set. Prepare the food for cooking and put it in the oven.

1. Select the desired cooking function and the temperature using the control knobs.

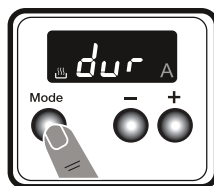

2. Press “MODE” until you see “dur” on the screen. The symbol “A” will flash.

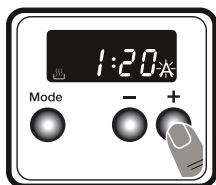

3. Select the desired cooking time period using the “+” and “-” buttons.

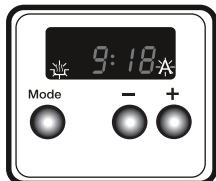

4. The current time will reappear on the screen, and the symbols “A” and  will remain illuminated.

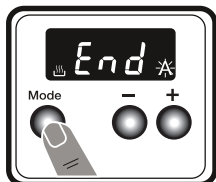

5. Press “MODE” until you see “end” on the screen. The symbol “A” and the current time of day will flash.

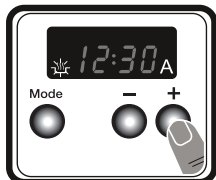

6. Select the desired finishing time using the “+” and “-” buttons.

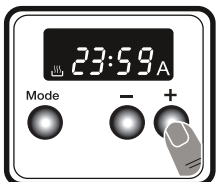

7. Add the cooking period to the current time of day. You can set a time of up to 23 hours and 59 minutes after this.

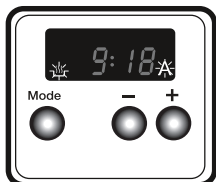

8. The current time will reappear on the screen, and the symbols “A” and  will remain illuminated.

The operating time will be calculated and the oven will automatically start so that cooking will finish at the set finishing time. When the timer reaches zero, the oven will switch off, an audible warning will sound and the symbol “A” will flash. Turn both control knobs to the “0” position and press any key to stop the sound. The symbol will disappear and the timer will switch back to manual function.

Sound Adjustment

To adjust the volume of the audible warning sound, press the “MODE” button three times while the signal is sounding. The oven function selector knob must be at the “0” position. “L3” will appear on the display screen. Press the “+” and “-” buttons to adjust the sound level. Release the buttons and, after a few seconds, the signal sound volume will be set.

4.4 ACCESSORIES

The Shallow Tray

The shallow tray is best used for baking pastries.

Put the tray into any rack and push it to the end to make sure it is correctly placed.

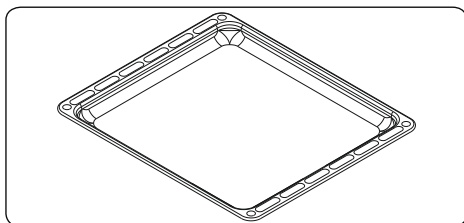

The Wire Grid

The wire grid is best used for grilling or for processing food in oven-friendly containers.

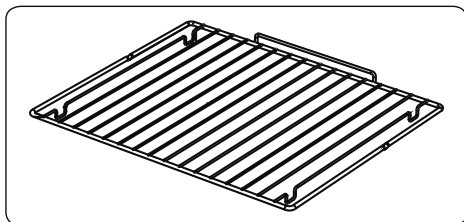

⚠ WARNING

Place the grid to any corresponding rack in the oven cavity correctly and push it to the end.

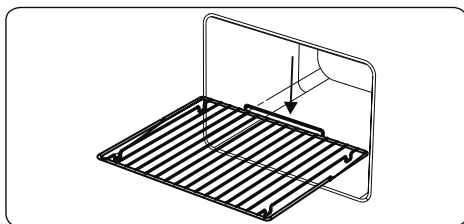

The Water Collector

In some cases of cooking, condensation may appear on the inner glass of the oven door. This is not a product malfunction.

Open the oven door into the grilling position and leave it in this position for 20 seconds.

Water will drip to the collector.

Cool the oven and wipe the inside of the door with a dry towel. This procedure must be applied regularly.

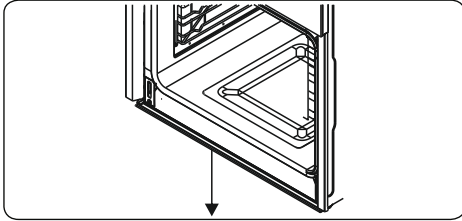

5. CLEANING AND MAINTENANCE

5.1 CLEANING

! WARNING: Switch off the appliance and allow it to cool before cleaning is to be carried out.

General Instructions

- Check whether the cleaning materials are appropriate and recommended by the manufacturer before use on your appliance.
- Use cream cleaners or liquid cleaners which do not contain particles. Do not use caustic (corrosive) creams, abrasive cleaning powders, rough wire wool or hard tools as they may damage the cooker surfaces.

 Do not use cleaners that contain particles as they may scratch the glass, enamelled and/or painted parts of your appliance.

• Should any liquids overflow, clean them immediately to avoid parts becoming damaged.

 Do not use steam cleaners for cleaning any part of the appliance.

Cleaning the Inside of the Oven

- The inside of enamelled ovens are best cleaned while the oven is warm.

- Wipe the oven with a soft cloth soaked in soapy water after each use. Then, wipe the oven over again with a wet cloth and dry it.
- You may need to use a liquid cleaning material occasionally to completely clean the oven.

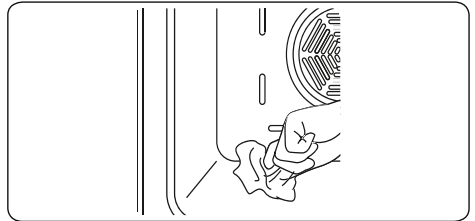

Pyrolytic cleaning

! WARNING: Before activating the pyrolytic cleaning function, remove any excessive spillage and make sure that the oven is empty. Do not leave anything inside the oven, such as wire grids, trays, or oven shelves and supports (if available), as they could be damaged during pyrolytic cleaning.

- The oven cavity is coated with a special enamel that is resistant to high temperatures. During the pyrolytic cleaning operation, the temperature inside the oven can reach about 475°C.
- The oven door will automatically lock, for your safety, while the pyrolytic cleaning function is in operation. After the cleaning is complete, the cooling fan will begin operating and the oven will remain locked until it has cooled.
- It is advisable to wipe the oven down with a sponge soaked in warm water, after each cooking operation or pyrolytic cleaning cycle has been carried out.
- During the pyrolytic operation, a smell and some fumes will emanate due to the destruction of food residue within the oven. This is normal. Oven cleaning fumes could be fatal to birds, children and pets so all should be kept away until the operation is complete.
- The area where the oven is installed should be kept well-ventilated, especially during the pyrolytic cleaning function, and any doors leading into the area should be closed to avoid passing the smell and fumes throughout.

Cleaning the Glass Parts

- Clean the glass parts of your appliance on a regular basis.
- Use a glass cleaner to clean the inside and outside of the glass parts. Then, rinse and dry them thoroughly with a dry cloth.

Cleaning the Stainless Steel Parts (if available)

- Clean the stainless steel parts of your appliance on a regular basis.
- Wipe the stainless steel parts with a soft cloth, soaked in only water. Then, dry them thoroughly with a dry cloth.



Do not clean the stainless steel parts while they are still hot from cooking.



Do not leave vinegar, coffee, milk, salt, water, lemon or tomato juice on the stainless steel for a long time.

Cleaning Painted Surfaces (if available)

- Spots of tomato, tomato paste, ketchup, lemon, oil derivatives, milk, sugary foods, sugary drinks and coffee should be cleaned with a cloth dipped in warm water immediately. If these stains are not cleaned and allowed to dry on the surfaces they are on, they should NOT be rubbed with hard objects (pointed objects, steel and plastic scouring wires, surface-damaging dish sponge) or cleaning agents containing high levels of alcohol, stain removers, degreasers, surface abrasive chemicals. Otherwise, corrosion may occur on the powder painted surfaces, and stains may occur. The manufacturer will not be held responsible for any damage caused by the use of inappropriate cleaning products or methods.

Removal of the Oven Door

Before cleaning the oven door glass, you must remove the oven door, as shown below.

1. Open the oven door.

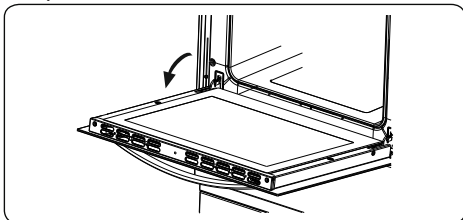

2. Open the locking catch (a) (with the aid of a screwdriver) up to the end position.

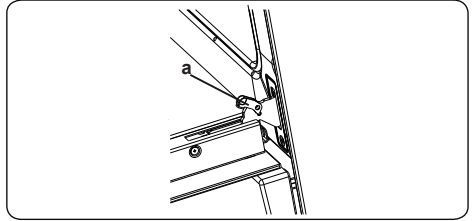

3. Close the door until it almost reaches the fully closed position and remove the door by pulling it towards you.

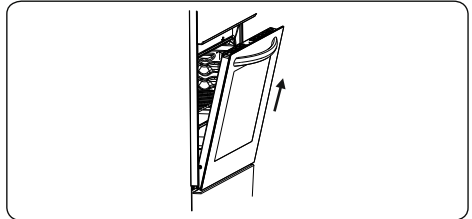

5.2 MAINTENANCE

WARNING: The maintenance of this appliance should be carried out by an authorised service person or qualified technician only.

Changing the Oven Lamp

WARNING: Switch off the appliance and allow it to cool before cleaning your appliance.

- Remove the glass lens, then remove the bulb.
- Insert the new bulb (resistant to 300 °C) to replace the bulb that you removed (230 V, 15-25 Watt, Type E14).
- Replace the glass lens, and your oven is ready for use.



The lamp is designed specifically for use in household cooking appliances. It is not suitable for household room illumination.

6. TROUBLESHOOTING&TRANSPORT

6.1 TROUBLESHOOTING



If you still have a problem with your appliance after checking these basic troubleshooting steps, please contact an authorised service person or qualified technician.

Problem	Possible Cause	Solution
Oven does not switch on.	Power is switched off.	Check whether there is power supplied. Also check that other kitchen appliances are working.
No heat or oven does not warm up.	Oven temperature control is incorrectly set. Oven door has been left open.	Check that the oven temperature control knob is set correctly.
Oven light (if available) does not operate.	Lamp has failed. Electrical supply is disconnected or switched off.	Replace lamp according to the instructions. Make sure the electrical supply is switched on at the wall socket outlet.
Cooking is uneven within the oven.	Oven shelves are incorrectly positioned.	Check that the recommended temperatures and shelf positions are being used. Do not frequently open the door unless you are cooking things that need to be turned. If you open the door often, the interior temperature will be lower and this may affect the results of your cooking.
The appliance door cannot be opened; the door lock symbol or signal lamp lights up on the display.	The appliance door is locked due to the pyrolytic function.	Wait until the cooking compartment has cooled and the door lock symbol goes out.
The timer buttons cannot be pressed properly.	There is foreign matter caught between the timer buttons. Touch model: there is moisture on the control panel. The key lock function is set.	Remove the foreign matter and try again. Remove the moisture and try again. Check whether the key lock function is set.
The oven fan is noisy.	Oven shelves are vibrating.	Check that the oven is level. Check that the shelves and any bake ware are not vibrating or in contact with the oven back panel.
After the "pyrolysis" cleaning cycle, it is not possible to select a function.	The oven cools itself by operating the cooling fan after "pyrolysis".	Verify whether the door locking device has switched off. If it has not, the oven is still in the cooling period. During the cooling fan period, no cooking function can be operated.

6.2 TRANSPORT

If you need to transport the product, use the original product packaging and carry it using its original case. Follow the transport signs on the packaging. Tape all independent parts to the product to prevent damaging the product during transport.

If you do not have the original packaging, prepare a carriage box so that the appliance, especially the external surfaces of the product, is protected against external threats.

7. TECHNICAL SPECIFICATIONS

7.1 ENERGY FICHE

Brand		LAURUS
Model		LEB6P
Type of Oven		ELECTRIC
Mass	kg	32,5
Energy Efficiency Index - conventional		104,9
Energy Efficiency Index - fan forced		95,1
Energy Class		A
Energy consumption (electricity) - conventional	kWh/cycle	0,86
Energy consumption (electricity) - fan forced	kWh/cycle	0,78
Number of cavities		1
Heat Source		ELECTRIC
Volume	l	64
This oven complies with EN 60350-1		
Energy Saving Tips		
Oven		
- Cook the meals together, if possible.		
- Keep the pre-heating time short.		
- Do not elongate cooking time.		
- Do not forget to turn-off the oven at the end of cooking.		
- Do not open oven door during cooking period.		

Merci d'avoir choisi ce produit.

Cette notice d'utilisation contient des informations et des consignes de sécurité importantes concernant l'utilisation et l'entretien de votre appareil.
Lire attentivement cette notice d'utilisation avant d'utiliser votre appareil et la conserver pour consultation ultérieure.





Icône	Type	Signification
	AVERTISSEMENT	Risque de blessures graves ou danger de mort
	RISQUE D'ÉLECTROCUTION	Risque d'électrocution
	INCENDIE	Avertissement : Risque d'incendie / matières inflammables
	MISE EN GARDE	Risque de blessures ou de dommages matériels
	IMPORTANT / REMARQUE	Utilisation correcte de l'appareil

TABLE DES MATIÈRES

1. CONSIGNES DE SÉCURITÉ.....	4
1.1. Avertissements de sécurité généraux.....	4
1.2. Avertissements relatifs à l'installation.....	7
1.3. Au cours de l'utilisation.....	7
1.4. Nettoyage et entretien.....	9
2. INSTALLATION ET PRÉPARATION À L'UTILISATION.....	11
2.1. Instructions destinées à l'installateur.....	11
2.2. Installation du four.....	11
2.3. Branchement électrique et sécurité.....	12
3. CARACTÉRISTIQUES DU PRODUIT.....	14
4. UTILISATION DE L'APPAREIL.....	15
4.1. Commandes du four.....	15
4.2. Table de cuisson.....	16
4.3. Utilisation du minuteur électronique.....	16
4.4. Accessoires.....	18
5. NETTOYAGE ET ENTRETIEN.....	19
5.1. Nettoyage.....	19
5.2. Entretien.....	21
6. DÉPANNAGE ET TRANSPORT.....	22
6.1. Dépannage.....	22
6.2. Transport.....	22
7. SPÉCIFICATIONS TECHNIQUES.....	23
7.1. Fiche énergies.....	23

1. CONSIGNES DE SÉCURITÉ

- Lire attentivement cette notice d'utilisation dans son intégralité avant d'utiliser votre appareil et la conserver dans un endroit accessible pour consultation ultérieure.
- Ce manuel a été préparé pour plusieurs modèles, votre appareil peut donc ne pas disposer de certaines fonctions décrites dans ce manuel. Pour cette raison, il est important de prêter une attention particulière aux illustrations lors de la lecture de cette notice d'utilisation.

1.1. AVERTISSEMENTS DE SÉCURITÉ GÉNÉRAUX

- Cet appareil peut être utilisé par des enfants à partir de 8 ans et par des personnes ayant des capacités physiques, sensorielles ou mentales réduites ou un manque d'expérience et de connaissances à condition qu'elles aient été placées sous surveillance ou qu'elles aient reçu des instructions concernant l'utilisation de l'appareil en toute sécurité et qu'elles comprennent les dangers encourus. Les enfants ne doivent pas jouer avec l'appareil. Le nettoyage et l'entretien par l'utilisateur ne doivent pas être effectués par des enfants, sans surveillance.

⚠ AVERTISSEMENT : MISE EN GARDE: Cet appareil et ses parties accessibles deviennent chauds pendant leur utilisation. Il convient de veiller à ne pas toucher les éléments chauffants. Il convient de maintenir à distance les enfants de moins de 8 ans, à moins qu'ils ne soient sous une surveillance continue.

- **🔥 ⚠ MISE EN GARDE :** Laisser cuire des aliments sans surveillance en utilisant des matières grasses ou de l'huile peut être dangereux et déclencher un incendie. **NE JAMAIS** essayer d'éteindre un incendie

avec de l'eau, mais arrêter l'appareil puis couvrir les flammes par exemple avec un couvercle ou une couverture anti-feu.

 **! MISE EN GARDE** : Risque d'incendie: ne pas entreposer d'objets sur les surfaces de cuisson.

- L'appareil n'est pas destiné à être mis en fonctionnement au moyen d'une minuterie externe ou d'un système de commande à distance séparé.
- Lors de son utilisation, l'appareil devient chaud. Faire attention à ne pas toucher les éléments chauffants situés à l'intérieur du four.
- Les poignées peuvent être chaudes, même après une courte période d'utilisation.
- Ne pas utiliser de produits d'entretien très abrasifs ou de grattoirs métalliques durs pour nettoyer la porte en verre du four, au risque de rayer la surface et d'entraîner l'éclatement du verre.
- Ne pas utiliser d'appareil de nettoyage à la vapeur.

 **! MISE EN GARDE** : S'assurer que l'appareil est déconnecté de l'alimentation avant de remplacer la lampe pour éviter tout risque de choc électrique.

 **! MISE EN GARDE** : Les parties accessibles peuvent devenir chaudes au cours de l'utilisation. Il est recommandé d'éloigner les jeunes enfants.

- Lors des opérations de pyrolyse, les éclaboussures excessives doivent être enlevées avant le nettoyage, démonter les supports des grilles et tous les autres accessoires avant le nettoyage.
- Votre appareil a été produit conformément à toutes les normes et réglementations locales et internationales en vigueur.
- Les opérations d'entretien et de réparation doivent être effectuées uniquement par des techniciens de

maintenance agréés. L'installation et les travaux de réparation effectués par un technicien non agréé peuvent s'avérer dangereux. Ne pas altérer ni modifier les caractéristiques de l'appareil. Les dispositifs de protections non adaptés à l'appareil de cuisson peuvent provoquer des accidents.

- Avant l'installation s'assurer que les conditions de distribution locale (tension et fréquence électrique) et le réglage de l'appareil sont compatibles. Les conditions de réglage de cet appareil sont inscrites sur la plaque signalétique de l'appareil.

 **ATTENTION** : Cet appareil sert uniquement à des fins de cuisson et est destiné uniquement à un usage domestique. Il ne doit pas être utilisé à d'autres fins, par exemple le chauffage du local, ou un usage commercial.

- Ne pas utiliser la poignée de la porte du four pour soulever ou pour déplacer l'appareil.
- Toutes les précautions nécessaires ont été mises en œuvre pour garantir votre sécurité. Comme le verre est susceptible de se briser, le nettoyer avec soin pour éviter de le rayer. Éviter de frapper le verre avec les accessoires de cuisine.
- Vérifiez que le cordon d'alimentation n'est pas endommagé ni coincé au cours de l'installation. Si le câble d'alimentation est endommagé, il doit être remplacé par le fabricant, son service après vente ou des personnes de qualification similaire afin d'éviter un danger.
- Ne pas laisser les enfants monter sur la porte du four ou s'y asseoir lorsqu'elle est ouverte.
- Veuillez tenir cet appareil hors de la portée des enfants et des animaux domestiques.

1.2. AVERTISSEMENTS RELATIFS À L'INSTALLATION

- Ne pas utiliser l'appareil avant son installation complète.
- L'appareil doit être installé par un technicien qualifié. Le fabricant ne peut être tenu responsable de tout dommage causé en cas d'installation incorrecte par un technicien non qualifié.
- Un moyen de déconnexion du réseau d'alimentation ayant une distance d'ouverture des contacts de tous les pôles doit être prévu dans la canalisation fixe conformément aux règles d'installation.
- Lors du déballage de l'appareil, vérifier qu'il n'a pas été endommagé au cours du transport. En cas de défaut, ne pas utiliser l'appareil et faire appel immédiatement à un technicien qualifié. Les matériaux utilisés pour l'emballage (Nylon, agrafes, polystyrène, etc.) peuvent être dangereux pour les enfants et doivent être rassemblés et rangés immédiatement.
- Protéger votre appareil des conditions atmosphériques. Ne pas l'exposer au soleil, à la pluie, à la neige, à la poussière ou à toute humidité excessive.
- Les matériaux autour de l'appareil doivent pouvoir supporter une température minimum de 100 °C.
- L'appareil ne doit pas être installé derrière une porte décorative, afin d'éviter une surchauffe.

1.3. AU COURS DE L'UTILISATION

- Lors de la première utilisation de votre four, il est possible qu'une légère odeur se fasse sentir. Ceci est parfaitement normal. Cette odeur est due aux matériaux d'isolation placés sur les résistances. Avant d'utiliser votre four pour la première fois, le

faire fonctionner à vide sur la température maximale pendant 45 minutes. Vérifier que l'environnement dans lequel le produit est installé est correctement ventilé.

- Rester prudent lors de l'ouverture de la porte du four pendant ou après la cuisson. La vapeur s'échappant du four peut provoquer des brûlures.
- Ne pas placer de matériaux combustibles ou inflammables dans l'appareil ou près de l'appareil lorsqu'il est en fonctionnement.
- **MISE EN GARDE** : La température des surfaces accessibles peut être élevée lorsque l'appareil est en fonctionnement.
- Toujours utiliser des gants de cuisine isolants pour mettre les aliments au four ou les sortir du four.
- En aucun cas, le four ne doit être recouvert d'une feuille d'aluminium, car une augmentation de la température pourrait survenir.
- Ne placez pas les plats ou les plaques de cuisson directement sur la base du four pendant la cuisson. La base devient très chaude et des dommages peuvent être causés au produit.



MISE EN GARDE : Laisser cuire des aliments sans surveillance en utilisant des matières grasses ou de l'huile peut être dangereux et déclencher un incendie. NE JAMAIS essayer d'éteindre un incendie avec de l'eau, mais arrêter l'appareil puis couvrir les flammes par exemple avec un couvercle ou une couverture anti-feu.

- **ATTENTION** : Le processus de cuisson doit être surveillé. Un processus de cuisson court doit être surveillé sans interruption.
- Si l'appareil reste inutilisé pendant une période prolongée, éteindre l'interrupteur principal.

- S'assurer que les manettes de l'appareil restent toujours en position « 0 » (arrêt) lorsqu'il n'est pas utilisé.
- La lèchefrite s'incline lorsqu'on la sort du four. Attention à ne pas renverser ni à faire tomber d'aliments en la sortant du four.
- Ne rien placer sur la porte du four lorsqu'elle est ouverte. Ceci pourrait déséquilibrer le four ou endommager la porte.
- Ne pas suspendre de torchons ou autres tissus sur l'appareil ou sur ses poignées.

1.4. NETTOYAGE ET ENTRETIEN

- Vérifier que l'alimentation électrique de l'appareil est bien coupée avant d'effectuer toute opération de nettoyage ou d'entretien.
- Ne pas retirer les manettes pour nettoyer le bandeau de commandes.
- Pour assurer l'efficacité et la sécurité de votre appareil, utiliser uniquement des pièces détachées d'origine et faire appel à nos techniciens qualifiés en cas de besoin.

Déclaration CE de conformité

 Nous déclarons que nos produits satisfont aux exigences des directives, des décisions et des réglementations européennes en vigueur.

Cet appareil a été conçu pour un usage exclusivement domestique. Toute autre utilisation (par exemple pour chauffer une pièce) est inadaptée ou dangereuse.

 Cette notice d'utilisation s'applique à plusieurs modèles. Il est possible qu'il existe certaines différences entre ces instructions et votre modèle.

2. INSTALLATION ET PRÉPARATION À L'UTILISATION

AVERTISSEMENT : Cet appareil doit être installé par un professionnel agréé ou par un technicien qualifié, conformément aux instructions de cette notice et conformément aux normes d'installation en vigueur.

- Toute installation incorrecte invalide la garantie et peut entraîner des dommages ou des blessures pour lesquels le fabricant ne peut être tenu responsable.
- Avant l'installation, s'assurer que les conditions locales de la distribution (tension et fréquence de l'électricité) et les réglages de l'appareil sont compatibles. Les conditions de réglage de cet appareil figurent sur l'étiquette.
- Les lois, réglementations, décrets et normes en vigueur dans le pays d'installation doivent être appliqués (règles de sécurité, recyclage conformément à la réglementation, etc.).

2.1. INSTRUCTIONS DESTINÉES À L'INSTALLATEUR

Instructions générales

- Après avoir retiré les matériaux d'emballage de l'appareil et de ses accessoires, vérifier que l'appareil n'est pas endommagé. Si l'appareil

est peut-être endommagé, ne pas l'utiliser et contacter immédiatement un professionnel agréé ou un technicien qualifié.

- Vérifier qu'aucun élément ou matériau combustible ou inflammable, par exemple un rideau, de l'huile, un tissu, etc., ne se trouve à proximité immédiate.
- Le plan de travail et les meubles autour de l'appareil doivent pouvoir supporter une température supérieure à 100 °C.
- Cet appareil ne doit pas être installé directement au-dessus d'un lave-vaisselle, d'un réfrigérateur, d'un congélateur, d'un lave-linge ou d'un sèche-linge.

2.2. INSTALLATION DU FOUR

Les appareils sont fournis avec des kits d'installation et peuvent être installés sur un plan de travail de dimensions adaptées. Les dimensions d'installation de la table de cuisson et du four sont indiquées ci-dessous.

A (mm)	557	min./max. F (mm)	560/580
B (mm)	550	min. G (mm)	555
C (mm)	595	min. H/I (mm)	600/590
D (mm)	575	min. J/K (mm)	5/10
E (mm)	574		

Installation sous un plan de travail

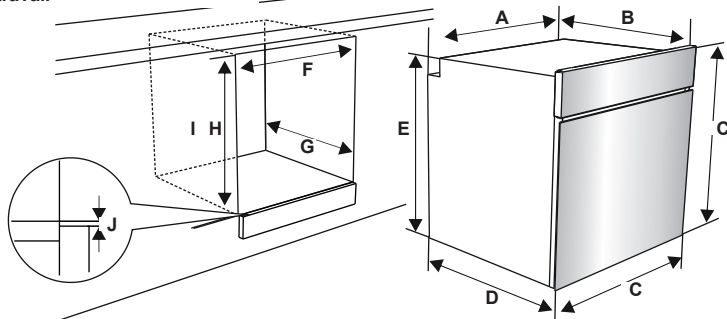

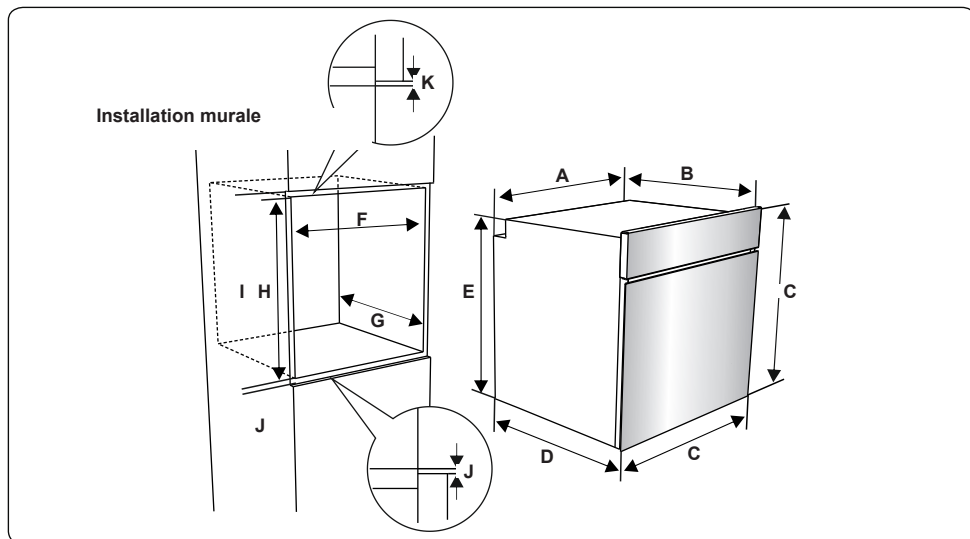

Une fois les branchements électriques effectués, insérer le four dans son emplacement en la poussant vers l'avant. Ouvrir la porte du four et insérer 2 vis dans les trous du châssis du four. Lorsque le châssis du produit touche la surface du bois du meuble, serrer les vis.

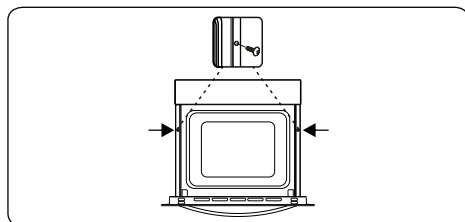

2.3. BRANCHEMENT ÉLECTRIQUE ET SÉCURITÉ

⚠ AVERTISSEMENT : Le branchement électrique de cet appareil doit être effectué par un professionnel agréé ou par un électricien qualifié, conformément aux instructions de cette notice et conformément aux normes d'installation en vigueur.

⚠ AVERTISSEMENT : L'APPAREIL DOIT ÊTRE BRANCHÉ À LA TERRE.

- Avant le branchement sur le secteur, vérifier si la tension nominale de l'appareil (marquée sur la plaque signalétique de l'appareil) correspond à la tension de l'alimentation électrique. Le câble d'alimentation électrique doit

lui aussi être capable de supporter la puissance nominale de l'appareil (également mentionnée sur la plaque signalétique de l'appareil).

- Lors de l'installation, s'assurer de bien utiliser des câbles correctement isolés. Tout branchement incorrect risque d'endommager votre appareil. Si le câble d'alimentation électrique est endommagé et doit être remplacé, faire appel à une personne qualifiée pour effectuer cette opération.
- Ne pas utiliser d'adaptateur, de multiprise, ni de rallonge électrique.
- Le cordon d'alimentation doit être tenu éloigné des parties chaudes de l'appareil et ne doit pas être plié ni écrasé. À défaut, le cordon risque d'être endommagé et de provoquer un court-circuit.
- Si l'appareil n'est pas branché sur le secteur par une prise, installer un sectionneur multipolaire (avec un espacement des contacts d'au minimum 3 mm), conformément aux réglementations en matière de sécurité.
- Cet appareil est conçu pour utiliser une alimentation 220-240 V ~ et 380-415 V 3 N~. Si votre alimentation est différente, contacter un professionnel agréé ou un électricien qualifié.

- Le câble d'alimentation (H05VV-F) doit être assez long pour pouvoir être branché sur l'appareil, même si l'appareil se trouve devant le meuble.
- Vérifier que tous les branchements sont bien serrés.
- Fixer le câble d'alimentation sur le bornier, puis refermer le couvercle.
- Le branchement du boîtier de jonction est placé sur le boîtier de jonction.

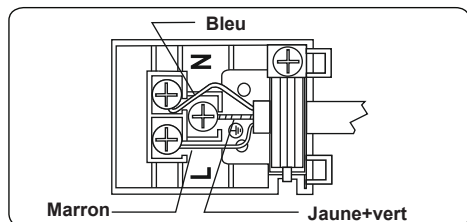

3. CARACTÉRISTIQUES DU PRODUIT

 **Important** : Les caractéristiques du produit varient et l'apparence de votre appareil peut être différente de celle présentée sur les figures ci-dessous.

Liste des composants

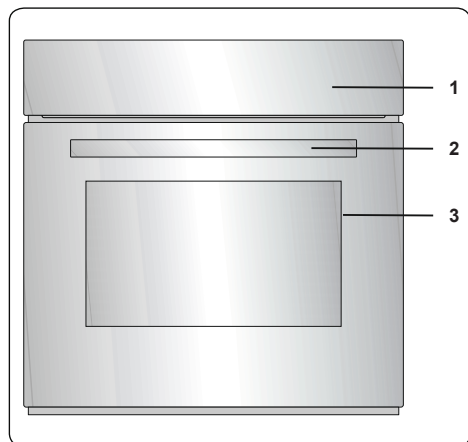

1. Bandeau de commande
2. Poignée de la porte du four
3. Porte du four

Bandeau de commande

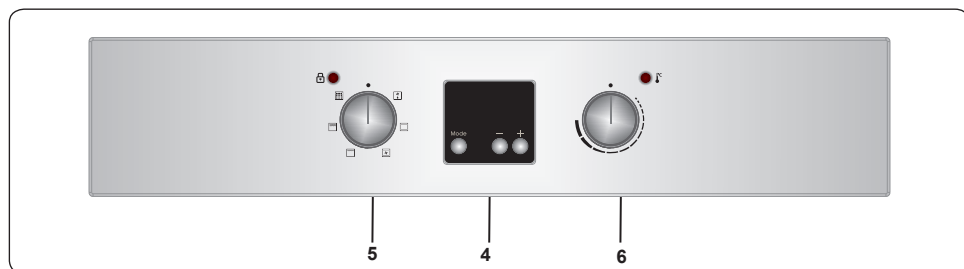

4. Minuteur
5. Manette de fonction
6. Manette thermostat du four

4. UTILISATION DE L'APPAREIL

4.1. COMMANDES DU FOUR

Manette de fonction

Faire tourner le bouton sur le symbole correspondant à la fonction souhaitée. Pour les détails des différentes fonctions, se reporter à « Fonctions du four ».

Manette thermostat du four

Une fois la fonction de cuisson sélectionnée, faire tourner ce bouton pour régler la température. Le voyant du thermostat du four s'allume dès que le thermostat fonctionne pour chauffer le four ou le maintenir à température.

Fonctions du four

* Les fonctions du four peuvent différer suivant le modèle de votre produit.



Fonction Décongélation : Les voyants d'avertissement du four et le ventilateur se met à tourner. Pour utiliser la fonction

Décongélation, placer votre aliment congelé dans le four, sur une plaque/grille placée sur le troisième niveau en partant du bas. Il est recommandé de placer une lèchefrite sous les aliments en cours de décongélation afin de récupérer l'eau provenant de la glace fondue. Cette fonction ne cuit pas vos aliments, mais accélère simplement leur décongélation.

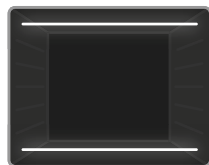

Fonction Convection naturelle : Le voyant du thermostat et la lampe témoin du four s'allument, et les résistances inférieure et supérieure

commencent à chauffer. La fonction Chaleur statique émet une chaleur qui garantit une cuisson homogène des aliments. Elle est idéale pour les pâtisseries, les cakes, les gratins de pâtes, les lasagnes et les pizzas. Il est recommandé de préchauffer le four pendant 10 minutes et de n'utiliser qu'un seul niveau à la fois dans ce mode.



Fonction Ventilation : Le voyant du thermostat et les voyants d'avertissement du four s'allument, les

résistances supérieure et inférieure commencent à chauffer et le ventilateur se met à tourner. Cette fonction convient à la cuisson de pâtisseries. La cuisson s'effectue grâce aux résistances inférieure et supérieure du four et au ventilateur brassant l'air, ce qui donne un aspect légèrement « grillé » aux aliments. Il est recommandé de préchauffer le four pendant environ 10 minutes.

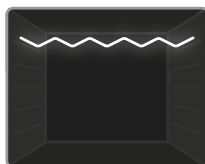

Fonction Gril : Le voyant du thermostat et la lampe témoin du four s'allument, et la résistance du gril commence à chauffer. Cette fonction sert à

griller et à toaster les aliments placés sur les niveaux supérieurs du four. Huilez légèrement la grille métallique à l'aide d'un pinceau pour empêcher les aliments d'accrocher, puis placez les aliments au centre de la grille. Placez toujours une lèchefrite sous la grille pour recueillir l'huile ou les graisses. Il est recommandé de préchauffer le four pendant environ 10 minutes.

⚠ Avertissement : Pendant la cuisson au gril, la porte du four doit être fermée et la température du four doit être réglée sur 190 °C.

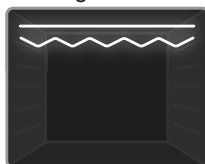

Fonction Gril express : Le voyant du thermostat et les voyants d'avertissement du four s'allument, et la résistance du gril ainsi

que la résistance supérieure commencent à chauffer. Cette fonction est recommandée pour griller les aliments plus rapidement et sur une plus grande surface (ex. : viandes). Utiliser le niveau supérieur. Huilez légèrement la grille métallique à l'aide d'un pinceau pour empêcher les aliments d'accrocher, puis placez les aliments au centre de la grille. Placez toujours une lèchefrite sous la grille pour recueillir l'huile ou les graisses. Il est recommandé de préchauffer le four pendant environ 10 minutes.

⚠ Avertissement : Pendant la cuisson au gril, la porte du four doit être fermée et la température du four doit être réglée sur 190 °C.





Fonction Pyrolyse : Cette fonction permet de nettoyer de fond en

comble l'intérieur du four.

⚠ Avertissement : Avant d'activer la fonction Pyrolyse, éliminer toutes les projections excessives et vérifier que le four est vide. Ne laisser rien dans le four afin d'éviter tout dommage.

- Avant de lancer la fonction Pyrolyse, retirer les grilles ainsi que les supports des niveaux (le cas échéant) et s'assurer que la porte du four est fermée.
- La porte du four se verrouille au démarrage de la fonction Pyrolyse.
- Lorsque la fonction Pyrolyse est activée, l'utilisation de la table de cuisson (si celle-ci est placée au-dessus du four) est déconseillée car cela pourrait entraîner une surchauffe et endommager les deux appareils.
- La porte du four devient chaude pendant le cycle de nettoyage par pyrolyse, aussi, les enfants doivent être tenus à l'écart jusqu'à ce que la porte ait refroidi.
- Une fois le nettoyage par pyrolyse terminé, l'affichage indique l'heure.

4.2. TABLE DE CUISSON

Fonction	Plats			 min.
Statique	Pâte feuilletée	2-3-4	170-190	35-45
	Gâteau	2-3-4	170-190	30-40
	Cookies	2-3-4	170-190	30-40
	Pot-au-feu	2	175-200	40-50
	Poulet	2-3-4	200	45-60
Ventilateur	Pâte feuilletée	2-3-4	170-190	25-35
	Gâteau	2-3-4	150-170	25-35
	Cookies	2-3-4	150-170	25-35
	Pot-au-feu	2	175-200	40-50
	Poulet	1 - 2	200	45-60
Gril	Boulettes grillées	5	200	10-15
	Poulet	*	190	50-60
	Côtelettes	4-5	200	15-25
	Bifteck	4-5	200	15-25

*Si disponible, utiliser la broche à rôtir.

4.3. UTILISATION DU MINUTEUR ÉLECTRONIQUE

Réglage de l'heure

L'heure doit être réglée avant de commencer à utiliser le four. Après avoir assuré le raccordement électrique de l'appareil, les symboles « A » et « 000 » clignotent sur l'écran.

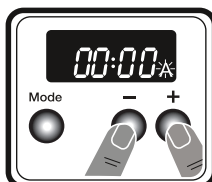

1. Appuyer simultanément sur les boutons « + » et « - ». Les points au milieu de l'écran se mettent à clignoter.

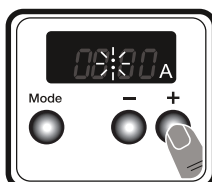

2. Régler l'heure à l'aide des boutons « + » et « - » pendant que les points clignotent.

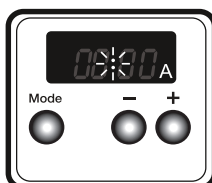

3. Après quelques secondes, les points cessent de clignoter et restent allumés.

Réglage de l'alarme sonore

L'heure de l'alarme sonore peut être réglée n'importe quand entre 0:00 et 23:59. L'alarme sonore du temps existe à des fins d'alerte uniquement et n'active pas le four.

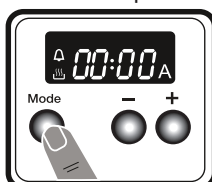

1. Appuyer sur « MODE ». Le symbole  se met à clignoter et le symbole « 000 » apparaît.

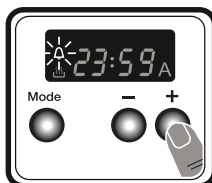

2. Sélectionner le délai souhaité à l'aide des touches « + » et « - » pendant que le symbole  clignote.

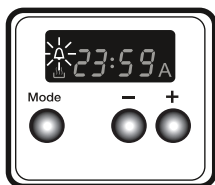

3. Le symbole **A** reste allumé, le délai est enregistré et l'alarme sonore est définie.

Une fois le temps écoulé, une alarme sonore retentit et le symbole **A** clignote. Appuyer sur n'importe quelle touche pour arrêter la tonalité et effacer le symbole.

Réglage semi-automatique du temps (temps de cuisson)

Cette fonction permet de cuire sur une période fixe. Un temps compris entre 0 et 10 heures peut être sélectionné. Préparer les aliments à cuire et les placer dans le four.

1. Sélectionner la fonction de cuisson et la température souhaitées à l'aide des manettes.

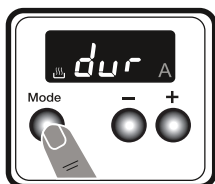

2. Appuyer sur « **MODE** » jusqu'à ce que « **dur** » s'affiche à l'écran. Le symbole « **A** » clignote.

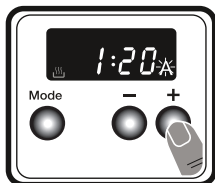

3. Sélectionner le temps de cuisson souhaité à l'aide des boutons « **+** » et « **-** ».

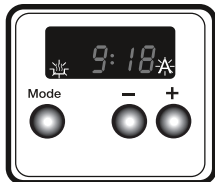

4. L'heure actuelle apparaît de nouveau à l'écran, et les symboles « **A** » et  restent allumés.

Une fois le minuteur écoulé, le four s'éteint, une alarme sonore retentit et le symbole « **A** » clignote. Tourner les deux manettes sur la position « **0** » et appuyer sur n'importe quelle touche du minuteur pour arrêter la tonalité. Le symbole disparaît et le minuteur repasse en fonctionnement manuel.

Réglage semi-automatique du temps (heure de fin)

Cette fonction démarre le four automatiquement de façon à ce que la cuisson se termine à une heure définie. Il est possible de définir une heure de fin jusqu'à 10 heures après l'heure actuelle. Préparer les aliments à cuire et les placer dans le four.

1. Sélectionner la fonction de cuisson et la température souhaitées à l'aide des manettes.

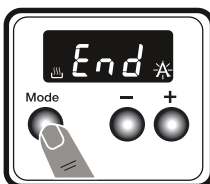

2. Appuyer sur « **MODE** » jusqu'à ce que « **end** » s'affiche à l'écran. Le symbole « **A** » et l'heure actuelle se mettent à clignoter.

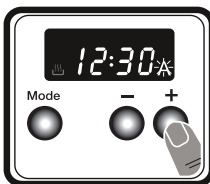

3. À l'aide des boutons « **+** » et « **-** », définir l'heure de fin souhaitée.

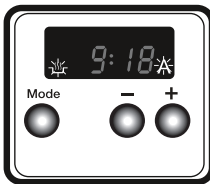

4. L'heure actuelle apparaît de nouveau à l'écran, et les symboles « **A** » et  restent allumés.

Une fois le minuteur écoulé, le four s'éteint, une alarme sonore retentit et le symbole « **A** » clignote. Tourner les deux manettes sur la position « **0** » et appuyer sur n'importe quelle touche du minuteur pour arrêter la tonalité. Le symbole disparaît et le minuteur repasse en fonctionnement manuel.

Programmation entièrement automatique

Cette fonction permet de démarrer la cuisson après un certain délai et pour une durée définie. Il est possible de définir un délai de démarrage de la cuisson jusqu'à 10 heures après l'heure actuelle. Préparer les aliments à cuire et les placer dans le four.

1. Sélectionner la fonction de cuisson et

la température souhaitées à l'aide des manettes.

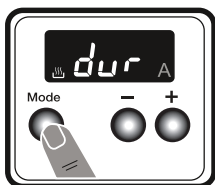

2. Appuyer sur « **MODE** » jusqu'à ce que « **dur** » s'affiche à l'écran. Le symbole « **A** » clignote.

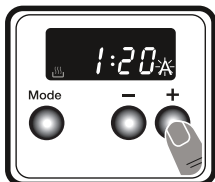

3. Sélectionner le temps de cuisson souhaité à l'aide des boutons « + » et « - ».

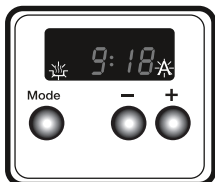

4. L'heure actuelle apparaît de nouveau à l'écran, et les symboles « **A** » et  restent allumés.

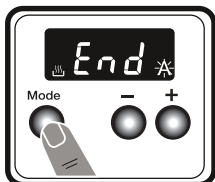

5. Appuyer sur « **MODE** » jusqu'à ce que « **end** » s'affiche à l'écran. Le symbole « **A** » et l'heure actuelle se mettent à clignoter.

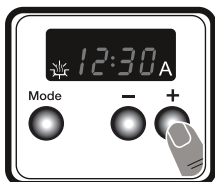

6. Sélectionner l'heure de fin souhaitée à l'aide des boutons « + » et « - ».

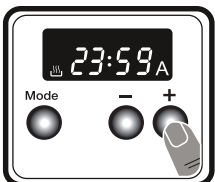

7. Ajouter le temps de cuisson à l'heure actuelle. Le temps de cuisson peut atteindre 23 heures et 59 minutes à compter de l'heure actuelle.

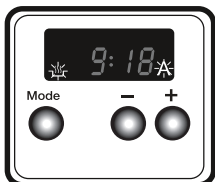

8. L'heure actuelle apparaît de nouveau à l'écran, et les symboles « **A** » et  restent allumés.

Le temps de cuisson sera alors calculé et le

four démarrera automatiquement de façon à ce que la cuisson se termine à l'heure de fin définie. Une fois le minuteur écoulé, le four s'éteint, une alarme sonore retentit et le symbole « **A** » clignote. Tourner les deux manettes sur la position « **0** » et appuyer sur n'importe quelle touche pour arrêter la tonalité. Le symbole disparaît et le minuteur repasse en fonctionnement manuel.

Réglage du son

Pour régler le volume de l'alarme sonore, appuyer sur le bouton « **MODE** » trois fois pendant que la tonalité retentit. Le sélecteur du four doit être sur la position « **0** ». « **L3** » s'affiche à l'écran. Appuyer sur les boutons « + » et « - » pour régler le volume du son. Relâcher les boutons. Le volume du signal sonore est défini au bout de quelques secondes.

4.4. ACCESSOIRES

Plateau peu profond

Le plateau peu profond est utilisé pour les pâtisseries telles que la quiche, etc.

Pour placer correctement le plateau dans la cavité, placez-le sur n'importe quel râtelier et poussez jusqu'au bout.

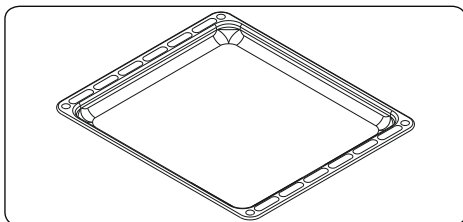

Grillage métallique

Le grillage métallique est utilisé lors de la grillade ou de la préparation des aliments dans d'autres récipients.

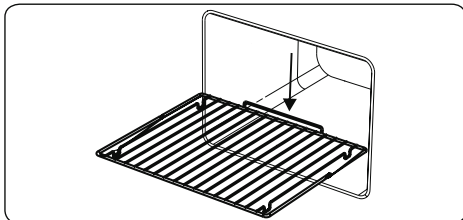

AVERTISSEMENT

Placez correctement la grille dans la cavité du four et poussez-la jusqu'au bout.

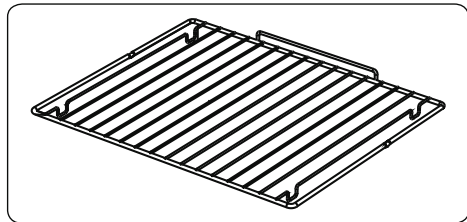

Collecteur d'eau

Une condensation peut se produire sur la vitre intérieure dans certains cas, selon le type d'aliment.

Il ne s'agit pas d'un dysfonctionnement de l'appareil.

Ouvrez la porte du four jusqu'au niveau du gril et laissez-la à cette position pendant 20 secondes.

L'eau s'écoule alors dans le collecteur.

Laissez le four refroidir et nettoyez-le à l'aide d'une serviette sèche.

Cette procédure doit être appliquée régulièrement.

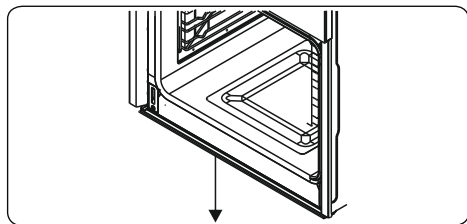

5. NETTOYAGE ET ENTRETIEN

5.1. NETTOYAGE

⚠ AVERTISSEMENT : Éteignez l'appareil et laissez-le refroidir avant de le nettoyer.

Instructions générales

- Vérifiez que les matériaux de nettoyage sont appropriés et recommandés par le fabricant avant de les utiliser sur votre appareil.
- Utilisez des crèmes nettoyantes ou des nettoyants liquides exempts de particules. N'utilisez pas de crèmes caustiques (corrosives), de poudres de nettoyage abrasives, de boucles en fil métallique dures ou d'objets rugueux, car ils peuvent endommager la surface de la cuisinière.

- **⚠** N'utilisez pas de nettoyants contenant des particules, car ils peuvent érafler le verre, ainsi que les pièces émaillées ou peintes de votre appareil.
- En cas de déversement de liquide, nettoyez immédiatement pour éviter d'endommager les pièces.
- **⚠** N'utilisez pas de nettoyants à vapeur pour nettoyer l'appareil.

Nettoyage de l'intérieur du four.

- Il est recommandé de nettoyer l'intérieur des fours émaillés de préférence lorsque le four est chaud.
- Essuyez le four à l'aide d'un tissu doux trempé au préalable dans de l'eau savonneuse, après utilisation. Essuyez à nouveau le four à l'aide d'un tissu humide, puis séchez-le.
- De façon occasionnelle, vous pourriez avoir besoin d'utiliser un nettoyant liquide pour entièrement nettoyer le four.

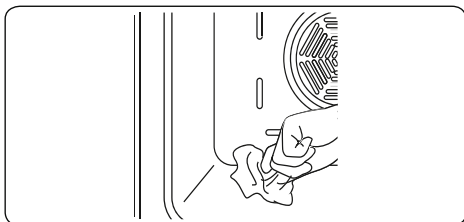

Nettoyage pyrolytique

⚠ AVERTISSEMENT : Avant d'activer la fonction de nettoyage pyrolytique, nettoyez tous les déversements excessifs et assurez-vous que le four est vide. Ne laissez rien à l'intérieur de la cavité du four (ex. : grilles métalliques, plateaux et étagères de four, support d'étagère (si fourni) etc.) car ces composants pourraient être endommagés.

- La cavité du four est revêtue d'un émail spécial résistant aux températures élevées. En effet, pendant l'opération de nettoyage pyrolytique, la température interne du four peut atteindre environ 475 °C.
- Pour votre sécurité, pendant le nettoyage pyrolytique, la porte du four est automatiquement verrouillée. Après l'opération de nettoyage, la



porte reste verrouillée et le ventilateur de refroidissement se met en marche jusqu'au refroidissement de la cavité du four.

- Il est recommandé de nettoyer le four à l'aide d'une éponge trempée dans de l'eau tiède après chaque cuisson ou cycle de nettoyage pyrolytique.
- Pendant l'opération pyrolytique, des odeurs et fumées résulteront de la destruction des résidus d'aliments. C'est normal. Les fumées résultant du nettoyage du four peuvent être fatales pour les oiseaux et particulièrement pour les enfants et les animaux domestiques. Vous devez donc les installer dans d'autres pièces jusqu'à la fin de la procédure.
- Pendant l'opération pyrolytique, la pièce dans laquelle est installé le four doit être suffisamment aérée et la porte de la cuisine doit être fermée pour éviter le passage des odeurs et des fumées vers les autres pièces.

Nettoyage des pièces en verre

- Nettoyez les pièces en verre de votre appareil de façon régulière.
- Utilisez un produit pour vitre pour nettoyer l'intérieur et l'extérieur des pièces en verre, puis rincez et séchez-les soigneusement à l'aide d'un tissu sec.

Nettoyage des pièces en acier inoxydable (le cas échéant)

- Nettoyez les pièces en acier inoxydable de votre appareil de façon régulière.
- Essuyez les pièces en acier inoxydable à l'aide d'un tissu doux trempé dans de l'eau savonneuse. Ensuite, séchez-les soigneusement à l'aide d'un tissu sec.
-  Évitez de laver les pièces en acier inoxydable lorsqu'elles sont encore chaudes, à la suite de la cuisson.
-  Ne laissez pas de vinaigre, café, lait, sel, eau, jus de citron ou de tomate sur les pièces en acier inoxydable pendant de longs moments.

Démontage de la porte du four

Avant de nettoyer la vitre de la porte du four, vous devez retirer la vitre interne de la façon suivante :

1. Ouvrez la porte du four.

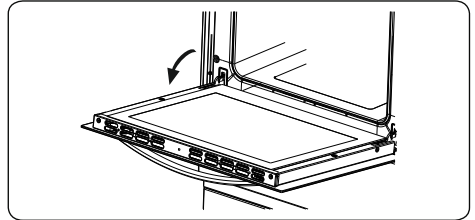

2. Ouvrez le support de selle (a) (à l'aide d'un tournevis) jusqu'à la butée.

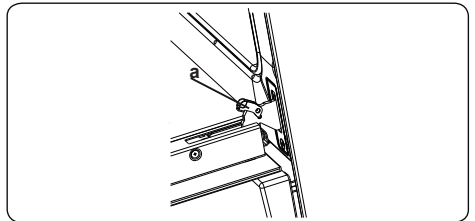

3. Fermez la porte jusqu'à ce qu'elle atteigne la position presque entièrement close et démontez-la en la tirant vers vous.

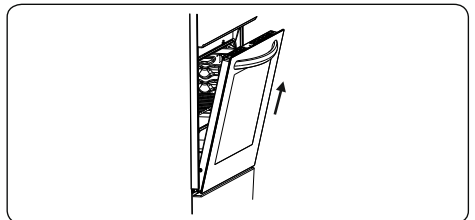

5.2. ENTRETIEN

 **AVERTISSEMENT** : L'entretien de cet appareil doit être confié aux personnes agréées ou à un technicien qualifié.

Remplacement de la lampe du four

 **AVERTISSEMENT** : Éteignez l'appareil et laissez-le refroidir avant de le nettoyer.

- Retirez la lentille en verre, puis démontez l'ampoule.
- Insérez la nouvelle ampoule (résistant à 300 °C) pour remplacer celle que vous avez retirée (230 V, 15 - 25 Watt, Type E14).
- Remplacez la lentille en verre. Votre four est désormais prêt à fonctionner.

 Le design de la lampe la destine exclusivement à une utilisation dans les appareils de cuisson à domicile. Elle ne convient pas pour l'éclairage de pièce.

6. DÉPANNAGE ET TRANSPORT

6.1. DÉPANNAGE



Si le problème persiste sur votre appareil après avoir suivi ces étapes de dépannage de base, contacter un professionnel agréé ou un technicien qualifié.

Problème	Cause possible	Solution
Le four ne s'allume pas.	L'alimentation électrique est coupée.	Vérifier que l'alimentation électrique est branchée. Vérifier également que les autres appareils de la cuisine fonctionnent.
Aucune chaleur n'est produite ou le four ne préchauffe pas.	Le réglage de la température du four est incorrect. La porte du four est laissée ouverte.	Vérifier que la manette de température du four est correctement réglée.
L'éclairage du four (si présent) ne fonctionne pas.	L'ampoule ne fonctionne pas. L'alimentation électrique est coupée ou débranchée.	Remplacer l'ampoule conformément aux instructions. Vérifier que l'alimentation électrique est connectée à la prise secteur.
La cuisson est inégale dans le four.	Les plaques/grilles sont mal positionnées.	Vérifier le respect des températures et des niveaux recommandés. Ne pas ouvrir fréquemment la porte sauf si le plat doit être retourné. Une ouverture trop fréquente de la porte fait chuter la température dans le four, ce qui peut avoir un impact sur le résultat de la cuisson.
La porte de l'appareil ne peut pas être ouverte ; le symbole de verrouillage de porte ou le témoin lumineux s'allume sur l'affichage.	La porte de l'appareil est verrouillée car le nettoyage par pyrolyse est activé.	Attendre que le compartiment du four ait refroidi et que le symbole de verrouillage de porte disparaisse.
Les boutons du minuteur ne s'enfoncent pas correctement.	Des corps étrangers sont coincés dans les boutons du minuteur. Modèle tactile : le bandeau de commandes est humide. La fonction de verrouillage est activée.	Retirer les corps étrangers, puis réessayer. Enlever toute trace d'humidité, puis réessayer. Vérifier que la fonction de verrouillage n'est pas activée.
Le ventilateur du four est bruyant.	Les plaques/grilles du four vibrent.	Vérifier que le four est à niveau. Vérifier qu'aucune plaque/grille et qu'aucun plat à four ne vibre ou ne touche le panneau arrière du four.
Une fois le nettoyage par pyrolyse terminé, aucune fonction ne peut être sélectionnée.	Le four se refroidit au moyen du ventilateur après un nettoyage par pyrolyse.	Vérifier que le dispositif de verrouillage de la porte est désactivé. Si ce n'est pas le cas, cela signifie que le four est toujours en cours de refroidissement. Lorsque le ventilateur fonctionne, aucune fonction de cuisson n'est sélectionnable.

6.2. TRANSPORT

S'il est nécessaire de transporter le produit, le placer dans son emballage d'origine et son carton d'origine. Respecter les indications de transport sur l'emballage. À l'aide de ruban adhésif, fixer les éléments mobiles au produit afin d'éviter tout dommage pendant le transport.

En l'absence de l'emballage d'origine, préparer un carton permettant de protéger l'appareil (notamment au niveau des surfaces externes) des risques extérieurs.





7. SPÉCIFICATIONS TECHNIQUES

7.1. FICHE ÉNERGIES

Marque		LAURUS
Modèle		LEB6P
Type de four		ÉLECTRIQUE
Masse de l'appareil	kg	32,5
Indice d'efficacité énergétique - conventionnel		104,9
Indice d'efficacité énergétique - ventilation forcée		95,1
Classe énergétique		A
Consommation énergétique (électricité) - conventionnelle	kWh/cycle	0,86
Consommation énergétique (électricité) - ventilation forcée	kWh/cycle	0,78
Nombre de cavités		1
Source de chaleur		ÉLECTRIQUE
Volume	l	64
Ce four est conforme à la norme EN 60350-1		
Conseils en matière d'économie d'énergie		
Four		
- Cuisinez les repas simultanément, si possible.		
- Réduisez le temps de préchauffage.		
- Ne prolongez pas le temps de cuisson.		
- N'oubliez pas d'éteindre le four à la fin de la cuisson.		
- N'ouvrez pas la porte du four pendant la cuisson.		

Grazie per aver scelto questo prodotto.

Questo manuale utente contiene importanti informazioni sulla sicurezza e istruzioni sul funzionamento e la manutenzione del vostro apparecchio. Prima di utilizzare quest'ultimo, si prega di leggere attentamente questo manuale utente e di conservarlo per future consultazioni.

Icona	Didascalia	Descrizione
	PERICOLO	Rischio di lesioni gravi o morte
	RISCHIO DI FOLGORAZIONE ELETTRICA	Tensione pericolosa
	INCENDIO	Avvertenza; rischio di incendio / materiali infiammabili
	ATTENZIONE	Rischio di lesioni o danni materiali
	IMPORTANTE / NOTA	Informazioni sul corretto funzionamento del sistema

SOMMARIO

1.ISTRUZIONI DI SICUREZZA	4
1.1. Avvertenze generali di sicurezza	4
1.2. Avvertenze per l'installazione	7
1.3. Precauzioni durante l'uso	8
1.4. Precauzioni per la pulizia e la manutenzione	9
2.INSTALLAZIONE E PREPARAZIONE PER L'USO.....	11
2.1. Istruzioni per l'installatore.....	11
2.2. Installazione del forno.....	11
2.3. Collegamento elettrico e sicurezza.....	12
3.CARATTERISTICHE DEL PRODOTTO	14
4.USO DEL PRODOTTO.....	15
4.1. Controlli del forno	15
4.2. Tabella di cottura	16
4.3. Uso del timer digitale	16
4.4. Accessori	18
5.PULIZIA E MANUTENZIONE.....	19
5.1. Pulizia	19
5.2. Manutenzione	21
6.RISOLUZIONE DEI PROBLEMI E TRASPORTO	22
6.1. Risoluzione dei problemi	22
6.2. Trasporto	22
7.SPECIFICHE TECNICHE.....	23
7.1. Scheda prodotto	23



1. ISTRUZIONI DI SICUREZZA



- Leggere attentamente tutte le istruzioni prima di utilizzare l'apparecchio e tenerle in un luogo adatto per riferimento quando necessario.
- Questo manuale è stato preparato per più di un modello, quindi il vostro apparecchio potrebbe non avere alcune delle funzioni descritte all'interno. Per questo motivo, è importante prestare particolare attenzione a tutte le illustrazioni durante la lettura del manuale utente.

1.1. AVVERTENZE GENERALI DI SICUREZZA

- Questo apparecchio può essere utilizzato solo da adulti istruiti sull'uso sicuro dell'apparecchio e in grado di comprendere i rischi connessi. I bambini non devono giocare con l'apparecchio. La pulizia e la manutenzione dell'apparecchio devono essere eseguite da adulti.



 **PERICOLO:** L'apparecchio e le sue parti accessibili diventano estremamente caldi durante l'uso. Prestare attenzione per evitare di toccare gli elementi riscaldanti. Tenere lontani i bambini, a meno che non siano continuamente sorvegliati.

  **PERICOLO:** Pericolo di incendio: non conservare oggetti sulle superfici di cottura.

  **PERICOLO:** Se la superficie è incrinata, spegnere l'apparecchio per evitare la possibilità di scosse elettriche.

- L'apparecchio non deve essere alimentato da un dispositivo di commutazione esterno, ad esempio un timer, o collegato a un circuito che viene regolarmente acceso e spento da un dispositivo esterno.

- Durante l'uso l'apparecchio si riscalda. Prestare attenzione per evitare di toccare gli elementi riscaldanti all'interno del forno.
- Durante il normale utilizzo, anche per brevi periodi, le maniglie potrebbero riscaldarsi.
- Non utilizzare detergenti abrasivi o spugne abrasive per pulire le superfici del forno. Questi possono graffiare le superfici e provocare la rottura del vetro dello sportello o danni alle superfici stesse.
- Non utilizzare pulitori a vapore per pulire l'apparecchio.

  **PERICOLO:** Per evitare la possibilità di scosse elettriche, assicurarsi che l'apparecchio sia spento prima di sostituire la lampadina.

 **ATTENZIONE:** Le parti accessibili possono essere calde durante la cottura o la grigliatura. Tenere i bambini lontani dall'apparecchio quando è in uso.

- Prima delle operazioni di pulizia pirolitica rimuovere eventuali residui di cibo in eccesso, ripiani del forno, supporti per i ripiani, ripiani a griglia metallica e tutti gli accessori.
- Il vostro apparecchio è prodotto in conformità con tutti gli standard e le normative locali e internazionali applicabili.
- I lavori di installazione devono essere eseguiti da personale qualificato mentre i lavori di manutenzione e riparazione devono essere eseguiti esclusivamente dal servizio di assistenza tecnica autorizzato. Interventi svolti da personale non in possesso di requisiti indicati possono rendere pericoloso l'apparecchio. Non alterare o modificare in alcun modo le specifiche dell'apparecchio.

- Prima di collegare l'apparecchio, assicurarsi che le condizioni di distribuzione locali (natura e pressione del gas o tensione e frequenza elettrica) e le specifiche dell'apparecchio siano compatibili. Le specifiche di questo apparecchio sono riportate sull'etichetta.

⚠ ATTENZIONE: Questo apparecchio è progettato esclusivamente per la cottura di alimenti ed è destinato esclusivamente all'uso domestico. Non deve essere utilizzato per altri scopi o in qualsiasi altra applicazione, ad esempio per uso non domestico, in un ambiente commerciale o per riscaldare una stanza. Utilizzi differenti o l'uso commerciale invalideranno la garanzia.

- Non utilizzare le maniglie degli sportelli del forno per sollevare o spostare l'apparecchio.
- Sono state prese tutte le precauzioni possibili per garantire la vostra sicurezza. Prestare attenzione durante la pulizia del vetro poiché potrebbe rompersi o graffiarsi. Evitare di colpire o battere il vetro con gli accessori o con altri oggetti.
- Un cavo di alimentazione o una spina danneggiati possono provocare un incendio o una folgorazione. Se danneggiati, devono essere sostituiti. Ciò deve essere eseguito solo da personale qualificato.
- Non lasciare che i bambini si arrampichino sullo sportello del forno o si siedano su di esso quando è aperto.
- Tenere lontani bambini e animali da questo apparecchio.

- Il produttore non si assume alcuna responsabilità per le conseguenze di eventuali errori causati da fattori sui quali non ha controllo. Inoltre il produttore non assicura la validità e correttezza delle informazioni fornite se al software e all'apparecchiatura citati in questo manuale sono state apportate modifiche da parte di terze persone.
- Nell'impegno di migliorare costantemente la qualità dei propri prodotti, il produttore si riserva la facoltà di variare in qualsiasi momento le informazioni del presente manuale.
- Nel caso il significato di una o più informazioni di questo manuale non fosse comprensibile, l'utente deve contattare il rivenditore o il produttore per i chiarimenti necessari prima di effettuare qualsiasi operazione.



1.2. AVVERTENZE PER L'INSTALLAZIONE

- Non utilizzare l'apparecchio prima che sia completamente installato.
- L'apparecchio deve essere installato da personale qualificato. Il produttore non è responsabile per eventuali danni che potrebbero essere causati da difetti di posizionamento e installazione da parte di personale non qualificato.
- Dopo aver disimballato l'apparecchio, assicurarsi che non sia stato danneggiato durante il trasporto. In caso di difetti, non utilizzare l'apparecchio e contattare immediatamente il servizio di assistenza tecnica autorizzato. I materiali utilizzati per l'imballaggio (nylon, graffette, polistirolo, ecc.) possono essere pericolosi per i bambini e devono essere raccolti e rimossi immediatamente.

- Proteggere l'apparecchio dagli agenti atmosferici. Non esporlo a sole, pioggia, neve, polvere o umidità eccessiva.
- I materiali intorno all'apparecchio (per esempio i mobili) devono essere in grado di sopportare una temperatura minima di 100° C.
- Prestare attenzione durante il trasporto del prodotto poiché è pesante. È necessario valutare il numero di persone e le attrezzature necessarie. Indossare sempre guanti protettivi.
- L'apparecchio non deve essere installato dietro a una porta decorativa, per impedire il surriscaldamento.

1.3. PRECAUZIONI DURANTE L'USO

- Quando si usa il forno per la prima volta, si potrebbe notare un leggero odore. Questo è perfettamente normale ed è causato dai materiali isolanti sugli elementi riscaldanti. Prima di utilizzare il forno per la prima volta, suggeriamo di lasciarlo vuoto e impostarlo alla massima temperatura per 45 minuti. Assicurarsi che l'ambiente in cui è installato il prodotto sia ben ventilato.
- Fare attenzione quando si apre lo sportello del forno durante o dopo la cottura. Il vapore caldo che fuoriesce dal forno può provocare ustioni.
- Non collocare materiali infiammabili o combustibili vicino o nell'apparecchio mentre è in funzione.
- Utilizzare sempre guanti da forno per estrarre e inserire il cibo nel forno.
- In nessun caso il forno deve essere rivestito con fogli di alluminio: potrebbe verificarsi surriscaldamento.

- Non posizionare piatti o teglie direttamente sulla base del forno durante la cottura. La base si scalda molto e si rischia di danneggiare gli oggetti.
- 

 Non lasciare incustodito l'apparecchio quando si cucina con oli o grassi. Questi possono prendere fuoco in condizioni di riscaldamento eccessivo. Non versare MAI acqua sulle fiamme causate da olio o grassi.
- Se il prodotto non viene utilizzato per un lungo periodo di tempo, spegnere l'interruttore generale di alimentazione.
- Assicurarsi che le manopole di controllo dell'apparecchio siano sempre nella posizione "0" (arresto) quando l'apparecchio non è in uso.
- I vassoi si inclinano quando vengono estratti. Fare attenzione a non versare o lasciare cadere cibi caldi quando vengono rimossi dal forno.
- Non collocare nulla sullo sportello del forno quando è aperto. Questo potrebbe sbilanciare il forno o danneggiare lo sportello.
- Non appendere asciugamani, strofinacci o panni sull'apparecchio o sulle sue maniglie.

1.4. PRECAUZIONI PER LA PULIZIA E LA MANUTENZIONE

- Prima di eseguire qualsiasi operazione di pulizia o manutenzione assicurarsi che l'alimentazione elettrica dell'apparecchio sia disattivata.
- Non rimuovere le manopole di controllo per pulire il pannello dei comandi.
- Per mantenere l'efficienza e la sicurezza del vostro apparecchio, raccomandiamo di utilizzare sempre parti di ricambio originali e di contattare il servizio di assistenza tecnica autorizzato quando necessario.

Dichiarazione di conformità CE

 Dichiariamo che i nostri prodotti soddisfano le Direttive, le Decisioni e i Regolamenti Europei applicabili nonché i requisiti elencati nelle norme alle quali si fa riferimento.

Questo apparecchio è stato progettato per essere utilizzato solo per utilizzo come cucina domestica. Qualsiasi altro uso (come il riscaldamento di una stanza) è improprio e pericoloso.

 Le istruzioni operative si riferiscono a diversi modelli. Si potrebbero notare differenze tra queste istruzioni e il modello in vostro possesso.

2. INSTALLAZIONE E PREPARAZIONE PER L'USO

! PERICOLO: questo apparecchio deve essere installato dal servizio di assistenza tecnica autorizzato o da un tecnico qualificato, secondo le istruzioni contenute in questo manuale e in conformità con le normative locali vigenti.

- L'installazione non corretta può causare danni e lesioni per i quali il produttore non si assume alcuna responsabilità e invalidare la garanzia.
- Prima dell'installazione, assicurarsi che le condizioni di distribuzione locali (tensione e frequenza elettrica) e le regolazioni dell'apparecchio siano compatibili. Le condizioni relative alla regolazione di questo apparecchio sono indicate sull'etichetta.
- Devono essere rispettate le leggi, le ordinanze, le direttive e le norme vigenti nel paese di utilizzo (norme di sicurezza, riciclaggio appropriato in conformità alle normative, ecc.).

2.1. ISTRUZIONI PER L'INSTALLATORE

Istruzioni generali

- Dopo aver rimosso il materiale di imballaggio dall'apparecchio e dai suoi accessori, assicurarsi che l'apparecchio non sia danneggiato. Se si sospetta un qualsiasi danno, non utilizzarlo e

contattare immediatamente il servizio di assistenza tecnica autorizzato o un tecnico qualificato.

- Assicurarsi che non vi siano materiali infiammabili o combustibili nelle immediate vicinanze, come tende, olio, panni ecc. che potrebbero incendiarsi.
- Il piano di lavoro e i mobili che circondano l'apparecchio devono essere realizzati con materiali resistenti a temperature superiori a 100° C.
- L'apparecchio non deve essere installato direttamente sopra una lavastoviglie, un frigorifero, un congelatore, una lavatrice o un'asciugatrice.

2.2. INSTALLAZIONE DEL FORNO

L'apparecchio viene fornito con kit di installazione e può essere installato sotto un piano di lavoro di dimensioni appropriate. Di seguito sono riportate le dimensioni per l'installazione del forno.

A (mm)	557	min./max. F (mm)	560/580
B (mm)	550	G min. (mm)	555
C (mm)	595	H/I min. (mm)	600/590
D (mm)	575	J/K min. (mm)	5/10
E (mm)	574		

Installazione sotto un piano di lavoro

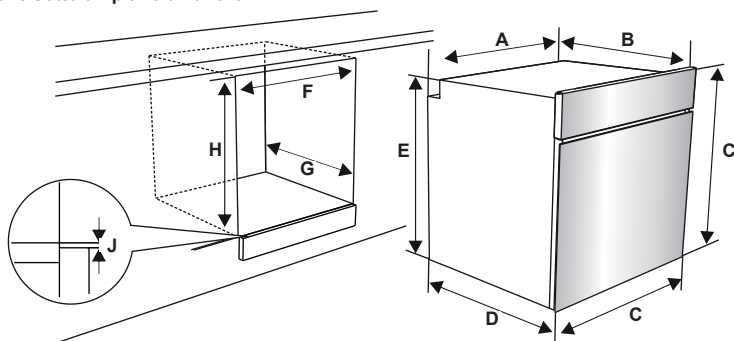

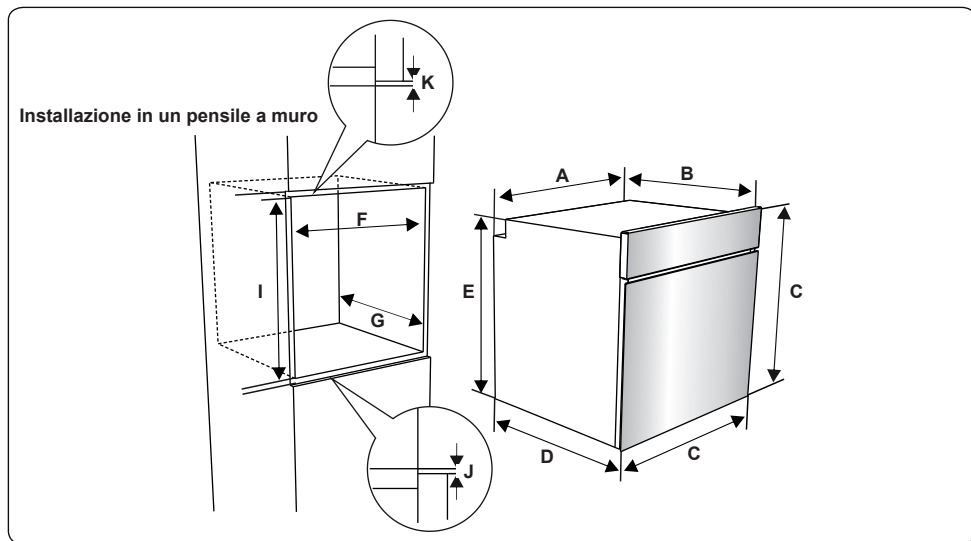

- Dopo aver effettuato i collegamenti elettrici, inserire il forno nel mobile spingendolo in avanti. Aprire lo sportello del forno e inserire 2 viti nei fori posti sul telaio del forno. Quando il telaio dell'apparecchio si trova a contatto con la superficie in legno del mobile, stringere le viti.

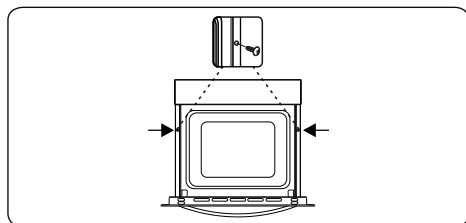

2.3. COLLEGAMENTO ELETTRICO E SICUREZZA

! PERICOLO: Il collegamento elettrico di questo apparecchio deve essere eseguito da un tecnico autorizzato o da un elettricista qualificato, secondo le istruzioni contenute in questo manuale e nel rispetto delle normative locali vigenti.

! PERICOLO: L'APPARECCHIO DEVE ESSERE COLLEGATO A TERRA.

- Prima di collegare l'apparecchio alla rete elettrica, è necessario verificare la tensione nominale dell'apparecchio (stampigliata sulla

targhetta identificativa dell'apparecchio) per verificare la corrispondenza alla tensione di rete disponibile, e il cablaggio elettrico di rete deve essere in grado di gestire la potenza dell'apparecchio (indicata anch'essa sulla targhetta identificativa).

- Durante l'installazione, assicurarsi che vengano utilizzati cavi isolati. Una connessione errata potrebbe danneggiare l'apparecchio. Se il cavo di alimentazione è danneggiato e deve essere sostituito, questo deve essere effettuato da personale qualificato.
- Non utilizzare adattatori, prese multiple e/o prolunghe.
- Il cavo di alimentazione deve essere tenuto lontano dalle parti calde dell'apparecchio e non deve essere piegato o compresso. In caso contrario, il cavo potrebbe danneggiarsi causando un cortocircuito.
- Se l'apparecchio non è collegato alla rete tramite una spina, è necessario utilizzare un morsetto connettore (con una distanza dei contatti di almeno 3 mm) per soddisfare le norme di sicurezza.

- L'apparecchio è progettato per una tensione di rete di 220-240 V ~ e 380-415 V 3N ~. Nel caso la tensione di rete fosse diversa, contattare il servizio di assistenza autorizzato o un elettricista qualificato.
- Il cavo di alimentazione (H05VV-F) deve essere sufficientemente lungo da poter essere collegato all'apparecchio, anche quando questo si trova fuori, al di fronte del suo alloggiamento.
- Assicurarsi che tutti i collegamenti siano adeguatamente serrati.
- Fissare il cavo di alimentazione nel fermacavo e quindi chiudere il coperchio.
- I collegamenti della morsettieria sono riportati sulla morsettieria stessa.

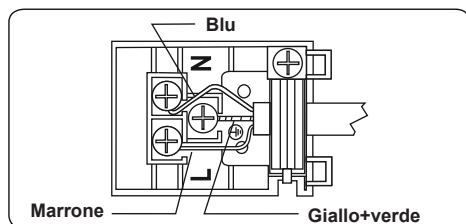

3. CARATTERISTICHE DEL PRODOTTO

 **Importante:** le specifiche del prodotto variano e l'aspetto dell'apparecchio potrebbe essere diverso da quello mostrato nelle figure seguenti.

Elenco delle parti

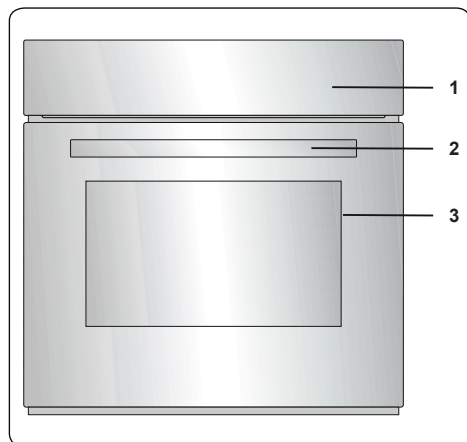

1. Pannello dei comandi
2. Maniglia dello sportello forno
3. Sportello forno

Pannello dei comandi

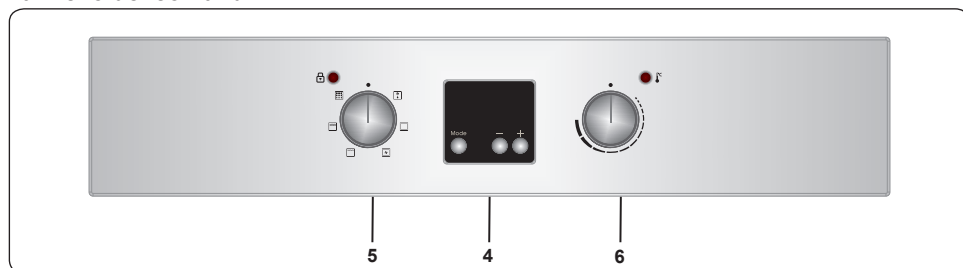

4. Timer
5. Manopola di controllo delle funzioni forno
6. Manopola del termostato forno

4. USO DEL PRODOTTO

4.1. CONTROLLI DEL FORNO

Manopola di controllo della funzione forno

Ruotare la manopola sul corrispondente simbolo della funzione di cottura desiderata. Per i dettagli delle diverse funzioni, consultare la sezione 'Funzioni del forno'.

Manopola del termostato forno

Dopo aver selezionato una funzione di cottura, ruotare questa manopola per impostare la temperatura desiderata. Quando il termostato è in funzione per riscaldare il forno o mantenere la temperatura, la spia del termostato del forno si accende.

Funzioni del forno

* Le funzioni del forno potrebbero essere diverse a seconda del modello del prodotto.



Funzione scongelamento: le spie del forno si accendono e la ventola si attiva. Per utilizzare la funzione di scongelamento,

posizionare i cibi surgelati nel forno su un ripiano posto nel terzo alloggiamento dal basso. Si consiglia di posizionare una teglia sotto il cibo da scongelare per raccogliere l'acqua dal ghiaccio che si scioglie. Questa funzione non consente di cuocere al forno il cibo, ma aiuta solo a scongelarlo.

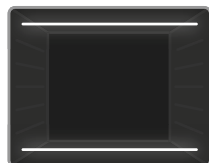

Funzione cottura statica: il termostato del forno e le spie si accendono, ed entrano in funzione gli elementi riscaldanti inferiore e superiore. La funzione di cottura statica

emette calore, garantendo una cottura uniforme del cibo. Questo è l'ideale per cuocere dolci, torte, pasta al forno, lasagne e pizza. Con questa funzione si consiglia di preriscaldare il forno per 10 minuti ed è meglio utilizzare un solo ripiano alla volta.



Funzione cottura ventilata: il termostato del forno e le spie si accendono, ed entrano in funzione gli elementi riscaldanti inferiore e superiore, e la ventola.

Questa funzione è utile per la pasticceria da

forno. La cottura viene effettuata dalla resistenza inferiore e superiore all'interno del forno, e dalla ventola che garantisce la circolazione dell'aria conferendo un effetto leggermente grigliato al cibo. Si consiglia di preriscaldare il forno per circa 10 minuti.

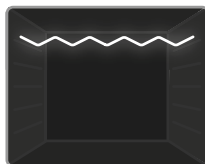

Funzione grill: il termostato del forno e le spie si accendono ed entra in funzione l'elemento riscaldante del grill. Questa funzione è utilizzata

per grigliare e arrostiti gli alimenti sui ripiani superiori del forno. Spennellare leggermente la griglia con olio per impedire agli alimenti di attaccarsi e posizionare il cibo al centro della griglia. Posizionare sempre una teglia sotto il cibo per raccogliere eventuali gocce di olio o grasso. Si consiglia di preriscaldare il forno per circa 10 minuti quando si utilizza questa funzione.

! Pericolo: durante la grigliatura, lo sportello del forno deve essere chiuso e la temperatura del forno deve essere regolata su 190° C.

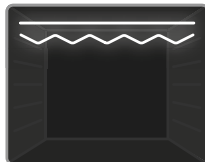

Funzione grill rapido: il termostato del forno e le spie si accendono ed entrano in funzione gli elementi riscaldanti superiore e del grill. Questa funzione è

utilizzata per grigliare più velocemente e per grigliare alimenti con una superficie più ampia, come la carne. Utilizzare i ripiani superiori del forno. Spennellare leggermente la griglia con olio per impedire agli alimenti di attaccarsi e posizionare il cibo al centro della griglia. Posizionare sempre una teglia sotto il cibo per raccogliere eventuali gocce di olio o grasso. Si consiglia di preriscaldare il forno per circa 10 minuti quando si utilizza questa funzione.

! Pericolo: durante la grigliatura, lo sportello del forno deve essere chiuso e la temperatura del forno deve essere regolata su 190° C.



Funzione pulizia pirolitica: questa funzione consente di pulire a fondo l'interno del forno.

! Pericolo: prima di attivare la funzione di pulizia pirolitica, rimuovere eventuali residui eccessivi e assicurarsi che il

forno sia vuoto. Non lasciare nulla all'interno della cavità del forno per evitare danni.

- Prima di attivare la funzione di pulizia pirolitica, rimuovere i ripiani a griglia del forno e i supporti dei ripiani (se disponibili) e assicurarsi che lo sportello del forno sia chiuso.
- Lo sportello del forno si bloccherà quando inizierà la funzione pirolitica.
- Quando la funzione di pulizia pirolitica è attiva, si consiglia di non utilizzare il piano cottura se installato sopra il forno. Ciò potrebbe causare surriscaldamento e danni a entrambi gli apparecchi.
- Durante il ciclo di pulizia pirolitica, lo sportello del forno si scalda. I bambini devono essere tenuti lontani fino al suo raffreddamento.
- Al termine del processo di pulizia pirolitica, il display mostrerà l'ora corrente.

4.2. TABELLA DI COTTURA

Funzione	Alimento			
				min.
Statico	Sfoglia	2-3-4	170-190	35-45
	Torte	2-3-4	170-190	30-40
	Biscotti	2-3-4	170-190	30-40
	Stufato	2	175-200	40-50
	Pollo	2-3-4	200	45-60
Ventilato	Sfoglia	2-3-4	170-190	25-35
	Torte	2-3-4	150-170	25-35
	Biscotti	2-3-4	150-170	25-35
	Stufato	2	175-200	40-50
	Pollo	1 - 2	200	45-60
Grigliatura	Polpette alla griglia	5	200	10-15
	Pollo	*	190	50-60
	Braciole	4-5	200	15-25
	Bistecche di manzo	4-5	200	15-25

*Se disponibile cuocere con lo spiedo per pollo arrosto.

4.3. USO DEL TIMER DIGITALE

Regolazione orario

L'orario deve essere impostato prima di iniziare a usare il forno. Dopo il collegamento all'alimentazione, il simbolo "A" e "000" lampeggia sullo schermo del display.

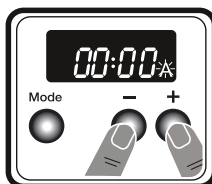

1. Premere contemporaneamente i pulsanti "+" e "-". I punti al centro dello schermo cominciano a lampeggiare.

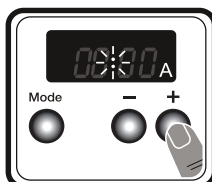

2. Regolare l'orario usando i pulsanti "+" e "-" mentre lampeggiano i punti.

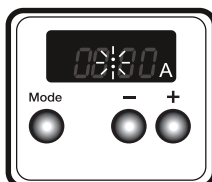

3. Dopo pochi secondi, i punti finiscono di lampeggiare e rimangono illuminati.

Regolazione orario con avviso acustico

L'orario con avviso acustico può essere impostato su qualsiasi orario tra le 0:00 e le 23:59. L'orario con avviso acustico è inteso soltanto a scopi di avviso, il forno non viene attivato con questa funzione.

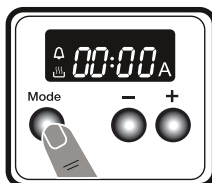

1. Premere "MODE". Il simbolo inizia a lampeggiare e appare "000".

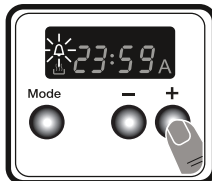

2. Selezionare la fascia oraria desiderata usando i tasti "+" e "-" mentre lampeggia.

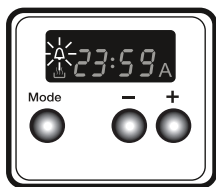

3. Il simbolo ☀ rimane illuminato, l'orario viene salvato e viene impostato l'avviso.

Quando il timer raggiunge lo zero, viene emesso un avviso acustico e il simbolo ☀ lampeggia. Premere qualsiasi tasto per interrompere il suono e il simbolo scomparirà.

Regolazione orario semi-automatica (periodo di cottura)

Questa funzione consente di impostare la cottura per un determinato periodo di tempo. Può essere impostato un intervallo di tempo compreso tra 0 e 10 ore. Preparare la pietanza da cuocere e inserirla nel forno.

1. Selezionare la funzione di cottura e la temperatura desiderate usando le manopole di controllo.

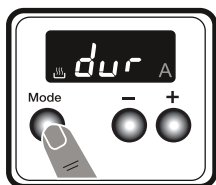

2. Premere "MODE" finché compare "dur" sullo schermo. Il simbolo "A" lampeggia.

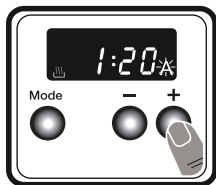

3. Selezionare la fascia oraria di cottura desiderata usando i pulsanti "+" e "-".

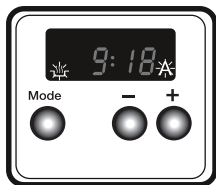

4. L'orario attuale riappare sullo schermo, e i simboli "A" e ☀ rimangono illuminati.

Quando il timer raggiunge lo zero, il forno si spegne, viene emesso un avviso acustico e il simbolo "A" lampeggia. Ruotare entrambe le manopole di controllo nella posizione "0" e premere qualsiasi pulsante sul timer per interrompere il suono. Il simbolo scompare

e il timer torna alla funzione manuale.

Regolazione orario semi-automatica (orario di fine)

Questa funzione attiva automaticamente il forno in modo che la cottura finisca a un orario impostato. Si può impostare un orario di fine sino a 10 ore dopo l'orario attuale. Preparare la pietanza da cuocere e inserirla nel forno.

1. Selezionare la funzione di cottura e la temperatura desiderate usando le manopole di controllo.

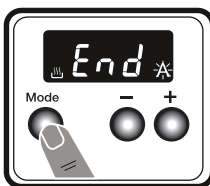

2. Premere "MODE" finché compare "end" sullo schermo. Il simbolo "A" e l'orario attuale iniziano a lampeggiare.

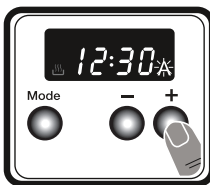

3. Usare i pulsanti "+" e "-" per impostare l'orario di fine desiderato.

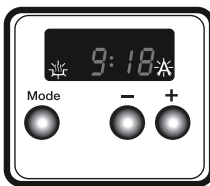

4. L'orario attuale riappare sullo schermo, e i simboli "A" e ☀ rimangono illuminati.

Quando il timer raggiunge lo zero, il forno si spegne, viene emesso un avviso acustico e il simbolo "A" lampeggia. Ruotare entrambe le manopole di controllo nella posizione "0" e premere qualsiasi tasto sul timer per interrompere il suono. Il simbolo scompare e il timer torna alla funzione manuale.

Programmazione completamente automatica

Questa funzione è usata per cominciare a cuocere dopo un certo periodo di tempo e per una certa durata. Si può impostare un orario sino a 10 ore dopo l'orario attuale. Preparare la pietanza da cuocere e inserirla nel forno.

1. Selezionare la funzione di cottura e la temperatura desiderate usando le manopole di controllo.

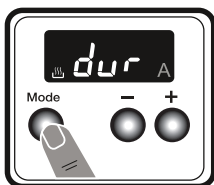

2. Premere **"MODE"** finché compare **"dur"** sullo schermo. Il simbolo **"A"** lampeggia.

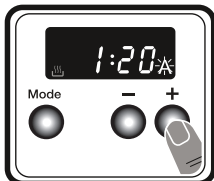

3. Selezionare la fascia oraria di cottura desiderata usando i pulsanti **"+"** e **"-"**.

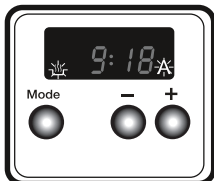

4. L'orario attuale riappare sullo schermo, e i simboli **"A"** e  rimangono illuminati.

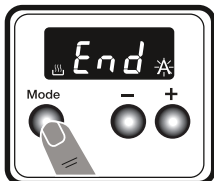

5. Premere **"MODE"** finché compare **"end"** sullo schermo. Il simbolo **"A"** e l'orario attuale iniziano a lampeggiare.

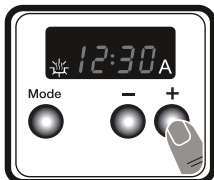

6. Selezionare l'orario di fine desiderato a usando i pulsanti **"+"** e **"-"**.

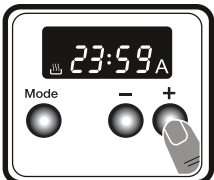

7. Aggiungere il periodo di cottura all'orario attuale. Si può impostare un orario fino a 23 ore e 59 minuti dopo questo.

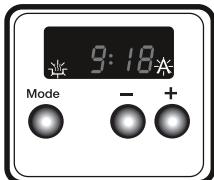

8. L'orario attuale riappare sullo schermo, e i simboli **"A"** e  rimangono illuminati.

Viene calcolato l'orario di funzionamento e il forno si avvia automaticamente in modo che la cottura finisca all'orario di fine impostato. Quando il timer raggiunge lo zero, il forno si spegne, viene emesso un avviso acustico e il simbolo **"A"** lampeggia. Ruotare entrambe le manopole di controllo nella posizione **"0"** e premere qualsiasi tasto per interrompere il suono. Il simbolo scompare e il timer torna alla funzione manuale.

Regolazione suono

Per regolare il volume dell'avviso acustico, premere tre volte il pulsante **"MODE"** mentre viene emesso il segnale. La manopola di scelta di funzione del forno deve essere nella posizione **"0"**. **"L3"** appare sullo schermo del display. Premere i pulsanti **"+"** e **"-"** per regolare il livello del suono. Rilasciare i pulsanti e, dopo pochi secondi, viene impostato il volume del suono del segnale.

4.4. ACCESSORI

Teglia piatta

La teglia piatta è l'ideale per la pasticceria.

Inserire la teglia in qualsiasi guida e spingerla fino in fondo per assicurarsi che sia posizionata correttamente.

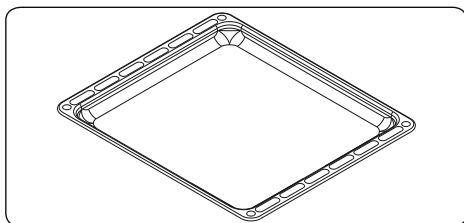

Griglia metallica

La griglia metallica è ideale per grigliare o per lavorare alimenti in contenitori adatti al forno.

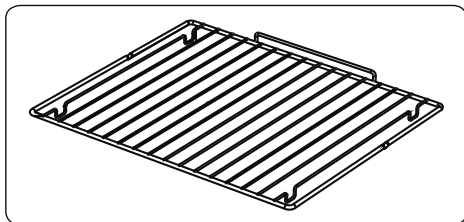

AVVERTENZA

Posizionare correttamente la griglia su qualsiasi guida corrispondente nella cavità del forno e spingerla fino in fondo.

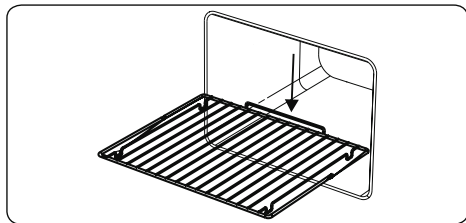

Raccogliatore dell'acqua

In alcuni casi, durante la cottura potrebbe apparire della condensa sul vetro interno dello sportello del forno. Questo non è un malfunzionamento del prodotto.

Aprire lo sportello del forno in posizione di grigliatura e lasciarlo in questa posizione per 20 secondi.

L'acqua gocciolerà verso il raccogliatore.

Raffreddare il forno e pulire l'interno dello sportello con un panno asciutto.

Questa procedura deve essere eseguita regolarmente.

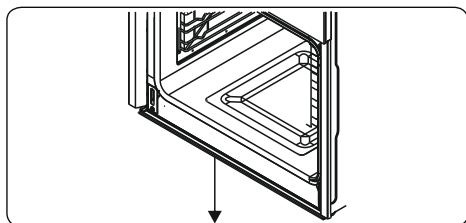



5. PULIZIA E MANUTENZIONE

5.1. PULIZIA

PERICOLO: prima di eseguire la pulizia, spegnere l'apparecchio e lasciarlo raffreddare.

Istruzioni generali

- Controllare se i prodotti per la pulizia sono appropriati e consigliati dal produttore prima dell'uso sull'apparecchio.

- Utilizzare detersivi in crema o liquidi che non contengano particelle. Non utilizzare creme caustiche (corrosive), polveri detersivi abrasive, pagliette metalliche o utensili duri poiché possono danneggiare le superfici della cucina.
-  Non utilizzare detersivi che contengono particelle in quanto possono graffiare il vetro, le parti smaltate e/o verniciate dell'apparecchio.
- In caso di versamento di liquidi, pulirli immediatamente per evitare che le parti si danneggino.
-  Non utilizzare pulitori a vapore per pulire qualsiasi parte dell'apparecchio.

Pulizia dell'interno del forno

- Si consiglia di pulire l'interno dei forni smaltati mentre il forno è caldo.
- Dopo ogni utilizzo pulire il forno con un panno morbido imbevuto di acqua saponata. Pulire quindi nuovamente il forno con un panno umido e asciugarlo.
- Per pulire completamente il forno potrebbe essere necessario utilizzare occasionalmente un detersivo liquido.

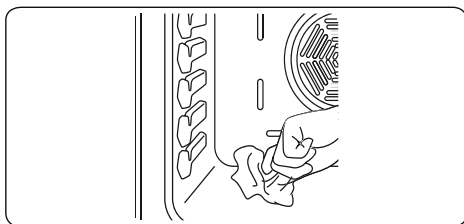

Pulizia pirolitica

PERICOLO: prima di attivare la funzione di pulizia pirolitica, rimuovere eventuali residui eccessivi di cibo e assicurarsi che il forno sia vuoto. Non lasciare nulla all'interno del forno, come griglie metalliche, teglie o ripiani e supporti del forno (se disponibili), poiché potrebbero danneggiarsi durante la pulizia pirolitica.

- La cavità del forno è rivestita con uno smalto speciale resistente alle alte temperature. Durante l'operazione di pulizia pirolitica, la temperatura all'interno del forno può raggiungere circa 475° C.

- Mentre è attiva la funzione di pulizia pirolitica, la porta del forno si bloccherà automaticamente per la vostra sicurezza. Al termine della pulizia, la ventola di raffreddamento inizierà a funzionare e il forno rimarrà bloccato finché non si sarà raffreddato.
- Dopo ogni operazione di cottura o ciclo di pulizia pirolitica si consiglia di pulire il forno con una spugna imbevuta di acqua tiepida.
- Durante l'operazione pirolitica, verranno emessi alcuni fumi e odori a causa della distruzione di residui di cibo all'interno del forno. È normale. I fumi prodotti dalla pulizia del forno potrebbero essere fatali per gli uccelli, i bambini e gli animali domestici, quindi tutti devono essere tenuti lontani fino al completamento dell'operazione.
- L'area in cui è installato il forno deve essere mantenuta ben ventilata, soprattutto durante la funzione di pulizia pirolitica, e le porte che conducono all'area devono essere chiuse per evitare il passaggio dell'odore e dei fumi.

Pulizia delle parti in vetro

- Pulire regolarmente le parti in vetro dell'apparecchio.
- Utilizzare un detergente per vetri per pulire l'interno e l'esterno delle parti in vetro. Quindi sciacquarle e asciugarle accuratamente con un panno asciutto.

Pulizia delle parti in acciaio inossidabile (se disponibili)

- Pulire regolarmente le parti in acciaio inossidabile dell'apparecchio.
- Pulire le parti in acciaio inossidabile con un panno morbido imbevuto di sola acqua. Quindi asciugarle accuratamente con un panno asciutto.

 Non pulire le parti in acciaio inossidabile mentre sono ancora calde a seguito della cottura.

 Non lasciare aceto, caffè, latte, sale, acqua, limone o succo di pomodoro a lungo sull'acciaio inossidabile.

Pulizia di superfici verniciate (se disponibile)

- Macchie di pomodoro, pasta di pomodoro, ketchup, limone, derivati dell'olio, latte, alimenti zuccherini,

bevande zuccherate e caffè devono essere pulite immediatamente con un panno imbevuto in acqua calda. Nel caso in cui tali macchie non siano pulite ma siano lasciate seccare sulle superfici su cui si trovano, NON devono essere sfregate con oggetti rigidi (oggetti a punta, pagliette di plastica e acciaio, spugne per piatti che potrebbero danneggiare la superficie) oppure agenti di pulizia contenenti alti livelli di alcool, prodotti per la rimozione delle macchie, sgrassanti, sostanze chimiche abrasive per superfici. In caso contrario, le superfici verniciate a polvere potrebbero subire corrosione e potrebbero crearsi delle macchie. Il produttore non sarà ritenuto responsabile per danni causati dall'uso inappropriato di prodotti o metodi di pulizia.

Rimozione dello sportello del forno

Prima di pulire il vetro dello sportello del forno, è necessario rimuovere lo sportello come mostrato di seguito.

1. Aprire lo sportello del forno.

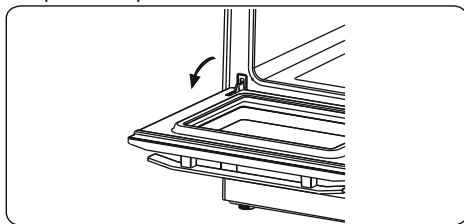

2. Aprire la staffa a sella (a) (con l'aiuto di un cacciavite) fino alla posizione finale.

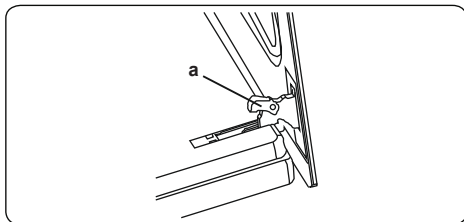

3. Chiudere lo sportello finché non raggiunge la posizione quasi completamente chiusa e rimuovere la porta tirandola verso di sé.

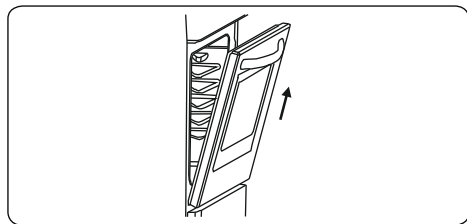

5.2. MANUTENZIONE

AVVERTENZA: la manutenzione di questo apparecchio deve essere eseguita esclusivamente dal servizio di assistenza tecnica autorizzato o da un tecnico qualificato.

Sostituzione della lampada del forno

AVVERTENZA: spegnere l'apparecchio e lasciarlo raffreddare prima di sostituire la lampadina.

- Rimuovere la lente di vetro, quindi rimuovere la lampadina.
- Inserire la nuova lampadina (resistente a 300° C) in sostituzione della lampadina rimossa (230 V, 15-25 Watt, tipo E14).
- Riposizionare la lente di vetro e il forno è pronto per l'uso.

 La lampada è progettata specificamente per l'uso in apparecchi di cottura domestici. Non è adatta per l'illuminazione di ambienti domestici.

6. RISOLUZIONE DEI PROBLEMI E TRASPORTO

6.1. RISOLUZIONE DEI PROBLEMI



Se dopo aver verificato i seguenti passaggi di base per la risoluzione dei problemi si verificano ancora problemi con l'apparecchio, contattare il servizio di assistenza tecnica autorizzata o un tecnico qualificato.

Problema	Possibile causa	Soluzione
Il forno non si accende.	L'alimentazione è disattivata.	Controllare se l'alimentazione è presente. Controllare anche che altri elettrodomestici della cucina funzionino.
Nessun riscaldamento o il forno non diventa caldo.	Il controllo della temperatura del forno è impostato in modo errato. Lo sportello del forno è rimasto aperto.	Controllare che la manopola di controllo della temperatura del forno sia impostata correttamente.
La lampada del forno (se disponibile) non si accende.	La lampada è guasta. L'alimentazione elettrica è scollegata o disattivata.	Sostituire la lampada secondo le istruzioni. Assicurarsi che l'alimentazione elettrica alla presa a muro sia attiva.
La cottura non è uniforme all'interno del forno.	I ripiani del forno non sono posizionati correttamente.	Controllare che vengano utilizzate le temperature e le posizioni del ripiano raccomandate. Non aprire spesso lo sportello a meno che non si cucinino cibi che devono essere girati. Se si apre spesso lo sportello, la temperatura interna sarà inferiore e ciò potrebbe influire sui risultati di cottura.
Lo sportello dell'apparecchio non può essere aperto; il simbolo di blocco dello sportello o la spia di segnalazione si accende sul display.	Lo sportello dell'apparecchio è bloccato a causa della funzione pirolitica.	Attendere fino a quando il vano di cottura si è raffreddato e il simbolo di blocco dello sportello si è spento.
I tasti del timer non possono essere premuti correttamente.	C'è del materiale estraneo incastrato tra i tasti del timer. Modelli touch: c'è dell'umidità sul pannello comandi. È impostata la funzione di blocco tasti.	Rimuovere il materiale estraneo e riprovare. Rimuovere l'umidità e riprovare. Controllare se è impostata la funzione di blocco tasti.
La ventola del forno è rumorosa.	Le mensole del forno vibrano.	Controllare che il forno sia a livello. Controllare che i ripiani e tutti gli articoli per la cottura non vibrino o siano in contatto con il pannello posteriore del forno.
Dopo il ciclo di pulizia pirolitica non è possibile selezionare alcuna funzione.	Dopo la pirolisi il forno si raffredda azionando la ventola di raffreddamento.	Verificare se il dispositivo di chiusura dello sportello è spento. In caso contrario, il forno è ancora nel periodo di raffreddamento. Durante il periodo di raffreddamento tramite ventola, non è possibile utilizzare alcuna funzione di cottura.

6.2. TRASPORTO

Se è necessario trasportare il prodotto, utilizzare l'imballaggio originale del prodotto e trasportarlo utilizzando la sua scatola. Attenersi agli indicatori di trasporto sulla scatola. Fissare con nastro adesivo tutte le parti mobili del prodotto per evitare di danneggiarlo durante il trasporto.

Se non si dispone della confezione originale, preparare una scatola da trasporto in modo che l'apparecchio, in particolare le superfici esterne del prodotto, sia protetto da eventuali danni.

7. SPECIFICHE TECNICHE



7.1. SCHEDA PRODOTTO

Marchio		LAURUS
Modello		LEB6P
Tipo di forno		ELETTRICO
Massa	kg	32,5
Indice di efficienza energetica - convenzionale		104,9
Indice di efficienza energetica - ventilazione forzata		95,1
Classe energetica		A
Consumo energetico (elettricità) - convenzionale	kWh/ciclo	0,86
Consumo energetico (elettricità) - ventilazione forzata	kWh/ciclo	0,78
Numero di cavità		1
Fonte di calore		ELETTRICO
Volume	l	64
Questo forno è conforme a EN 60350-1		
Consigli per il risparmio energetico		
Forno		
- Cuocere i pasti assieme, se possibile.		
- Tenere al minimo il tempo di pre-riscaldamento.		
- Non prolungare il tempo di cottura.		
- Non dimenticare di spegnere il forno alla fine della cottura.		
- Non aprire lo sportello del forno durante il periodo di cottura.		

Gracias por elegir este producto.

Este Manual de usuario contiene información de seguridad e instrucciones importantes relacionadas con el uso y mantenimiento del aparato.

Tómese el tiempo que necesite para leer este Manual de usuario antes de usar el aparato y guárdelo por si tuviese que consultarlo más adelante.

Icono	Tipo	Significado
	ADVERTENCIA	Riesgo de lesión grave o muerte
	RIESGO DE DESCARGA ELÉCTRICA	Riesgo de voltaje peligroso
	INCENDIO	Advertencia; Riesgo de incendio / materiales inflamables
	PRECAUCIÓN	Riesgo de lesiones o daños materiales
	IMPORTANTE / NOTA	Uso correcto del sistema

ÍNDICE

1.INSTRUCCIONES DE SEGURIDAD	4
1.1. Advertencias generales de seguridad	4
1.2. Advertencias para la instalación	6
1.3. Durante el uso	7
1.4. Durante la limpieza y el mantenimiento.....	9
2.INSTALACIÓN Y PREPARACIÓN PARA SU USO	10
2.1. Instrucciones para el instalador.....	10
2.2. Instalación del horno	10
2.3. Conexión eléctrica y seguridad	11
3.CARACTERÍSTICAS DEL PRODUCTO	13
4.USO DEL PRODUCTO	14
4.1. Controles del horno	14
4.2. Uso del temporizador digital	15
5.LIMPIEZA Y MANTENIMIENTO	18
5.1. Limpieza	18
5.2. Mantenimiento.....	20
6.SOLUCIÓN DE PROBLEMAS Y TRANSPORTE.....	21
6.1. Solución de problemas.....	21
6.2. Transporte	21
7.ESPECIFICACIONES TÉCNICAS	22
7.1. Ficha energética.....	22

1. INSTRUCCIONES DE SEGURIDAD



- Lea detenidamente todas las instrucciones antes de usar el aparato y guarde este manual en un lugar de fácil acceso para poder consultarlo cuando sea necesario.
- Este manual ha sido redactado para más de un modelo. Por lo tanto, puede que su aparato no tenga algunas de las características descritas en él. Por este motivo, es importante que preste especial atención a las figuras que se proporcionan en el manual.

1.1. ADVERTENCIAS GENERALES DE SEGURIDAD

- Este aparato lo pueden usar niños de 8 años en adelante y personas con capacidades físicas, sensoriales o mentales reducidas o con falta de experiencia y conocimiento si han recibido supervisión o instrucciones sobre el uso seguro del aparato y comprenden los peligros asociados. Los niños no deben jugar con el aparato. Ningún niño debe realizar la limpieza ni el mantenimiento de usuario de este aparato sin supervisión.



 **ADVERTENCIA** : El aparato y sus piezas accesibles se calientan durante su uso. Se debe tener cuidado a fin de evitar tocar los elementos de calentamiento. Mantenga a los niños de menos de 8 años de edad lejos del aparato salvo que estén supervisados en todo momento.

  **ADVERTENCIA**: Peligro de incendio: No coloque objetos sobre las superficies donde se cocina.

  **ADVERTENCIA**: Si la superficie está rajada, apague el aparato para evitar la posibilidad de que se produzca una descarga eléctrica.

- No use el aparato con un temporizador externo o un sistema de control remoto aparte.

- Durante el uso, el aparato se calentará. Se debe tener cuidado a fin de evitar tocar los elementos de calentamiento que hay dentro del horno.
- Durante el uso, los tiradores se pueden calentar en un corto período de tiempo.
- No use productos de limpieza abrasivos agresivos ni estropajos para limpiar las superficies del horno. Pueden rayar las superficies, lo que podría hacer que se resquebrajase el cristal de la puerta o se dañasen las superficies.
- No utilice productos de limpieza a vapor para limpiar el aparato.

  **ADVERTENCIA:** Para evitar la posibilidad de descargas eléctricas, asegúrese de que el aparato esté apagado antes de cambiar la lámpara.

 **PRECAUCIÓN:** Las piezas accesibles podrían estar calientes al cocinar o asar. Mantenga a los niños alejados del aparato cuando se esté usando.

- Antes de realizar cualquier operación de limpieza pirolítica, quite los restos de alimentos en su mayor parte, los estantes del horno, los soportes de los estantes, las parrillas y todos los accesorios.
- El aparato se ha fabricado de acuerdo con las normativas y estándares locales e internacionales pertinentes.
- Los trabajos de mantenimiento y reparación solo deben llevarlos a cabo técnicos de servicio autorizados. Es peligroso que un técnico no autorizado lleve a cabo los trabajos de instalación y reparación del aparato. No altere ni modifique en modo alguno las especificaciones del aparato. El uso de protectores de encimera no adecuados puede dar lugar a accidentes.

- Antes de conectar el aparato, asegúrese de que las condiciones de la distribución local (naturaleza y presión del gas o frecuencia y voltaje de electricidad) y las especificaciones del aparato sean compatibles. Las especificaciones de este aparato se indican en la etiqueta.

⚠ PRECAUCIÓN: Este aparato solo ha sido diseñado para cocinar alimentos en el interior de una vivienda. No se debe usar para ningún otro fin o aplicación, como para uso no doméstico, en un entorno comercial o para calentar una habitación.

- No utilice los tiradores de la puerta para levantar o mover el aparato.
- Se han tomado todas las medidas posibles con el fin de garantizar su seguridad. Puesto que el cristal se puede romper, debe tenerse cuidado al limpiar el aparato para evitar que se raye. Evite golpear el cristal con accesorios.
- Asegúrese de que el cable de alimentación no quede atrapado ni dañado durante la instalación. Si el cable de alimentación se ha dañado, deberá cambiarlo el fabricante, su agente de servicio o una persona cualificada equivalente a fin de evitar que se produzca un peligro.
- No deje que los niños se cuelguen de la puerta del horno o se sienten en ella cuando esté abierta.
- Mantenga a los niños y animales alejados de este electrodoméstico.

1.2. ADVERTENCIAS PARA LA INSTALACIÓN

- No utilice el aparato antes de que se haya instalado por completo.

- El aparato debe instalarlo un técnico autorizado. El fabricante no es responsable de ningún daño que pueda producirse por una colocación o instalación defectuosa realizada por una persona no autorizada.
- Al desembalar el aparato, asegúrese de que no haya resultado dañado durante el transporte. Si detecta algún tipo de defecto, no use el aparato y póngase en contacto inmediatamente con un agente de servicio cualificado. Los materiales empleados para el embalaje (nailon, grapas, espuma de estireno, etc.) pueden resultar dañinos para los niños y se deben recoger y retirar inmediatamente.
- Proteja el aparato de los efectos atmosféricos. No lo exponga a los efectos del sol, la lluvia, la nieve, el polvo o una humedad excesiva.
- El material que rodea el aparato debe ser capaz de soportar al menos una temperatura de 100 °C.
- El aparato no debe instalarse detrás de una puerta decorativa para evitar el sobrecalentamiento.

1.3. DURANTE EL USO

- Al usar el horno por primera vez, podría observar un ligero olor. Este olor es totalmente normal y se debe a los materiales de aislamiento de los elementos calentadores. Le recomendamos que antes de usar el horno por primera vez, lo vacíe y lo haga trabajar a la temperatura máxima durante 45 minutos. Asegúrese de que el entorno en el que se haya instalado el producto esté bien ventilado.
- Tenga cuidado al abrir la puerta del horno cuando esté cocinando o tras haber terminado de cocinar. El valor caliente del horno puede producir quemaduras.
- No coloque materiales inflamables o combustibles

dentro ni cerca del aparato cuando este esté funcionando.

- Use siempre guantes para horno para retirar la comida del horno y para volver a introducir alimentos en él.
- En ningún caso se debe cubrir el horno con papel de aluminio, ya que existe la posibilidad de que se produzca un sobrecalentamiento.
- No coloque platos o bandejas de horno directamente sobre la base del horno mientras se esté cocinando. La base se calienta mucho y se puede dañar el aparato.



No deje desatendida la cocina al cocinar con aceites sólidos o líquidos. Pueden prenderse bajo condiciones extremas de calentamiento. Nunca vierta agua sobre llamas producidas por aceite. En su lugar, apague la cocina y cubra el recipiente con su tapa o una manta ignífuga.

- Si no se va a usar el producto durante un largo período de tiempo, apague el interruptor de mando principal.
- Asegúrese de que los mandos de control del aparato estén siempre en la posición «0» (parada) cuando no se esté utilizando.
- Al extraer las bandejas, estas se inclinan- Tenga cuidado para que no se le derrame ni se le caiga la comida caliente al sacarla del horno.
- No coloque nada sobre la puerta del horno cuando esté abierta. Esto podría desequilibrar el horno o dañar la puerta.
- No cuelgue toallas, trapos ni ropa en el aparato o en uno de sus tiradores.

1.4. DURANTE LA LIMPIEZA Y EL MANTENIMIENTO

- Asegúrese de que el aparato esté desconectado de la red eléctrica antes de realizar cualquier tarea de limpieza o mantenimiento.
- No extraiga los mandos de control para limpiar el panel de mando.
- Para preservar la eficacia y seguridad del aparato, le recomendamos que use siempre piezas de repuesto originales y que llame a un agente de servicio autorizado cuando sea necesario.

Declaración de conformidad de la CE

 Declaramos que nuestros productos cumplen con las directivas, decisiones y normativas europeas pertinentes y con los requisitos enumerados en los estándares mencionados.

Este aparato se ha diseñado únicamente para cocinar en casa. Cualquier otro uso (como calentar una habitación) es inadecuado y peligroso.

 Las instrucciones de funcionamiento se aplican a varios modelos. Puede que observe diferencias entre estas instrucciones y el modelo suyo.

2. INSTALACIÓN Y PREPARACIÓN PARA SU USO

! ADVERTENCIA: Este aparato debe instalarse por una persona de servicio autorizado o un técnico cualificado siguiendo las instrucciones proporcionadas en esta guía y cumpliendo las normativas locales vigentes.

- Si la instalación se realiza de manera incorrecta, la garantía quedará anulada y podrían producirse daños físicos y materiales, de los que el fabricante no se hace responsable.
- Antes de la instalación asegúrese de que las condiciones de la distribución local (voltaje de electricidad y frecuencia) y los ajustes del aparato son compatibles. Las condiciones de ajuste de este aparato se indican en la etiqueta.
- Deben cumplirse las leyes, ordenanzas, directivas y estándares vigentes en el país en el que se vaya a usar el aparato (normativas de seguridad, reciclaje adecuado conforme a las normativas, etc.).

2.1. INSTRUCCIONES PARA EL INSTALADOR

Instrucciones generales

- Tras quitar el material de embalaje del aparato y de sus accesorios, asegúrese de que el aparato no esté dañado. Si sospecha que pueda haber cualquier

tipo de daño en el aparato, no lo utilice. Póngase en contacto inmediatamente con una persona de servicio autorizada o un técnico cualificado.

- Asegúrese de que no haya materiales inflamables o combustibles cerca del aparato, como cortinas, aceite, trapos, etc., que podrían prenderse fuego.
- La encimera y el mobiliario que rodee el aparato debe estar hecho de materiales resistentes a temperaturas superiores a los 100 °C.
- El aparato no se debe instalar directamente sobre un lavavajillas, frigorífico, congelador, lavadora o secadora.

2.2. INSTALACIÓN DEL HORNO

Los aparatos se suministran con kits de instalación y se pueden instalar en una encimera de dimensiones adecuadas. Las dimensiones para la encimera y el horno se proporcionan debajo.

A (mm)	557	min./max. F (mm)	560/580
B (mm)	550	min. G (mm)	555
C (mm)	595	min. H/I (mm)	600/590
D (mm)	575	min. J/K (mm)	5/10
E (mm)	574		

Instalación bajo una encimera

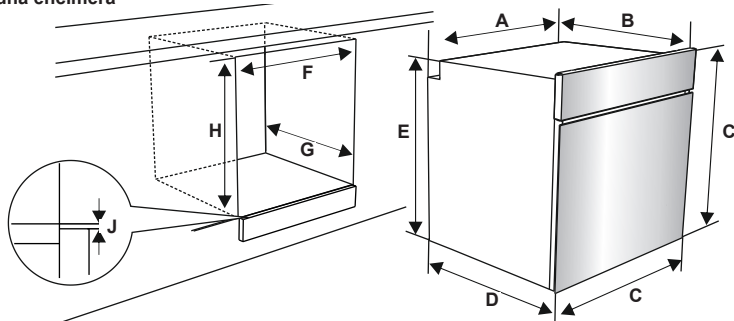

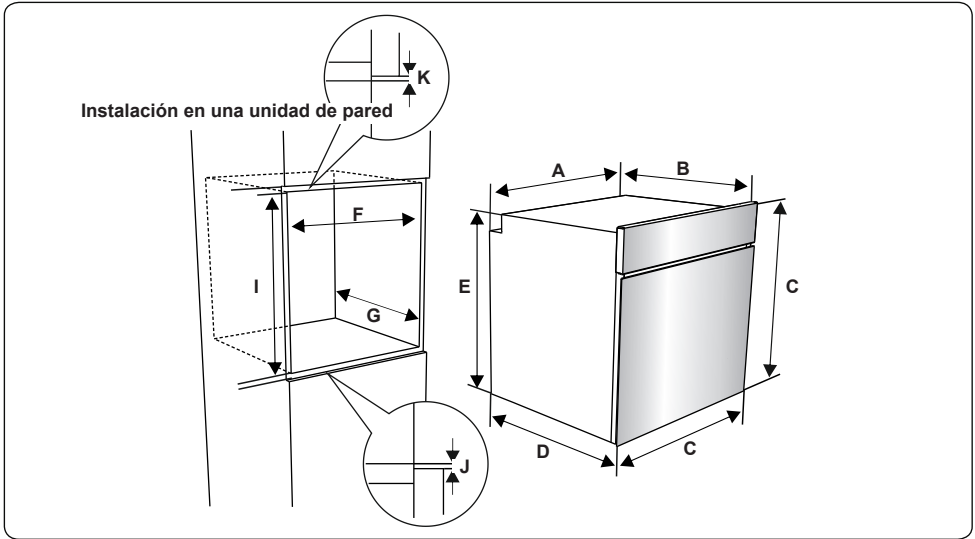

Una vez que se hayan realizado las conexiones eléctricas, inserte el horno en el armario empujándolo hacia delante. Abra la puerta del horno e inserte 2 tornillos en los orificios que se encuentran en el bastidor del horno. Con el marco del producto tocando la superficie de madera del armario, apriete los tornillos.

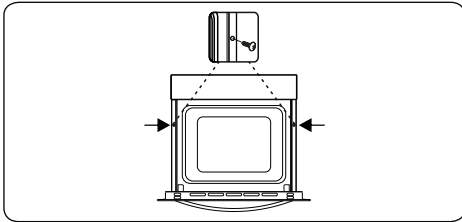

2.3. CONEXIÓN ELÉCTRICA Y SEGURIDAD

⚠️ ADVERTENCIA: La conexión eléctrica de este aparato debe realizarla una persona de servicio autorizada o un electricista cualificado conforme a las instrucciones proporcionadas en esta guía y las normativas locales vigentes.

⚠️ ADVERTENCIA: ESTE APARATO DEBE ESTAR CONECTADO A TIERRA.

- Antes de conectar el aparato al suministro eléctrico, debe comprobarse el voltaje nominal del aparato (indicado en la placa identificativa del aparato) para asegurarse de que se corresponda con el de la red eléctrica. Además, los cables eléctricos deben ser capaces de soportar la potencia nominal del aparato (que también se indica en la placa identificativa).
- Asegúrese de que se usen cables aislados durante la instalación. Una conexión incorrecta podría dañar el aparato. Si el cable de alimentación está dañado y debe cambiarse, dicha operación deberá realizarla personal cualificado.
- No utilice adaptadores, regletas ni alargadores.
- El cable de alimentación debe mantenerse alejado de las partes calientes del aparato y no debe doblarse ni comprimirse. De lo contrario, se podría dañar el cable, lo que daría lugar a un cortocircuito.
- Si el aparato no está conectado a la red mediante un enchufe, se debe usar un interruptor aislante multipolar (con una separación de contacto mínima de 3 mm) para cumplir las normativas de seguridad.

- El aparato está diseñado para un suministro eléctrico de 220-240 V ~ 380-415 V 3N~. Si el suministro eléctrico de su vivienda es distinto, póngase en contacto con un técnico de servicio autorizado o un electricista cualificado.
- El cable de alimentación (H05VV-F) debe ser lo suficientemente largo como para conectarlo al aparato aunque este se encuentre en la parte delantera del armario.
- Asegúrese de que todas las conexiones estén apretadas debidamente.
- Fije el cable de alimentación a la abrazadera de cable y a continuación cierre la tapa.
- La conexión de la caja de terminales se encuentra en la caja de terminales.

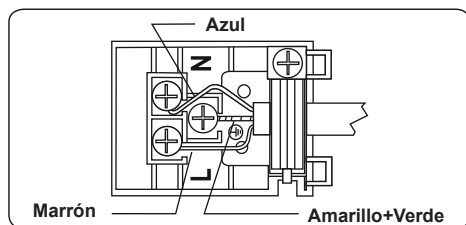

3. CARACTERÍSTICAS DEL PRODUCTO

Importante: Las especificaciones para el producto varían y el aspecto del aparato podría variar con respecto al mostrado en las figuras que se muestran debajo.

Lista de componentes

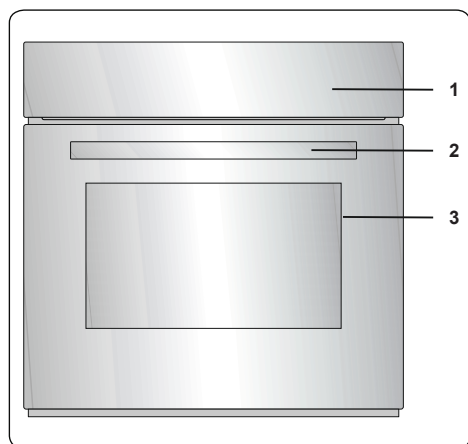

1. Panel de mando
2. Tirador de puerta de horno
3. Puerta de horno

Panel de mando

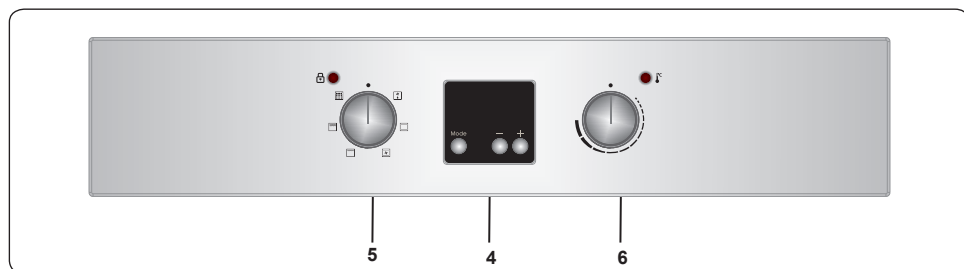

4. Temporizador
5. Mando de control de funciones del horno
6. Mando de termostato del horno

4. USO DEL PRODUCTO

4.1. CONTROLES DEL HORNO

Mando de control de funciones del horno

Gire el mando hasta el símbolo correspondiente de la función de cocción deseada. Para obtener detalles de las distintas funciones, consulte "Funciones del horno".

Mando de termostato del horno

Tras seleccionar una función de cocción, gire este mando para establecer la temperatura deseada. La luz del termostato del horno se iluminará cuando el termostato esté funcionando para calentar el horno o mantener la temperatura.

Funciones del horno

* Dependiendo del modelo de horno que tenga, podrían variar las funciones.

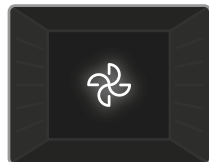

Función de descongelación: Las luces de advertencia del horno se encenderán y comenzará a funcionar el ventilador. Para usar

la función de descongelación, coloque los alimentos congelados en el horno en un estante colocado en la tercera ranura comenzando desde la parte inferior. Se recomienda colocar una bandeja de horno bajo los alimentos que se vayan a descongelar para que caiga en ella el agua que se produce al descongelarse el hielo. Esta función no cocinará ni cocerá la comida, solo ayudará a descongelarla.

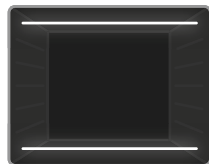

Función de cocción estática: Las luces de advertencia y del termostato del horno se encenderán y comenzarán a operar los elementos de calentamiento

inferiores y superiores. La función de cocción estática emite calor, garantizando una cocción homogénea de los alimentos. Esto es ideal para cocinar pastelitos, tartas, pasta al horno, lasañas y pizzas. Se recomienda precalentar el horno 10 minutos. Asimismo, se recomienda no usar más de un estante a la vez con esta función.



Función de ventilador: Las luces de advertencia y del termostato del horno se encenderán y comenzarán a operar los elementos de

calentamiento superior e inferior y el ventilador. Esta función es buena para hornear pastelitos. La cocción se lleva a cabo mediante los elementos de calentamiento inferior y superior que hay en el interior del horno y mediante el ventilador, que distribuye el aire, dando un ligero toque grill a la comida. Se recomienda precalentar el horno durante unos 10 minutos.

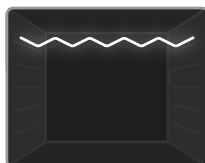

Función de grill: Las luces de advertencia y del termostato del horno se encenderán y comenzará a operar el elemento de calentamiento del grill.

Esta función se usa para tostar y cocinar alimentos al grill en los estantes superiores del horno. Aplique un poco de aceite a la parrilla con una brocha para impedir que se peguen los alimentos y coloque la comida en el centro de la parrilla. Debajo de la comida debe colocar siempre una bandeja que recoja las gotas de aceite o grasa. Se recomienda precalentar el horno durante unos 10 minutos.

⚠ Advertencia: Al cocinar al grill, la puerta del horno debe estar cerrada y la temperatura del horno debe ajustarse a 190 °C.

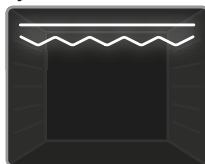

Función de grill rápido: Las luces de advertencia y del termostato del horno se encenderán y comenzarán a operar los elementos de

calentamiento superiores y del grill. Esta función se usa para cocinar al grill rápidamente y para cocinar al grill alimentos que tengan una gran superficie, como, por ejemplo, carne. Use los estantes superiores del horno. Aplique un poco de aceite a la parrilla con una brocha para impedir que se peguen los alimentos y coloque la comida en el centro de la parrilla. Debajo de la comida debe colocar siempre una bandeja que recoja las gotas de aceite o grasa. Se recomienda precalentar el horno durante unos 10 minutos.

Advertencia: Al cocinar al grill, la puerta del horno debe estar cerrada y la temperatura del horno debe ajustarse a 190 °C.

Función de limpieza pirolítica: Esta función permite limpiar a fondo el interior del horno.

Advertencia: Antes de activar la función de limpieza pirolítica, quite la mayor parte de los restos de alimentos que haya en el interior del horno y asegúrese de que no haya nada en su interior. No deje nada dentro del horno para evitar que se produzcan daños.

- Antes de activar la función de limpieza pirolítica, quite las parrillas del horno y los soportes de los estantes (si los hubiese) y asegúrese de que esté cerrada la puerta del horno.
- La puerta del horno se bloqueará cuando comience la función pirolítica.
- Cuando está activada la función de limpieza pirolítica, se recomienda no usar una encimera si está instalada sobre el horno. Esto podría producir sobrecalentamiento y dañar ambos aparatos.
- Durante el ciclo de limpieza pirolítica se calienta la puerta del horno. Mantenga alejados a los niños hasta que se haya enfriado.
- Al final del proceso de limpieza pirolítica, el indicador mostrará la hora. Mesa de cocción

Función	Platos			 min.
Estática	Hojaldre	2-3-4	170 - 190	35 - 45
	Tarta	2-3-4	170 - 190	30 - 40
	Galleta	2-3-4	170 - 190	30 - 40
	Estofado	2	175 - 200	40 - 50
	Pollo	2-3-4	200	45 - 60
Ventilador	Hojaldre	2-3-4	170 - 190	25 - 35
	Tarta	2-3-4	150 - 170	25 - 35
	Galleta	2-3-4	150 - 170	25 - 35
	Estofado	2	175 - 200	40 - 50
	Pollo	1 - 2	200	45 - 60

Asado	Albóndigas asadas	5	200	10 - 15
	Pollo	*	190	50 - 60
	Chuletas	4-5	200	15 - 25
	Bistecs	4-5	200	15 - 25

*Si dispone de ella, cocine con la brocheta para pollo asado.

4.2. USO DEL TEMPORIZADOR DIGITAL

Ajuste de hora

Antes de comenzar a usar el horno, debe establecerse la hora. Después de conectar el aparato a la red eléctrica, parpadeará el símbolo "A" y "000" en la pantalla.

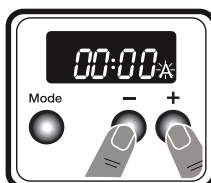

1. Pulse a la vez los botones "+" y "-". Comenzarán a parpadear los puntos que hay en medio de la pantalla.

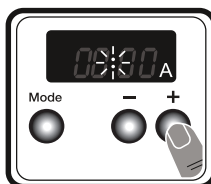

2. Ajuste la hora mientras estén parpadearando los puntos mediante los botones "+" y "-".

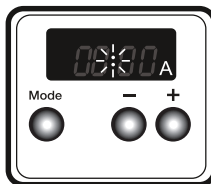

3. Pasados unos segundos, los puntos volverán a parpadear y permanecerán iluminados.

Ajuste de tiempo de advertencia sonora

El tiempo de advertencia sonora se puede establecer en cualquier valor entre **0:00** y **23:59** horas. La hora de la advertencia sonora solo sirve de advertencia. El horno no se activará con esta función.

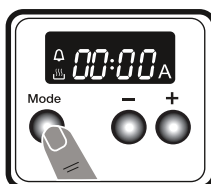

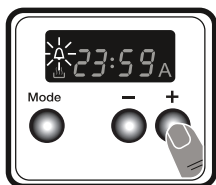

1. Pulse "MODE" (MODO). Comenzará a parpadear el símbolo  y se mostrará "000".

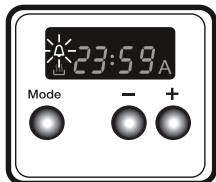

2. Seleccione el período de tiempo que desee mediante los botones “+” y “-” mientras esté parpadeando .



3. El símbolo  permanecerá iluminado, se guardará la hora y se establecerá la advertencia.

Cuando el temporizador llegue a cero, se emitirá una advertencia sonora y parpadeará el símbolo . Pulse cualquier tecla para detener el sonido y desaparecerá el símbolo.

Ajuste de tiempo semiautomático (período de cocción)

Esta función le ayuda a cocinar un período de tiempo fijo. Se puede establecer un rango de tiempo de entre 0 y 10 horas. Prepare la comida que vaya a cocinar e introdúzcala en el horno.

1. Seleccione la función de cocción y la temperatura que desee mediante los mandos de control.

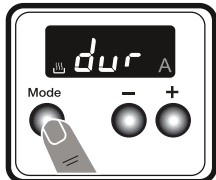

2. Pulse “MODE” (MODO) hasta que vea “dur” en la pantalla. Parpadeará el símbolo “A”.

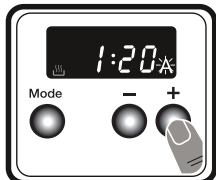

3. Seleccione el período de tiempo que desee mediante los botones “+” y “-”.

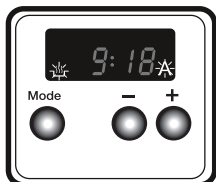

4. La hora actual volverá a mostrarse en la pantalla y permanecerán iluminados los símbolos “A” y .

Cuando el temporizador llegue a cero, el horno se apagará, se emitirá una advertencia sonora y parpadeará el símbolo “A”. Coloque ambos mandos de control en la posición “0” y pulse cualquier botón del temporizador para detener el sonido. Desaparecerá el símbolo y el temporizador volverá a la función manual.

Ajuste de tiempo semiautomático (tiempo de finalización)

Esta función pone en marcha el horno de forma automática para que la cocción termine a una hora determinada. Puede ajustar un tiempo de finalización de hasta 10 horas tras la hora actual. Prepare la comida que vaya a cocinar e introdúzcala en el horno.

1. Seleccione la función de cocción y la temperatura que desee mediante los mandos de control.

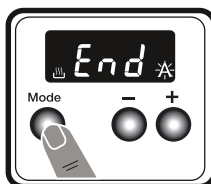

2. Pulse “MODE” (MODO) hasta que vea “end” (fin) en la pantalla. Comenzará a parpadear el símbolo “A” y la hora actual.

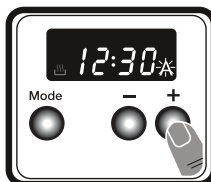

3. Use los botones “+” y “-” para establecer el tiempo de finalización que desee.

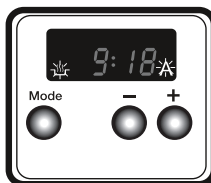

4. La hora actual volverá a mostrarse en la pantalla y permanecerán iluminados los símbolos “A” y .

Cuando el temporizador llegue a cero, el horno se apagará, se emitirá una advertencia sonora y parpadeará el símbolo “A”. Coloque ambos mandos de control en la posición “0” y pulse cualquier botón del temporizador para detener el sonido. Desaparecerá el símbolo y el temporizador volverá a la función manual.

Programación totalmente automática

Esta función se usa para comenzar a cocinar después de un determinado

período de tiempo y durante un determinado período de tiempo. Puede ajustar un tiempo de hasta 10 horas tras la hora actual. Prepare la comida que vaya a cocinar e introdúzcala en el horno.

1. Seleccione la función de cocción y la temperatura que desee mediante los mandos de control.

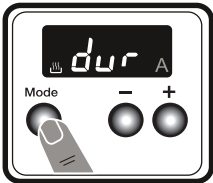

2. Pulse **"MODE"** (MODO) hasta que vea **"dur"** en la pantalla. Parpadeará el símbolo **"A"**.

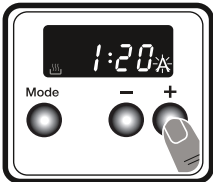

3. Seleccione el período de tiempo que desee mediante los botones **"+"** y **"-"**.

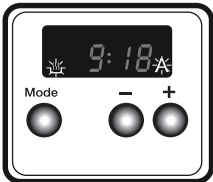

4. La hora actual volverá a mostrarse en la pantalla y permanecerán iluminados los símbolos **"A"** y **L3**.

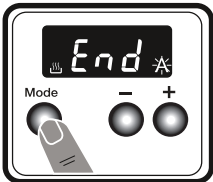

5. Pulse **"MODE"** (MODO) hasta que vea **"end"** (fin) en la pantalla. Parpadearán el símbolo **"A"** y la hora actual.

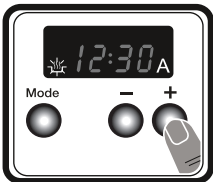

6. Seleccione el tiempo de finalización que desee mediante los botones **"+"** y **"-"**.

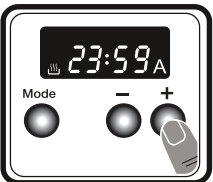

7. Añada el período de cocción a la hora actual. Puede establecer un tiempo de hasta 23 horas y 59 minutos tras la hora actual.

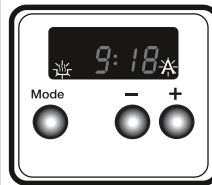

8. La hora actual volverá a mostrarse en la pantalla y permanecerán iluminados los símbolos **"A"** y **L3**.

El tiempo de funcionamiento se calculará y el horno comenzará automáticamente para que la cocción termine a la hora de acabado establecida. Cuando el temporizador llegue a cero, el horno se apagará, se emitirá una advertencia sonora y parpadeará el símbolo **"A"**. Coloque ambos mandos de control en la posición **"0"** y pulse cualquier botón para detener el sonido. Desaparecerá el símbolo y el temporizador volverá a la función manual.

Ajuste de sonido

Para ajustar el volumen de la advertencia sonora, pulse el botón **"MODE"** (MODO) tres veces mientras suene la señal.

El mando de selección de función del horno debe estar en la posición **"0"**. **"L3"** aparecerá en la pantalla. Pulse los botones **"+"** y **"-"** para ajustar el volumen. Suelte los botones. Pasados unos segundos, quedará establecido el volumen de la señal.

Accesorios

La bandeja llana

La bandeja llana es ideal para hornear pastelitos.

Coloque la bandeja en cualquiera de los estantes y empújela hasta el fondo para asegurarse de que quede bien colocada.

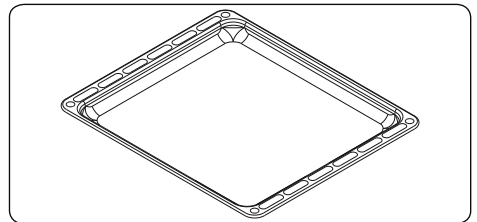

Parrilla

La parrilla es ideal para asar o procesar alimentos en recipientes para hornos.

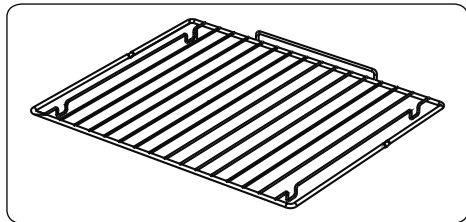

ADVERTENCIA
Coloque la rejilla correctamente en la cavidad del horno y empújela hasta el final.

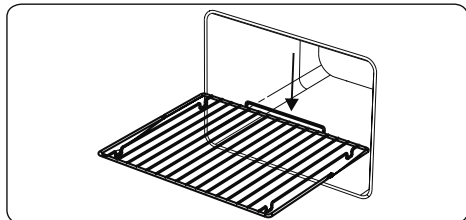

Colector de agua

A veces al cocinar, se produce condensación en el cristal interior de la puerta del horno. Esto no significa que el producto esté averiado.

Abra la puerta del horno en la posición de grill y déjela en esta posición 20 segundos.

El agua caerá en el colector.

Deje que se enfríe el horno y limpie el interior de la puerta con un trapo seco. Este procedimiento debe realizarse con regularidad.

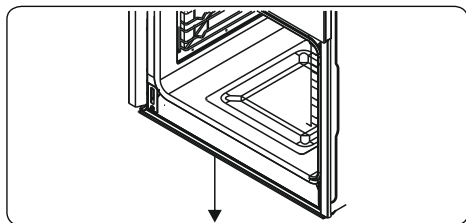

5. LIMPIEZA Y MANTENIMIENTO

5.1. LIMPIEZA

ADVERTENCIA: Apague el aparato y deje que se enfríe antes de limpiarlo.

Instrucciones generales

- Antes de usar materiales de limpieza para limpiar el aparato, compruebe si son adecuados y si el fabricante los ha recomendado.

- Utilice productos de limpieza líquidos o cremosos que no contengan partículas. No utilice cremas cáusticas (corrosivas), polvos de limpieza abrasivos, estropajos de aluminio ásperos ni herramientas duras, ya que podrían dañar las superficies de la cocina.

 No utilice productos de limpieza que contengan partículas, ya que podrían arañar las partes pintadas, esmaltadas o de cristal del aparato.

- Si se derrama algún líquido, límpielo inmediatamente para impedir que se dañe cualquier parte.

 No utilice productos para limpiar a vapor en ninguna parte del aparato.

Limpieza del interior del horno

- El interior de los hornos esmaltados se limpia mejor con el horno caliente.
- Después de usar el horno, siempre debe limpiarse con un trapo suave empapado en agua con jabón. A continuación, vuelva a limpiar el horno con un trapo húmedo y séquelo.
- En ocasiones, puede que tenga que usar un producto de limpieza líquido para limpiar el horno por completo.

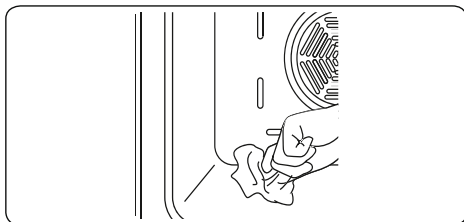

Limpieza pirolítica

ADVERTENCIA: Antes de activar la función de limpieza pirolítica, quite la mayor parte de los restos de alimentos que haya en el interior del horno y asegúrese de que no haya nada en su interior. No deje nada dentro del horno, como parrillas, bandejas ni estantes o soportes del horno (si los hubiese), ya que podrían estropearse durante la limpieza pirolítica.

- El interior del horno dispone de un revestimiento especial de esmalte, resistente a temperaturas altas. Durante la operación de limpieza pirolítica, la temperatura en el interior del horno puede llegar a alcanzar cerca de 475 °C.
- Por su seguridad, la puerta del horno se bloquea automáticamente mientras se realiza la función de limpieza pirolítica. Una vez que se ha realizado el

procedimiento de limpieza, el ventilador de refrigeración se pondrá en marcha y el horno permanecerá bloqueado hasta que se haya enfriado.

- Se recomienda limpiar el horno con una esponja empapada en agua caliente después de cada operación de cocinado o ciclo de limpieza pirolítica.
- Durante la pirólisis, se emitirá olor y ciertos humos debido a la destrucción de los residuos alimentarios que hubiese en el interior del horno. Esto es normal. Los humos que se generan al limpiar el horno podrían ser letales para pájaros, niños y mascotas, por lo que deben mantenerse alejados del horno hasta que se haya completado la operación.
- Deberá mantenerse bien ventilada el área en la que se haya instalado el horno, especialmente durante la función de limpieza pirolítica. Además, todas las puertas que permitan acceder a dicha área deberán estar cerradas para impedir que el olor y los humos pasen por ellas.

Limpieza de las partes de cristal

- Limpie las partes de cristal del aparato de manera periódica.
- Utilice limpiacristales para limpiar el interior y el exterior de las partes de cristal. A continuación enjuáguelas y séquelas bien con un trapo seco.

Limpieza de las partes de acero inoxidable (si las hubiese)

- Limpie las partes de acero inoxidable del aparato de manera periódica.
- Limpie las partes de acero inoxidable con un trapo suave empapado únicamente en agua. A continuación séquelas bien con un trapo seco.



No limpie las partes de acero inoxidable si siguen calientes tras haber cocinado.



No deje mucho tiempo sobre el acero inoxidable restos de vinagre, café, leche, sal, agua, zumo de tomate o

limón.

Limpieza de superficies pintadas (si existen)

- Las manchas de tomate, pasta de tomate, ketchup, limón, derivados del aceite, leche, productos azucarados, bebidas azucaradas y café se deben limpiar de inmediato con un paño mojado en agua tibia. Si las manchas no se limpian y se dejan secar sobre las superficies donde se encuentran, NO se deben frotar con objetos duros (objetos

puntiagudos, estropajos de alambre de acero y plástico, esponjas para platos que dañan la superficie) o con agentes de limpieza que contengan elevados contenidos de alcohol, quitamanchas, desengrasantes, productos químicos abrasivos para la superficie. De lo contrario, se puede producir corrosión en las superficies pintadas a base de polvo y provocar manchas. El fabricante no se hace responsable de ningún daño causado por el uso de productos o métodos de limpieza inadecuados.

Extracción de la puerta del horno

Antes de limpiar el cristal de la puerta del horno, debe quitar la puerta del horno, tal como se muestra debajo.

1. Abra la puerta del horno.

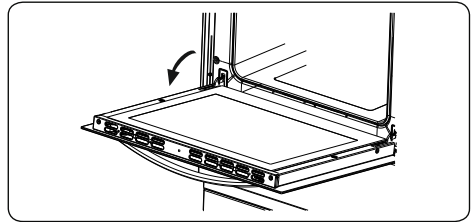

2. Abra la abrazadera de zapata (a) (con la ayuda de un destornillador) hasta la posición final.

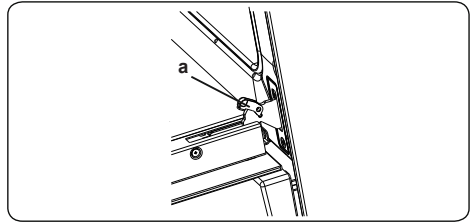

3. Cierre la puerta hasta que prácticamente alcance la posición de cierre total y quite la puerta tirando de ella hacia usted.

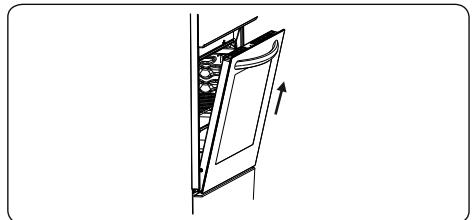

5.2. MANTENIMIENTO

 **ADVERTENCIA:** El mantenimiento de este aparato solo debe llevarlo a cabo una persona de servicio autorizada o un técnico cualificado.

Cambio de la lámpara del horno

 **ADVERTENCIA:** Apague el aparato y deje que se enfríe antes de limpiarlo.

- Quite primero la lente del cristal y a continuación quite la bombilla.
- Sustituya la bombilla retirada por una nueva (capaz de soportar 300 °C) (230 V, 15-25 W, tipo E14).
- Cambie la lente del cristal, tras lo cual el horno estará listo para su uso.

 La lámpara está diseñada específicamente para ser utilizada en electrodomésticos de cocina. No está diseñada para iluminar un hogar.

6. SOLUCIÓN DE PROBLEMAS Y TRANSPORTE

6.1. SOLUCIÓN DE PROBLEMAS



Si sigue teniendo algún problema con su aparato tras comprobar estos pasos básicos de resolución de problemas, póngase en contacto con un técnico de servicio autorizado o con un técnico cualificado.

Problema	Posible causa	Solución
El horno no se enciende.	No hay corriente.	Compruebe si el aparato recibe corriente. Compruebe también que estén trabajando el resto de electrodomésticos de la cocina.
No se genera calor o el horno no calienta.	El control de temperatura del horno no se ha colocado bien. Se ha dejado abierta la puerta del horno.	Compruebe que se haya colocado bien el mando de control de temperatura del horno.
La luz del horno (si la hubiese) no funciona.	La lámpara se ha estropeado. El suministro eléctrico se ha interrumpido o desconectado.	Cambie la lámpara de acuerdo con las instrucciones. Asegúrese de que el enchufe de la pared tenga corriente.
Los alimentos no se cocinan de forma homogénea en el horno.	Los estantes del horno se han colocado mal.	Compruebe que se estén siguiendo las temperaturas y las posiciones de estantes recomendadas. No abra la puerta a menudo salvo que necesite darle la vuelta a los alimentos que esté cocinando. Si abre la puerta frecuentemente, la temperatura interior será inferior, lo que podría afectar al resultado final de la comida.
La puerta del aparato no se puede abrir. El símbolo de puerta bloqueada o la luz de señalización se enciende en la pantalla.	La puerta del aparato se ha bloqueado debido a la función pirofítica.	Espere a que se enfríe el compartimento de cocción y se apague el símbolo de puerta bloqueada.
Los botones del temporizador no se pueden pulsar correctamente.	Hay materias extrañas entre los botones del temporizador. Modelo táctil: hay humedad en el panel de mando. La función de bloqueo de teclado está activada.	Quite las materias extrañas y vuelva a intentarlo. Quite la humedad y vuelva a intentarlo. Compruebe si está activada la función de bloqueo de teclado.
El ventilador del horno hace ruido.	Los estantes del horno vibran.	Compruebe que el horno esté nivelado. Compruebe que los estantes o los utensilios para el horno no estén vibrando o en contacto con el panel trasero del horno.
Después del ciclo de limpieza mediante "pirólisis", no se puede seleccionar ninguna función.	El horno se enfría por sí solo activando el ventilador de refrigeración tras la pirólisis.	Compruebe si se ha desactivado el dispositivo de bloqueo de la puerta. Si no lo ha hecho, significa que sigue en marcha el proceso de enfriamiento. Durante el proceso de enfriamiento no se puede realizar ninguna función de cocción.

6.2. TRANSPORTE

Si debe transportar el producto, use el embalaje original del producto y transpórtelo en su caja original. Siga las instrucciones de transporte que se muestran en el embalaje. Pegue con cinta todas las piezas extraíbles del producto para evitar que se dañe el producto durante el transporte.

Si no dispone del embalaje original, prepare un carrito para que el aparato quede protegido de las amenazas externas, en especial las superficies externas del producto.

7. ESPECIFICACIONES TÉCNICAS

7.1. FICHA ENERGÉTICA

Marca		LAURUS
Modelo		LEB6P
Tipo de horno		ELÉCTRICO
Masa	Kg	32,5
Índice de eficiencia energética – convencional		104,9
Índice de eficiencia energética – ventilación forzada		95,9
Clase energética		A
Consumo de energía (electricidad) - convencional	kWh/ciclo	0,86
Consumo de energía (electricidad) – ventilación forzada	kWh/ciclo	0,78
Número de cavidades		1
Fuente de calor		ELÉCTRICO
Volumen	L	64
Este horno cumple con EN 60350-1		
Trucos para ahorrar energía		
Horno		
-A ser posible, cocine los alimentos juntos.		
- Mantenga el tiempo de precalentamiento durante poco tiempo.		
-No prolongue el tiempo de cocción.		
-No olvide apagar el horno al final de la cocción.		
- No abra la puerta del horno durante el periodo de cocción.		

Wij danken u dat u voor dit product hebt gekozen.

Deze gebruikershandleiding bevat belangrijke informatie over veiligheid en instructies die zijn bedoeld u te helpen in de bediening en het onderhoud van uw apparaat. Neem de tijd om deze gebruikershandleiding door te lezen voordat u uw apparaat in gebruik neemt en bewaar hem als naslagwerk voor de toekomst.

Symbool	Type	Betekenis
	WAARSCHUWING	Risico op ernstig of dodelijk letsel
	RISICO OP ELEKTRISCHE SCHOK	Risico van gevaarlijke spanning
	BRAND	Waarschuwing; Gevaar voor brand / ontvlambare materialen
	LET OP	Risico op letsel of beschadiging aan eigendom
	BELANGRIJK / OPMERKING	Correcte bediening van het systeem

INHOUD

1.VEILIGHEIDSINSTRUCTIES	4
1.1. Algemene veiligheidswaarschuwingen	4
1.2. Waarschuwingen bij de installatie	7
1.3. Tijdens het gebruik	7
1.4. Tijdens reiniging en onderhoud	9
2.INSTALLATIE EN VOORBEREIDING VOOR GEBRUIK	10
2.1. Instructies voor de installateur	10
2.2. Installatie van de oven.....	10
2.3. Elektrische aansluiting en veiligheid.....	12
3.PRODUCTKENMERKEN	13
4.GEBRUIK VAN HET PRODUCT	14
4.1. Ovenbediening	14
4.2. Bereidingstabel.....	15
4.3. Gebruik van de digitale timer.....	15
4.4. Accessoires	17
5.REINIGING EN ONDERHOUD	18
5.1. Reiniging	18
5.2. Onderhoud.....	20
6.PROBLEEMOPLOSSING EN TRANSPORT	21
6.1. Probleemoplossing.....	21
6.2. Transport	21
7.TECHNISCHE SPECIFICATIES	22
7.1. Energiefiche.....	22

1. VEILIGHEIDSINSTRUCTIES

- Lees deze instructies zorgvuldig en volledig voor u uw apparaat in gebruik neemt en bewaar deze op een handige locatie voor eventuele raadpleging in de toekomst.
- Deze handleiding is gemaakt voor meer dan één model. Het is mogelijk dat een aantal functies die in deze handleiding worden besproken niet aanwezig zijn op uw apparaat. Let in het bijzonder op afbeeldingen tijdens het lezen van de handleiding.

1.1. ALGEMENE VEILIGHEIDSWAARSCHUWINGEN

- Dit apparaat mag worden gebruikt door kinderen van 8 jaar en ouder en personen met een verminderde fysieke, gevoelsmatige en mentale vaardigheden of een gebrek aan ervaring en kennis als ze onder toezicht staan of instructies krijgen met betrekking tot het veilige gebruik van het apparaat en de betrokken risico's. Kinderen mogen niet met het apparaat spelen. Kinderen mogen zonder toezicht het apparaat niet schoonmaken of onderhoudswerken uitvoeren.
-  **WAARSCHUWING:** Het apparaat en zijn toegankelijke onderdelen worden tijdens gebruik heet. Zorg ervoor geen verwarmingselementen aan te raken. Kinderen jonger dan 8 jaar moeten uit de buurt worden gehouden, tenzij ze onder voortdurend toezicht staan.
-  **WAARSCHUWING:** Brandgevaar: bewaar geen voorwerpen op de kookoppervlakken.
-   **WAARSCHUWING:** Als de oppervlakte gebarsten is, moet u het apparaat uitschakelen om het risico op elektrische schokken te voorkomen.

- Gebruik het apparaat niet met een externe timer of afzonderlijk afstandsbedieningsstelsel.
- Het apparaat wordt tijdens gebruik heet. Zorg ervoor geen verwarmingselementen in de oven aan te raken.
- Tijdens het gebruik kunnen handvaten die men tijdens het normale gebruik kort vast neemt warm worden.
- Gebruik geen harde schurende schoonmaakmiddelen of scherpe metalen schrapers om het glas en andere oppervlakten van de ovenruimte schoon te maken. Deze kunnen namelijk krassen nalaten op de oppervlakte en dit kan leiden tot het barsten van het glas of schade aan de afwerking.
- Gebruik geen stoomreinigers om het apparaat schoon te maken.
- **▲ WAARSCHUWING:** Zorg ervoor dat het apparaat is uitgeschakeld voor u de lamp vervangt om het risico op elektrische schokken te vermijden.
- **▲ LET OP:** Toegankelijke delen kunnen tijdens het koken of grillen heet zijn. Houd kleine kinderen uit de buurt van het in gebruik zijnde apparaat.
- Bij gebruik van de pyrolysefunctie moet al de gemorste hoeveelheid, de ovenroosters, de draadroosters en alle accessoires uit de oven worden verwijderd voor u met het reinigen van start gaat.
- Uw apparaat werd geproduceerd conform de toepasselijke lokale en internationale normen en voorschriften.
- Onderhoud en reparaties mogen alleen door erkend onderhoudspersoneel worden uitgevoerd. Installatie- en onderhoudswerk dat door niet-

erkende installateurs wordt uitgevoerd kan u in gevaar brengen. De specificaties van het apparaat mogen niet worden gewijzigd of aangepast. Ongeschikte kookplaatbeschermers kunnen ongelukken veroorzaken.

- Voor de aansluiting van uw apparaat moet u ervoor zorgen dat de lokale distributievoorwaarden (aard van het gas en gasdruk of elektrische spanning en frequentie) en de vereisten van het apparaat compatibel zijn. De specificaties voor dit apparaat staan vermeld op het label.
-  **LET OP:** Dit apparaat is uitsluitend bedoeld voor de bereiding van etenswaren en voor huishoudelijk gebruik. Het mag niet worden gebruikt voor andere doeleinden of in een andere toepassing, zoals voor niet-huishoudelijk gebruik, in een commerciële omgeving of om een ruimte te verwarmen.
- Probeer het apparaat niet aan het handvat op te tillen noch te verplaatsen.
-  Alle mogelijke maatregelen werden genomen om uw veiligheid te garanderen. Aangezien het glas kan breken, moet u voorzichtig zijn tijdens het schoonmaken teneinde krassen te vermijden. Zorg dat u niet met accessoires op het glas slaat of klopt.
- Zorg ervoor dat het netsnoer tijdens de installatie niet klem komt te zitten of wordt beschadigd. Om elk risico uit te sluiten moet het netsnoer door de fabrikant, zijn onderhoudsdienst of een gekwalificeerd persoon worden vervangen als het is beschadigd.
- Wanneer de ovendeur open is, mogen kinderen niet op de ovendeur klimmen of zitten.
- Houd kinderen en dieren uit de buurt van dit apparaat.

1.2. WAARSCHUWINGEN BIJ DE INSTALLATIE

- U mag het apparaat niet gebruiken voor de installatie volledig uitgevoerd is.
- Het apparaat moet worden gemonteerd door een geautoriseerde monteur. De fabrikant is niet verantwoordelijk voor eventuele schade die kan worden veroorzaakt door de defecte plaatsing en installatie door niet-geautoriseerde personen.
- Controleer bij het uitpakken van het apparaat of er tijdens het transport geen schade is opgelopen. Neem in geval van twijfel het apparaat niet in gebruik en neem contact op met uw leverancier of een erkende onderhoudsdienst. De materialen van de verpakking (nylon, nietjes, piepschuim, enz.) kunnen schadelijk zijn voor kinderen. Ze moeten dan ook onmiddellijk verzameld en verwijderd worden.
- Bescherm het apparaat tegen weersinvloeden. Stel het niet bloot aan de zon, regen, sneeuw, overmatig vocht, enz.
- De omliggende materialen van het apparaat (kast) moeten minimaal bestand zijn tegen een temperatuur van 100 °C.
- Om oververhitting te voorkomen mag het apparaat niet worden geïnstalleerd achter een decoratieve deur.

1.3. TIJDENS HET GEBRUIK

- Bij het eerste gebruik van uw oven kan er een lichte geur vrijkomen. Dit is heel normaal en wordt veroorzaakt door het isolatiemateriaal op de verwarmelementen. Daarom raden wij u aan om de oven voor de ingebruikneming gedurende 45 minuten bij maximumtemperatuur laten werken.

- Zorg ervoor dat de omgeving waar het product in wordt geïnstalleerd goed geventileerd wordt.
- Wees voorzichtig bij het openen van de deur terwijl u aan het koken bent en meteen daarna. De hete stoom uit de oven kan brandwonden veroorzaken.
 - Plaats geen ontvlambaar of brandbaar materiaal in of in de buurt van het apparaat als het in werking is.
 - Gebruik altijd ovenhandschoenen om gerechten in de oven te verplaatsen of uit de oven te nemen.
 - De oven mag onder geen enkel beding worden bekleed met aluminiumfolie, want dit kan oververhitting veroorzaken.
 - Plaats tijdens de bereiding geen schalen of bakplaten rechtstreeks op de bodem van de oven. De bodem wordt heel heet en kan het product beschadigen.
 -  Laat het fornuis niet onbeheerd achter wanneer u met vaste of vloeibare vetten kookt. Deze kunnen bij oververhitting in brand vliegen. Giet nooit water op vlammen die worden veroorzaakt door olie/vet. Schakel het fornuis uit en dek de pan af met zijn deksel of met een branddeken.
 -  Indien het product voor een langere periode niet wordt gebruikt, draait u de hoofdschakelaar uit.
 - Let er op dat de bedieningstoetsen van het fornuis steeds op “0” (stop) staan als het fornuis niet wordt gebruikt.
 - De laden hellen over wanneer ze uit de oven worden getrokken. Wees voorzichtig bij het uit de oven nemen dat u geen heet voedsel morst of laat druppen.
 - Als de ovendeur openstaat, mag u er niets op plaatsen. Dit kan het evenwicht van de oven verstoren of de deur beschadigen.

- Hang geen handdoeken, vaatdoeken of kleding aan het apparaat of de handvaten.

1.4. TIJDENS REINIGING EN ONDERHOUD

-  Schakel altijd het apparaat uit voordat u het schoonmaakt of onderhoudt. Dit kan na het verwijderen van de stekker uit het stopcontact of de hoofdschakelaars uit te schakelen.
- Verwijder de bedieningsknoppen niet tijdens het reinigen van het bedieningspaneel.
- Om de efficiëntie en veiligheid van het apparaat te handhaven, raden we aan dat u steeds de originele reserveonderdelen gebruikt en dat u uitsluitend beroep doet op onze erkende servicedienst in geval van nood.

EG-conformiteitsverklaring

 We verklaren dat onze producten voldoen aan de van toepassing zijnde Europese richtlijnen, besluiten en voorschriften in de normen waarnaar wordt verwezen.

Dit apparaat werd uitsluitend ontworpen voor om thuis te koken. Het gebruik voor andere doeleinden (zoals het verwarmen van een ruimte) is niet toegestaan en gevaarlijk.

-  De gebruiksinstructies zijn van toepassing op verschillende modellen. U kunt verschillen opmerken tussen deze instructies en uw model.

2. INSTALLATIE EN VOORBEREIDING VOOR GEBRUIK

! **WAARSCHUWING:** Dit apparaat mag uitsluitend worden geïnstalleerd door erkend onderhoudspersoneel of een gekwalificeerd elektricien en overeenkomstig de instructies van deze handleiding en conform de geldende plaatselijke voorschriften.

- Onjuiste installatie kan letsel en schade veroorzaken, waar de fabrikant niet aansprakelijk kan worden gehouden en de garantie kan hierdoor komen te vervallen.
- Zorg er vóór de installatie voor dat de plaatselijke distributieomstandigheden (elektriciteitspanning en -frequentie) en de instellingen van het apparaat compatibel zijn. De instellingsvoorwaarden voor dit apparaat staan vermeld op het label.
- De geldende wetten, verordeningen, richtlijnen en normen van het land van gebruik van het apparaat moeten worden opgevolgd (veiligheidsvoorschriften, correcte hergebruik volgens de regelgeving, enz.).

2.1. INSTRUCTIES VOOR DE INSTALLATEUR

Algemene instructies

- Na verwijdering van het verpakkingsmateriaal van het toestel en de accessoires, moet u controleren of het apparaat niet beschadigd is. Indien u schade denkt vast te stellen, mag u het apparaat niet gebruiken en moet u onmiddellijk contact opnemen met erkend servicepersoneel of een gekwalificeerd elektricien.
- Zorg ervoor dat er geen brandbare of ontvlambare materialen in de buurt zijn, zoals gordijnen, olie, wasgoed, enz., die snel vlamvatten.
- Apparaten om het apparaat heen moeten zijn gemaakt van materialen die bestand zijn tegen temperaturen van boven 100 °C.
- Het apparaat mag niet worden geïnstalleerd direct boven een vaatwasmachine, koelkast, diepvriezer, wasmachine of wasdroger.

2.2. INSTALLATIE VAN DE OVEN

De apparaten worden geleverd met installatiekits. Ze kunnen worden gemonteerd in een werkblad voorzien van de correcte afmetingen. De afmetingen voor de kookplaat en de oven vindt u hieronder.

A (mm)	557	min. / max. F (mm)	560/580
B (mm)	550	min. G (mm)	555
C (mm)	595	min. H (mm)	590
D (mm)	575	min. I (mm)	600
E (mm)	574	min. J/K (mm)	5/10

Installatie onder een werkblad

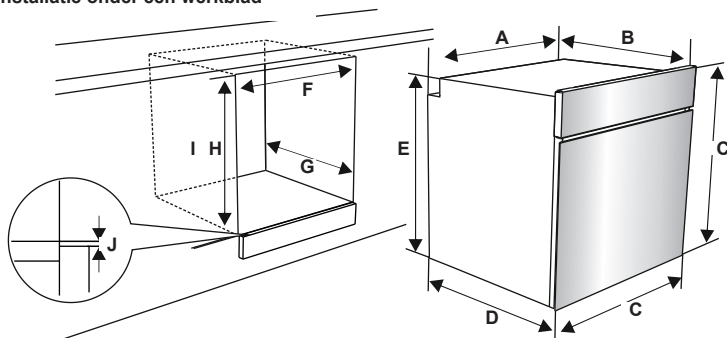

Installatie in een wandeenheid

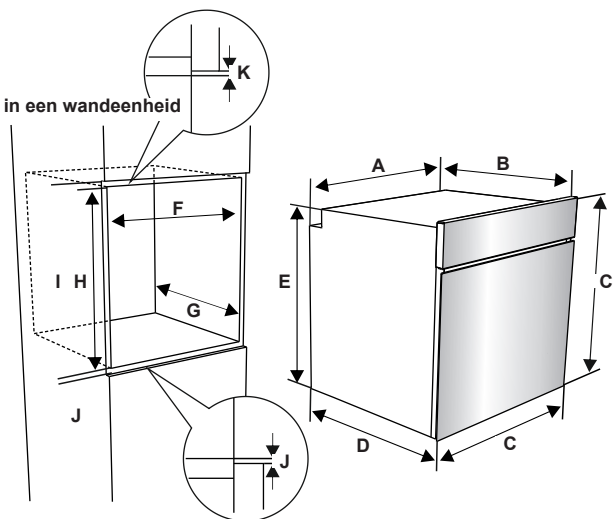

- Nadat u de elektrische verbindingen hebt gemarkeerd, plaatst u de oven in het kastje door deze vooruit te duwen. Open de ovendeur en bevestig twee schroeven in de gaten voorzien in het ovenframe. Draai de schroeven vast terwijl het productframe het houten oppervlak van het kastje raakt.

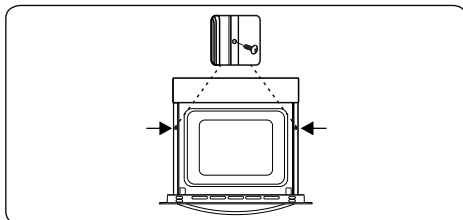

2.3. ELEKTRISCHE AANSLUITING EN VEILIGHEID

⚠ WAARSCHUWING: De elektrische aansluiting van dit apparaat mag uitsluitend worden uitgevoerd door erkend onderhoudspersoneel of een gekwalificeerd elektricien en overeenkomstig de instructies van deze handleiding en conform de geldende voorschriften.

⚠ WAARSCHUWING: DIT TOESTEL MOET WORDEN GEAARD.

- Voordat dit apparaat op de stroom wordt aangesloten, dient het maximale vermogen van het apparaat (weergegeven op het identificatielabel van het apparaat) te worden vergeleken met de beschikbare netspanning, en de bedrading van de netspanning moet het maximale vermogen van het apparaat aankunnen (ook weergegeven op het identificatielabel van het apparaat).
- Zorg er tijdens installatie voor dat er geïsoleerde kabels worden gebruikt. Een onjuiste aansluiting kan uw apparaat beschadigen. Als het stroomsnoer beschadigd is, dient deze door gekwalificeerd personeel te worden vervangen.
- Gebruik geen adapters, meerwegstekkers en/of verlengkabels.
- De stroomkabel moet uit de buurt blijven van hete delen van het apparaat en mag niet worden gebogen of geklemd. Anders kan de kabel beschadigd raken en kortsluiting veroorzaken.
- Als het apparaat niet met een stekker aan de netstroom wordt aangesloten, dient een isolatorschakelaar die geschikt is voor alle polen (met minstens 3 mm contactruimte) te worden gebruikt om aan de veiligheidsvoorschriften te voldoen.
- Het apparaat is ontworpen voor een netspanning van 220-240 V~ en 380-415 V 3N~. Neem contact op met een geautoriseerde servicedienst of een erkende elektricien als uw netspanning anders is.
- De stroomkabel (H05VV-F) dient voldoende lengte te hebben om te worden aangesloten op het apparaat, ook wanneer het apparaat helemaal uit de kast is geschoven.

- Zorg ervoor dat alle aansluitingen goed vastzitten.
- Bevestig de stroomkabel in de kabelklem en sluit de deksel.
- De aansluiting op het klemmenblok wordt gedaan op de aansluitkast.

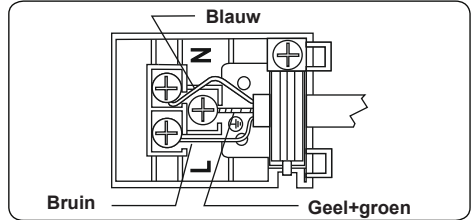

3. PRODUCTKENMERKEN

 **Belangrijk:** De specificaties van het product verschillen en het uiterlijk van uw apparaat kan afwijken van de afbeeldingen die hieronder zijn weergegeven.

Onderdelenlijst

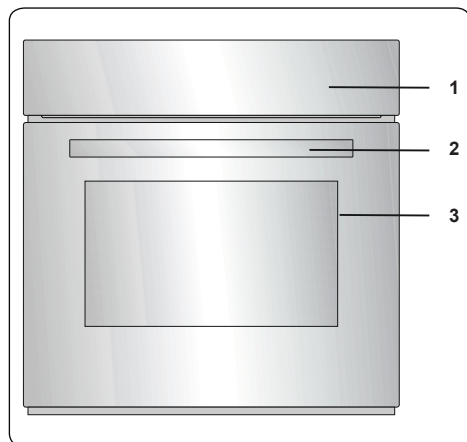

1. Bedieningspaneel
2. Deurgreep van de oven
3. Ovendeur

Bedieningspaneel

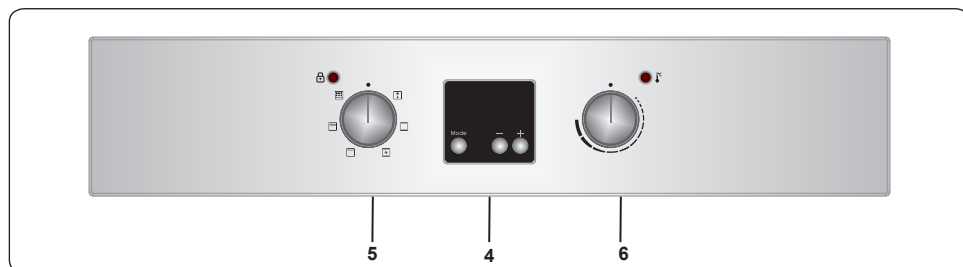

4. Timer
5. Bedieningsknop ovenfunctie
6. Thermostaatknop oven

4. GEBRUIK VAN HET PRODUCT

4.1. OVENBEDIENING

Bedieningsknop ovenfunctie

Draai de knop naar het overeenstemmende symbool van de gewenste kookfunctie. Zie voor details van andere functies 'Ovenfuncties'.

Thermostaatknop oven

Draai na het kiezen van een kookfunctie aan deze knop om de gewenste temperatuur in te stellen. Het lampje van de oventhermostaat zal branden als de thermostaat in werking is om de oven op te warmen of de temperatuur te behouden.

Ovenfuncties

* De ovenfuncties kunnen afhankelijk van het model van uw product verschillen.

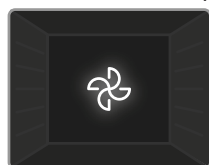

Ontdooifunctie: Het waarschuwingslampje van de oven gaat aan en de ventilator treedt in werking. Om de ontdooifunctie te gebruiken neemt u uw

bevroren voedsel en plaatst u het in de oven op een bakplaat die zich op de derde richel van onder bevindt. Het is raadzaam om een ovenschaal onder het ontdooiende voedsel te plaatsen om het water dat ontstaat door het smelten van ijs op te vangen. Deze functie kookt of bakt uw voedsel niet. Het helpt alleen bij het ontdooien ervan.

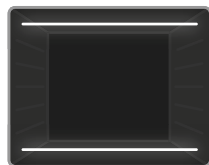

Functie statisch koken: Het thermostaatlampje en waarschuwingslampje van de oven gaan aan en de onderste en bovenste

verwarmingselementen treden in werking. De functie statisch koken geeft hitte af, wat een gelijkmatige bereiding garandeert van het voedsel. Dit is ideaal voor het maken van gebak, cake, pastaschotels, lasagne en pizza. Het is raadzaam om de oven gedurende 10 minuten voor te verwarmen en het is het beste in deze functie één bakplaat tegelijk te gebruiken.



Ventilatiefunctie: Het thermostaatlampje en waarschuwingslampje van de oven gaan aan en de onderste en bovenste

verwarmingselementen en de ventilator treden in werking. Deze functie werkt goed bij het maken van gebak. De bereiding wordt uitgevoerd door de onderste en bovenste verwarmingselementen in de oven en de ventilator zorgt voor luchtcirculatie, wat een licht gegrild effect aan het voedsel geeft. Het is raadzaam om de oven ongeveer 10 minuten voor te verwarmen.

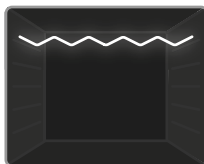

Grillfunctie: Het thermostaatlampje en waarschuwingslampje van de oven gaan aan en het grillelement treedt in werking. De functie wordt gebruikt

voor het grillen en roosteren van voedsel. Gebruik de bovenste standen in de oven. Bestrijk het rooster licht met olie om het voedsel niet vast te laten plakken en plaats het voedsel in het midden van het rooster. Plaats er altijd een ovenschaal onder om druppels olie of vet op te vangen. Het is raadzaam om de oven ongeveer 10 minuten voor te verwarmen.

⚠ Waarschuwing: De ovendeur moet tijdens het grillen zijn gesloten, en de temperatuur moet zijn ingesteld op 190 °C.

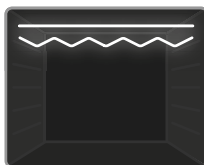

Snellere grillfunctie: Het thermostaatlampje en waarschuwingslampje van de oven gaan aan. Het grillelement en bovenste

verwarmingselement treden in werking. De functie wordt gebruikt voor het sneller grillen en het bestrijken van een groter oppervlak, zoals bij vlees. Gebruik de bovenste standen in de oven. Bestrijk het rooster licht met olie om het voedsel niet vast te laten plakken en plaats het voedsel in het midden van het rooster. Plaats er altijd een ovenschaal onder om druppels olie of vet op te vangen. Het is raadzaam om de oven ongeveer 10 minuten voor te verwarmen.

⚠ Waarschuwing: De ovendeur moet tijdens het grillen zijn gesloten, en de temperatuur moet zijn ingesteld op

190 °C.



Pyrolytische reinigingsfunctie:

Deze functie laat u de binnenkant van de oven grondig reinigen.



Waarschuwing: Verwijder alle overmatige resten en zorg ervoor dat de oven helemaal leeg is voordat u de pyrolytische reinigingsfunctie activeert. Laat niets achter in de ovenruimte (bijv. roosters, diepe en ondiepe bakplaat enz.). Deze kunnen beschadigd raken.

- Verwijder de bakplaten en steunen (indien van toepassing) voordat u de pyrolytische reinigingsfunctie activeert, en kijk na of de ovendeur goed dicht is.
- De deur wordt vergrendeld zodra de pyrolysefunctie in werking treedt.
- Als de pyrolytische reinigingsfunctie aan de gang is, wordt u afgeraden de kookplaat te gebruiken die zich boven de oven bevindt. Dit zou oververhitting kunnen veroorzaken en beide apparaten kunnen beschadigen.
- Tijdens de pyrolytische reinigingscyclus wordt de ovendeur heet. Kinderen moeten uit de buurt gehouden worden totdat deze is afgekoeld.
- Aan het einde van het pyrolytische reinigingsproces toont het display de tijd van de dag.

4.2. BEREIDINGSTABEL

Functie	Gerechten			
Statisch	Bladerdeeg	2-3-4	170 - 190	35 - 45
	Taart	2-3-4	170 - 190	30 - 40
	Koekjes	2-3-4	170 - 190	30 - 40
	Stoofschotel	2	175 - 200	40 - 50
	Kip	2-3-4	200	45 - 60

Ventilator	Bladerdeeg	2-3-4	170 - 190	25 - 35
	Taart	2-3-4	150 - 170	25 - 35
	Koekjes	2-3-4	150 - 170	25 - 35
	Stoofschotel	2	175 - 200	40 - 50
	Kip	1 - 2	200	45 - 60
Grill	Geroosterde gehaktballen	5	200	10-15
	Kip	*	190	50 - 60
	Karbonade	4-5	200	15 - 25
	Biefstuk	4-5	200	15 - 25

* Bereid indien beschikbaar met vleespen voor geroosterde kip

4.3. GEBRUIK VAN DE DIGITALE TIMER

Tijdsinstelling

Voordat u de oven gaat gebruiken dient de tijd te worden ingesteld. Na de aansluiting op de stroom gaan het symbool 'A' en '000' op het scherm knipperen.

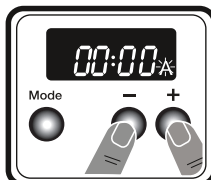

1. Druk tegelijkertijd op de toetsen '+' en '-'. In het midden van het scherm gaat de stippen knipperen.

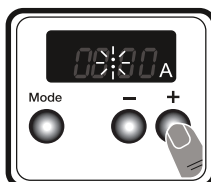

2. Pas de tijd aan met knoppen '+' en '-' terwijl de stippen knipperen.

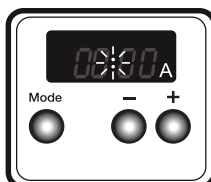

3. Na een aantal seconden stoppen de stippen met knipperen en blijven ze branden.

Tijdsinstelling geluidssignaal

De instelling van het geluidssignaal kan worden ingesteld op een tijdsperiode tussen '0:00' en '23:59' uur. De tijd van het geluidssignaal is alleen ter waarschuwing. De oven wordt met deze functie niet

geactiveerd.

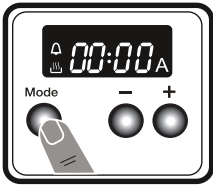

1. Druk op **'MODE'**. Het symbool  gaat knipperen en '000' zal verschijnen.

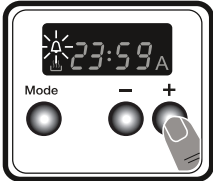

2. Kies de gewenste tijdsperiode met gebruik van de knoppen '+' en '-' terwijl  knippert.

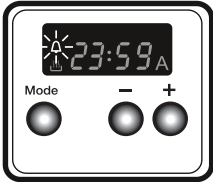

3. Het symbool  blijft branden, de tijd wordt opgeslagen en de waarschuwing wordt ingesteld.

Als de timer de nul bereikt, klinkt er een geluidssignaal en gaat het symbool  knipperen. Druk op een willekeurige knop om de geluidswaarschuwing te beëindigen en het symbool zal verdwijnen.

Semi-automatische tijdsinstelling (kookperiode)

Deze functie helpt u om gedurende een vaste tijdsperiode te koken. Er kan een tijdsbereik van 0 tot 10 uur worden ingesteld. Bereid het voedsel voor op het koken en zet het in de oven.

1. Kies de gewenste kookfunctie en de temperatuur met de regelknoppen.

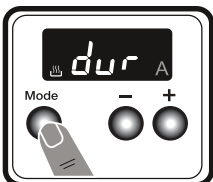

2. Druk op **'MODE'** tot u **'dur'** op het scherm ziet. Het symbool **'A'** gaat knipperen.

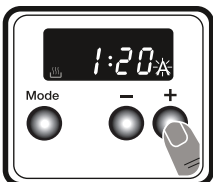

3. Kies de gewenste bereidingsperiode met gebruik van de knoppen '+' en '-'.

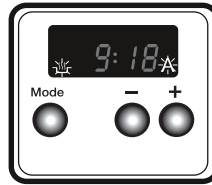

4. De huidige tijd wordt weer zichtbaar op het scherm en de symbolen **'A'** en  blijven branden.

Als de timer nul heeft bereikt, wordt de oven uitgeschakeld, klinkt een geluidssignaal en knipperen de symbolen **'A'**. Draai beide regelknoppen naar stand **'0'** en druk op een willekeurige toets op de tijd klok om het geluidssignaal te stoppen. Het symbool verdwijnt en de timer schakelt terug naar handmatig functioneren.

Semi-automatische tijdsinstelling (eindtijd)

Deze functie start de oven automatisch zodat de bereiding op een ingestelde tijd beëindigt. U kunt een eindtijd instellen tot maximaal 10 uur na de actuele tijd. Bereid het voedsel voor op het koken en zet het in de oven.

1. Kies de gewenste kookfunctie en de temperatuur met de regelknoppen.

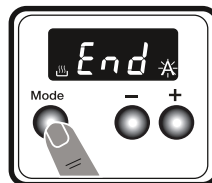

2. Druk op **'MODE'** tot u **'end'** op het scherm ziet. Het symbool **'A'** en de huidige tijd gaat knipperen.



3. Kies de gewenste tijdsperiode met gebruik van de knoppen '+' en '-'.

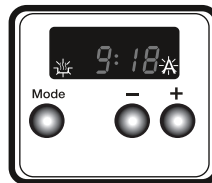

4. De huidige tijd wordt weer zichtbaar op het scherm en de symbolen **'A'** en  blijven branden.

Als de timer nul heeft bereikt, wordt de oven uitgeschakeld, klinkt een geluidssignaal en knipperen de symbolen **'A'**. Draai beide regelknoppen naar stand **'0'** en druk op

een willekeurige toets op de timer om het geluidssignaal te stoppen. Het symbool verdwijnt en de timer schakelt terug naar handmatig functioneren.

Volautomatische programmering

Deze functie wordt gebruikt om te beginnen met koken na een bepaalde tijdsperiode en voor een bepaalde tijdsduur. U kunt een eindtijd instellen tot maximaal 10 uur na de actuele tijd. Bereid het voedsel voor op het koken en zet het in de oven.

1. Kies de gewenste kookfunctie en de temperatuur met de regelknoppen.

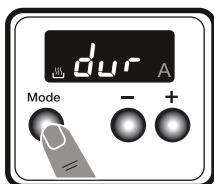

2. Druk op 'MODE' tot u 'dur' op het scherm ziet. Het symbool 'A' gaat knipperen.

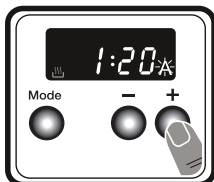

3. Kies de gewenste bereidingsperiode met gebruik van de knoppen '+' en '-'.

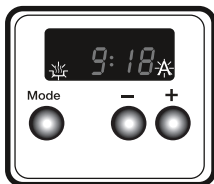

4. De huidige tijd wordt weer zichtbaar op het scherm en de symbolen 'A' en  blijven branden.

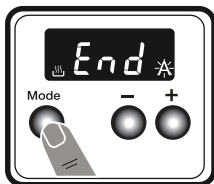

5. Druk op 'MODE' tot u 'end' op het scherm ziet. Het symbool 'A' en de huidige tijd knippert.

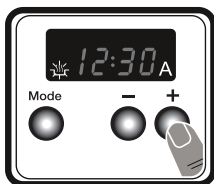

6. Kies de gewenste tijdsperiode met gebruik van de knoppen '+' en '-'.

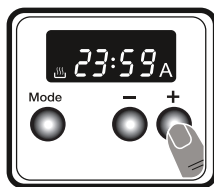

7. Voeg de kookperiode toe aan de actuele tijd. U kunt een tijd instellen van maximaal 23 uur en 59 minuten hierna.

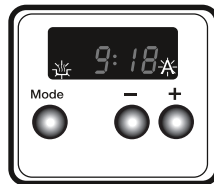

8. De huidige tijd wordt weer zichtbaar op het scherm en de symbolen 'A' en  blijven branden.

De oven berekent de tijd en start de oven automatisch zodat de bereiding op de ingestelde eindtijd beëindigt. Als de timer nul heeft bereikt, wordt de oven uitgeschakeld, klinkt een geluidssignaal en knipperen de symbolen 'A'. Draai beide regelknoppen naar stand '0' en druk op een willekeurige toets om het geluidssignaal te stoppen. Het symbool verdwijnt en de timer schakelt terug naar handmatig functioneren.

Geluidinstelling

Druk voor aanpassing van het volume van het geluidssignaal de knop 'MODE' driemaal in terwijl het signaal klinkt. De keuzeknop van de ovenfuncties moet op stand '0' staan. 'L3' verschijnt op het scherm. Druk op knoppen '+' en '-' om het geluidsniveau aan te passen. Laat de knoppen los en een paar seconden later wordt het volume van het geluidssignaal ingesteld.

4.4. ACCESSOIRES

Ondiepe bakplaat

De ondiepe bakplaat wordt gebruikt voor het bakken van gebak zoals vlaaien, enz.

U zet de bakplaat correct in de ovenruimte door deze op een rek te plaatsen en volledig naar achter te duwen.

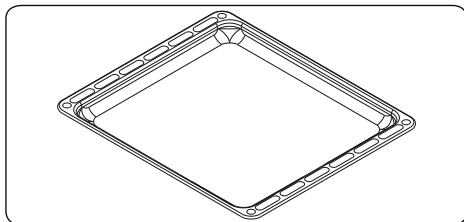

Draadrooster

Het draadrooster wordt gebruikt bij grillen of het bereiden van voedsel in ander kookgerei.

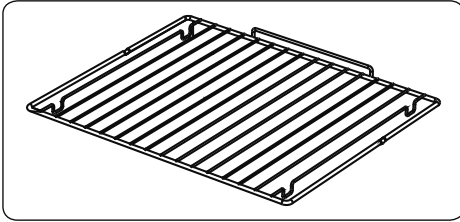

⚠ WAARSCHUWING

Plaats het rooster op een overeenstemmend rek correct in de ovenopening en duw het volledig in.

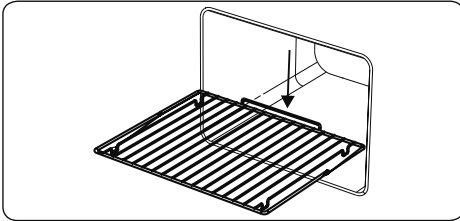

Watercollector

Mogelijk ontstaat er condensatie op het binnenglas. Dit hangt af van het type voedsel in de oven.

Dit wijst niet op een storing van het product.

Open de ovendeur tot op de grillstand en laat de deur 20 seconden lang open staan. Het water druppelt in de collector.

Koel de oven af en veeg hem schoon met een droge doek. Deze procedure moet regelmatig uitgevoerd worden.

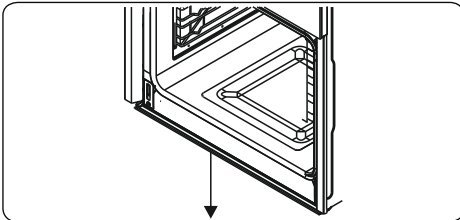

5. REINIGING EN ONDERHOUD

5.1. REINIGING

⚠ WAARSCHUWING: Schakel het apparaat uit en laat het volledig afkoelen voordat u schoonmaakwerkzaamheden op uw apparaat uitvoert.

Algemene instructies

- Controleer voor gebruik van schoonmaakmiddelen in uw oven of ze geschikt zijn en aanbevolen worden door de fabrikant.
- Gebruik crème of vloeibare reinigingsmiddelen die geen deeltjes bevatten. Gebruik geen bijtende middelen, schuurpoeders, ruwe staalwol of harde gereedschappen, omdat deze het oppervlak kunnen beschadigen.
-  Gebruik geen reinigingsmaterialen met deeltjes die kunnen krassen op het glas en de gelakte en geverfde delen van uw apparaat.
- Neem eventueel gemorste vloeistoffen meteen op om te voorkomen dat onderdelen worden beschadigd.
-  Gebruik geen stoomreinigers om het apparaat of delen ervan schoon te maken.

De binnenkant van de oven reinigen

- De binnenkant van de geëmailleerde oven wordt het best gereinigd als de oven warm is.
- Veeg de oven na ieder gebruik af met een zachte in zeepwater geweekte doek. Veeg de oven daarna nogmaals af met een vochtige doek en droog hem dan.
- U kunt af en toe een vloeibaar schoonmaaksubstantie nodig hebben om de oven volledig te reinigen.

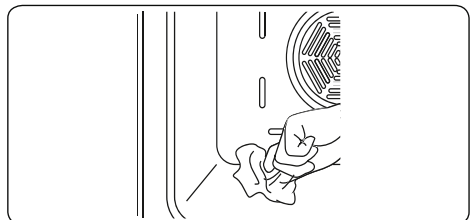

Pyrolytische reiniging

 **WAARSCHUWING:** Verwijder alle overmatige resten en zorg ervoor dat de oven helemaal leeg is voordat u de pyrolytische reinigingsfunctie activeert. Laat niets achter in de ovenruimte (bijv. roosters, diepe en ondiepe bakplaat indien aanwezig enz.). Deze kunnen beschadigd raken.



- De ovenruimte is bekleed met een speciale email die bestand is tegen hoge temperaturen. Tijdens de pyrolytische reiniging kan de temperatuur in de oven 475 °C bereiken om de voedselresten te verbranden.
- Voor uw veiligheid wordt tijdens de pyrolytische reiniging de ovendeur automatisch vergrendeld. Na deze reinigingsoperatie blijft de oven vergrendeld en blijft de koelventilator draaien tot de ovenruimte volledig is afgekoeld.
- Het is raadzaam de oven na iedere pyrolytische reiniging met een spons en warm water schoon te vegen.
- Tijdens de pyrolytische reiniging kunnen door het afbreken van voedselresten geuren en wat rook vrijkomen. Dit is normaal. Rook van ovenreiniging kan dodelijk zijn voor vogels en kunnen in het bijzonder kinderen en huisdieren last bezorgen. Zorg dat iedereen zich tijdens deze handeling in een andere ruimte bevindt.
- De ruimte waar de oven zich bevindt moet tijdens de pyrolytische reiniging voldoende worden geventileerd. Bovendien moet de keukendeur worden gesloten om te voorkomen dat geuren en rook naar de andere ruimten worden verspreid.

Reinigen van de glazen onderdelen

- Reinig de glazen onderdelen van uw apparaat regelmatig.
- Reinig de glazen delen binnen en buiten met een glasreiniger, spoel ze af en droog ze grondig met een droge doek.

Reinigen van roestvrij stalen onderdelen (indien aanwezig)

- Reinig de roestvrij stalen onderdelen van uw apparaat regelmatig.

- Veeg de roestvrij stalen delen na ieder gebruik af met een uitsluitend in water gedrenkte doek. Droog ze daarna goed af met een droge doek.
-  Was de roestvrij stalen onderdelen niet als ze nog heet zijn van het koken.
-  Laat geen azijn, koffie, melk, zout, water, citroen of tomatensap gedurende langere tijd achter op het roestvrij staal.

Reinigen van gelakte oppervlakken (indien van toepassing)

- Vlekken tomaat, tomatenpasta, ketchup, limoen, oliederivaten, melk, suikerhoudende etenswaren, suikerhoudende dranken en koffie moeten meteen worden gereinigd met een doek gedrenkt in warm water. Als deze vlekken niet worden gereinigd en u de vlekken laat drogen op het oppervlak, mogen ze niet worden weggevegen met een hard voorwerp (gepunte voorwerpen, stalen en kunststof schuursponsjes, oppervlakbeschadigende reinigingssponsjes) of reinigingsmiddelen met een hoog alcoholgehalte, vlekkenverwijderaars, ontvetters, schuurmiddelen die het oppervlak beschadigen. Anders kunnen corrosie of vlekken ontstaan op het poedergelakte oppervlak. De fabrikant kan niet aansprakelijk worden gesteld voor schade veroorzaakt door het oneigenlijke gebruik van reinigingsmiddelen of -methodes.

De ovendeur verwijderen

Voordat u de glazen ovendeur reinigt, dient u de ovendeur als volgt te verwijderen:

1. Open de ovendeur.

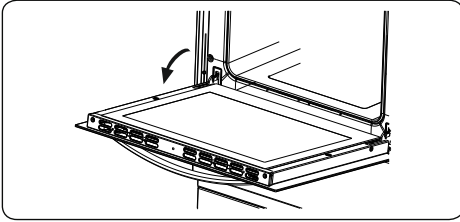

2. Open de bevestigingsbeugel (a) (met behulp van een schroevendraaier) naar de eindstand.

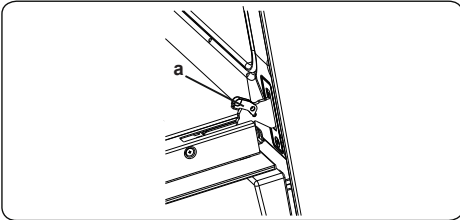

3. Sluit de deur tot deze bijna volledig en verwijder de deur door deze naar u toe te trekken.

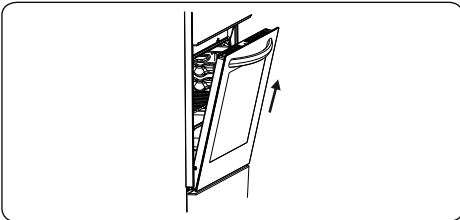

5.2. ONDERHOUD

WAARSCHUWING: Het onderhoud aan dit apparaat dient uitsluitend te worden uitgevoerd door erkend onderhoudspersoneel of een gekwalificeerd elektricien.

Vervangen van de ovenlamp

WAARSCHUWING: Schakel het apparaat uit en laat het volledig afkoelen voordat u schoonmaakwerkzaamheden op uw apparaat uitvoert.

- Verwijder de lamp na het lampenkapje te hebben verwijderd.

- Plaats het nieuwe lampje (bestendig tegen 300 °C) op de plek van het lampje dat u hebt verwijderd (230 V, 15-25 Watt, type E14).

- Plaats het lampenkapje en uw oven is daarna klaar voor gebruik.

 Het ontwerp van het lampje is specifiek voor gebruik in huishoudelijke kookapparatuur. Het is niet geschikt voor huishoudelijke kamerverlichting.

6. PROBLEEMOPLOSSING EN TRANSPORT

6.1. PROBLEEMOPLOSSING



Als u na deze basisprobleemoplossing nog problemen met uw apparaat ondervindt, neem dan contact op met een erkend servicebedrijf of een bekwame elektricien.

Probleem	Mogelijke oorzaak	Oplossing
De oven gaat niet aan.	De stroom staat uit.	Controleer de stroomtoevoer. Controleer of andere keukenapparatuur werkt.
Geen warmte of de oven warmt niet op.	Oventemperatuur is niet correct ingesteld. Ovendeur is open blijven staan.	Controleer of de regelknop voor de oventemperatuur juist is ingesteld.
Ovenverlichting (indien aanwezig) werkt niet.	Lampje is kapot. Stroom is afgesloten of uitgeschakeld.	Vervang de lamp volgens de instructies. Zorg ervoor dat de stroom op het stopcontact is ingeschakeld.
Ongelijkmatige bereiding in de oven.	Ovenplaten zijn niet juist geplaatst.	Controleer of de aanbevolen temperaturen en plaatstanden worden gebruikt. Open de deur niet te vaak, tenzij u gerechten bereidt die omgedraaid dienen te worden. Als u de deur regelmatig opent, zal de binnentemperatuur afnemen. Dit kan het kookresultaat beïnvloeden.
Het apparaat kan niet worden geopend.	De deur van het apparaat is vergrendeld omdat de pyrolysefunctie actief is.	Wacht tot de ovenruimte is afgekoeld en het deurvergrendelingsymbool wordt uitgeschakeld.
De timerknoppen kunnen niet juist worden ingedrukt.	Er bevindt zich vreemd materiaal tussen de timerknoppen. Aanraakmodel: als er zich vocht op het bedieningspaneel bevindt Als de toetsvergrendelfunctie is ingesteld	Verwijder het vreemde materiaal en probeer het nog een keer. Verwijder het vocht en probeer het nog een keer. Controleer of de toetsvergrendelingsfunctie is ingesteld.
De ovenventilator is luidruchtig.	Ovenplaten trillen.	Controleer of de oven waterpas staat. Controleer of de platen en het kookgerei niet tegen de achterwand van de oven trillen.
Na de reinigingsfunctie pyrolyse kan er geen enkele functie geselecteerd worden.	De oven koelt zichzelf af door na pyrolyse zelf de koelventilator te activeren.	Controleer of de deurvergrendeling werd uitgeschakeld. Als dit niet het geval is, is de oven nog steeds bezig met het afkoelen. Tijdens deze periode van koelventilatie kan geen enkele kookfunctie geselecteerd worden.

6.2. TRANSPORT

Maak gebruik van de originele productverpakking en vervoer het product in zijn originele doos. Volg de transportpictogrammen op de verpakking op. Plak alle onafhankelijke onderdelen met tape op het product om te voorkomen dat ze tijdens het vervoer worden beschadigd.

Als u de oorspronkelijke verpakking niet hebt; bereid een doos zodanig voor dat het apparaat, in het bijzonder de externe oppervlakten (glas en geverfde oppervlakken) van het product, beschermd is tegen externe beschadigingen.

7. TECHNISCHE SPECIFICATIES

7.1. ENERGIEFICHE

Merk		LAURUS
Model		LEB6P
Oventype		ELEKTRISCH
Massa	kg	32,5
Index energie-efficiëntie - conventioneel		104,9
Index energie-efficiëntie – hete lucht		95,1
Energieklasse		A
Energieverbruik (stroom) - conventioneel	kWh/cyclus	0,86
Energieverbruik (stroom) – hete lucht	kWh/cyclus	0,78
Aantal ruimtes		1
Warmtebron		ELEKTRISCH
Volume	l	64
Deze oven voldoet aan EN 60350-1		
Tips voor energiebesparing		
Oven		
- Bereid indien mogelijk de gerechten tegelijkertijd.		
- Houd de voorverwarmtijd kort.		
- Verleng de bereidingstijd niet.		
- Vergeet niet na de bereiding de oven uit te zetten.		
- Doe tijdens de bereiding de oven deur niet open.		

CE



52339075

