

# LAURUS

DA Kogeplade/Brugervejledning

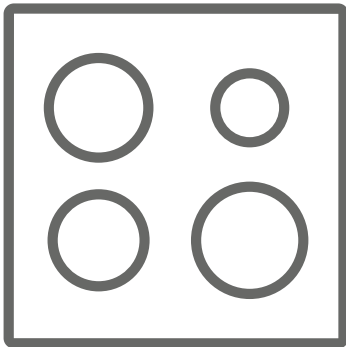

LCA60ZKB

**Tak, fordi du valgte dette produkt.**

Denne brugervejledning indeholder vigtige sikkerhedsoplysninger samt vejledning til betjening og vedligeholdelse af dit apparat.

Læs denne brugervejledning, inden du tager apparatet i brug. Gem denne bog til senere brug.

Ikon	Type	Betydning
	<b>ADVARSEL</b>	Alvorlig skade eller risiko for dødsfald
	<b>RISIKO FOR ELEKTRISK STØD</b>	Risiko for farlig elektrisk spænding
	<b>BRAND</b>	Advarsel; Brandfare/brændbare materialer
	<b>FORSIGTIG</b>	Risiko for skader på personer eller materialer
	<b>VIGTIGT/BEMÆRK</b>	Korrekt betjening af systemet

# INDHOLD

1.SIKKERHEDSFORSKRIFTER .....	4
1.1 Generelle sikkerhedsforskrifter .....	4
1.2 Installations advarsler .....	6
1.3 Under brug .....	7
1.4 Under rengøring og vedligeholdelse .....	7
2.INSTALLATION OG FORBEREDELSE MED HENBLIK PÅ BRUG .....	9
2.1 Installation af kogepladen .....	9
2.2 Elektrisk tilslutning og sikkerhed .....	11
3.PRODUKTETS FUNKTIONER .....	12
4.SÅDAN ANVENDES PRODUKTET .....	13
4.1 Betjening af kogepladen .....	13
5.RENGØRING OG VEDLIGEHOLDELSE .....	18
5.1 Rengøring .....	18
6.FEJLFINDING OG TRANSPORT .....	19
6.1 Fejlfinding .....	19
6.2 Transport .....	19



# 1. SIKKERHEDSFORSKRIFTER

- Læs alle anvisninger grundigt, inden du tager apparatet i brug. Gem dem til senere brug på et passende sted.
- Denne vejledning er udarbejdet for mere end én model. Derfor har dit apparat muligvis ikke alle de funktioner, der nævnes heri. Af denne årsag er det vigtigt at lægge særligt mærke til figurerne, mens du læser betjeningsvejledningen.

## 1.1 GENERELLE SIKKERHEDSFORSKRIFTER



- Apparatet kan bruges af børn på 8 år og derover samt personer med nedsatte fysiske, sensoriske eller mentale evner eller med manglende erfaring og viden, hvis disse holdes under opsyn eller er oplyst omkring brugen af apparatet på en sikker måde og forstår farerne, der kan opstå ved brug af apparatet. Børn må ikke lege med apparatet. Rengøring og brugsvedligeholdelse må ikke udføres af børn uden opsyn.

 **ADVARSEL:** Apparatet og dets synlige dele kan blive varme under brug. Pas på, at du ikke rører ved varmeelementerne. Børn under 8 år må ikke bruge produktet, medmindre de er under konstant opsyn.

  **ADVARSEL:** Det kan være farligt at tilberede mad uden opsyn, hvis det indeholder fedt eller olie, og kan forårsage brand. Du må ALDRIG prøve at slukke sådanne brande med vand. Sluk i stedet for apparatet og dæk flammen med et låg eller et brandtæppe.

 **FORSIGTIG:** Tilberedningen skal holdes under opsyn. Kort tilberedning af mad skal holdes under konstant opsyn

  **ADVARSEL:** Brandfare: Du må ikke opbevare genstande på kogeplader.

  **ADVARSEL:** Hvis overfladen på din keramiske kogeplade revner, skal du slukke for apparatet. Ellers kan du risikere at få elektrisk stød.

- Hvis du har en model med et låg til kogepladen, skal du fjerne alle madrester fra låget inden brug og lade kogepladen køle af, inden du lukker låget.
- Du må ikke betjene apparatet via en ekstern timer eller et separat fjernbetjeningsystem.
- Du må ikke bruge skrappe rengøringsmidler med slibemiddel eller skuresvampe til at rengøre ovns overflader. De kan ridse overfladerne, hvilket kan medføre at glasset i ovnlågen går i stykker, eller at overfladerne bliver ødelagt.
- Brug ikke damprensning til at rengøre apparatet.
- Dit apparat er fremstillet i overensstemmelse med alle gældende lokale og internationale standarder og regulativer.
- Vedligeholdelse og reparationsarbejde må kun udføres af autoriserede fagpersoner. Installations- og reparationsarbejde kan være farligt, hvis det udføres af andre end autoriserede fagpersoner. Du må ikke ændre produktspecifikationerne på nogen måde. Forkerte komfurbeskyttere kan være skyld i ulykker.
- Inden du tilslutter dit apparat, skal du kontrollere, at de lokale forhold (forbindelsen og trykket af naturgassen eller den elektriske spænding og frekvens) og apparatets specifikationer er kompatible. Apparatets specifikationer er angivet på mærkatet.

**⚠️ FORSIGTIG:** Dette apparat er kun designet til tilberedning af mad og er kun beregnet til almindeligt husholdningsbrug indenfor. Apparatet må ikke bruges til andre formål eller på andre måder som f.eks. til kommercielt brug eller til opvarmning af et rum.

- Vi har truffet alle tænkelige foranstaltninger af hensyn til din sikkerhed. Da glasset kan gå i stykker, skal du undgå at ridse det under rengøring. Undgå at slå tilbehør ind i glasset.
- Sørg for, at strømkablet ikke sidder fast eller bliver ødelagt under installationen. Hvis strømkablet bliver ødelagt, skal det erstattes af producenten, dennes servicemontør eller andre lignende kvalificerede personer for at undgå fare.
- Hold børn og dyr væk fra apparatet.

## **1.2 INSTALLATIONS ADVARSLER**

- Betjen ikke dette apparat, inden det er helt installeret.
- Apparatet skal installeres af en autoriseret fagperson. Producenten er ikke ansvarlig for skader, der opstår som følge af forkert placering og installation af andre end autoriserede fagpersoner.
- Når apparatet pakkes ud, skal du kontrollere, at det ikke er blevet beskadiget under transport. Hvis apparatet er defekt, må det ikke bruges, og du skal kontakte en autoriseret fagperson med det samme. Emballagen består af følgende materialer: nylon, flamingo osv., som kan være farlig for børn. Disse materialer bør indsamles og fjernes med det samme.
- Beskyt dit apparat mod omgivelserne. Apparatet må ikke udsættes for sol, regn, sne, støv eller usædvanlig fugtighed.

- Materialerne rundt om apparatet (f.eks. skabe) skal kunne tåle temperaturer på mindst 100° C.
- Temperaturen under bunden på kogepladen kan stige under brug. Du skal derfor installere beskyttelse under produktet.

### **1.3 UNDER BRUG**

- Du må ikke placere brandfarlige eller brændbare materialer i eller i nærheden af apparatet, når det er tændt.



Forlad ikke apparatet uden opsyn, når du tilbereder olie i fast eller flydende form. De kan antændes under ekstreme varmekon forhold. Hæld aldrig vand på olieskabte flammer. Sluk i stedet apparatet, og dæk panden med et låg eller et brandtæppe.

- Placer altid dit kogegrej midt på kogezone n, og drej håndtagene til en sikker position, hvor de ikke kan væltes eller gribes fat i.
- Apparatet slukkes, hvis det ikke bruges i en længere periode.
- Sørg for, at betjeningsknapperne altid står i positionen "0" (stop), når du ikke bruger apparatet.

### **1.4 UNDER RENGØRING OG VEDLIGEHOLDELSE**

- Sørg for, at dit apparat er slukket på stikkontakten, inden du rengør det eller udfører vedligeholdelsesarbejde.
- Du må ikke fjerne betjeningsknapperne for at rengøre betjeningspanelet.
- For at opretholde dit apparats ydeevne og sikkerhed anbefaler vi, at du altid bruger originale reservedele og tilkalder vores autoriserede fagpersonale efter behov.

## CE-overensstemmelseserklæring

 Vi erklærer, at vores produkter opfylder de gældende europæiske direktiver, beslutninger og forordninger og de anførte standarder, der henvises til.

Dette apparat er udelukkende designet til madlavning. Enhver anden brug (som f.eks. opvarmning af et rum) er forkert og farligt.

 Betjeningsvejledningen gælder for flere modeller. Der kan være uoverensstemmelser mellem denne vejledning og din model.

### Bortskaffelse af din gamle maskine



Dette symbol på produktet eller dets emballage indikerer, at produktet ikke må bortskaffes som almindeligt husholdningsaffald. Det bør i stedet afleveres på dertil indrettede genbrugspladser, som tager imod elektrisk og elektronisk udstyr.

Ved korrekt bortskaffelse af produktet er du med til at forhindre de negative miljø- og sundhedsmæssige påvirkninger, der ellers vil opstå i forbindelse med forkert bortskaffelse af produktet. Du kan få mere detaljerede oplysninger om genanvendelse af dette produkt ved at kontakte din kommune, lokale genbrugsplads eller forhandleren, hvor du købte produktet.



## 2. INSTALLATION OG FORBEREDELSE MED HENBLIK PÅ BRUG

**⚠ ADVARSEL :** Dette apparat skal installeres af en autoriseret fagperson eller kvalificeret tekniker i overensstemmelse med anvisningerne i denne vejledning samt gældende lokale bestemmelser.

- Forkert installation kan medføre skade på ting eller personer, som producenten ikke kan holdes ansvarlig for. Garantien erklæres ligeledes ugyldig.
- Inden installationen skal du kontrollere, at de lokale forhold (elektrisk spænding og frekvens og/eller forbindelsen og trykket af naturgassen) og justeringerne på apparatet er compatible. Apparats justeringsforhold er angivet på mærkatet.
- Du skal altid følge den lokale lovgivning samt de lokale bekendtgørelser, direktiver og standarder (sikkerhedsbestemmelser, korrekt genanvendelse i overensstemmelse med regulativerne osv.).

### Vejledning til installatøren

#### Generelle anvisninger

- Når du har fjernet emballagen fra apparatet og dets tilbehør, skal du kontrollere, at apparatet ikke er beskadiget. Hvis du tror, at apparatet er beskadiget, må du ikke bruge det. Kontakt en autoriseret fagperson eller kvalificeret tekniker med det samme.
- Sørg for, at der ikke er brandfarlige eller brændbare materialer i umiddelbar nærhed af apparatet som f.eks. gardiner, olie, tøj osv. som kan blive antændt.
- Bordpladen og møbler i nærheden af apparatet skal være fremstillet af materialer, som kan holde til temperaturer over 100° C.
- Hvis der installeres en emhætte eller et skab over apparatet, skal sikkerhedsafstanden mellem kogepladen og skabet/emhætten være som vist herunder.

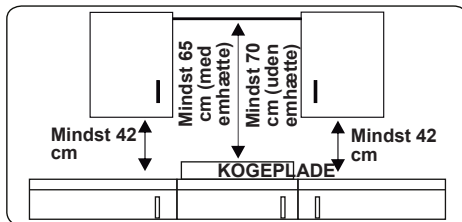

- Apparatet må ikke installeres direkte over opvaskemaskiner, køleskabe, fryser, vaskemaskiner eller tørretumblere.
- Hvis du kan røre ved apparatets bund, skal du installere en skærm i et passende materiale under apparatets bund, som sikrer, at der ikke er adgang til bunden på apparatet.

### 2.1 INSTALLATION AF KOGEPLEDE

Apparatet leveres med et installationssæt, som indeholder klæbende forseglingsmateriale, fastgørelsesbøjler og skruer.

- Skær åbningen efter de mål, der er angivet i figuren. Placer åbningen på bordpladen, så følgende krav overholdes når kogepladen er blevet installeret.

<b>B (mm)</b>	590	<b>min. A (mm)</b>	50
<b>T (mm)</b>	520	<b>min. C (mm)</b>	50
<b>H (mm)</b>	41-47.5	<b>min. E (mm)</b>	500
<b>C1 (mm)</b>	560	<b>min. F (mm)</b>	10
<b>C2 (mm)</b>	490	<b>G (mm)</b>	20
<b>D (mm)</b>	50	<b>I (mm)</b>	25
<b>J (mm)</b>	5		

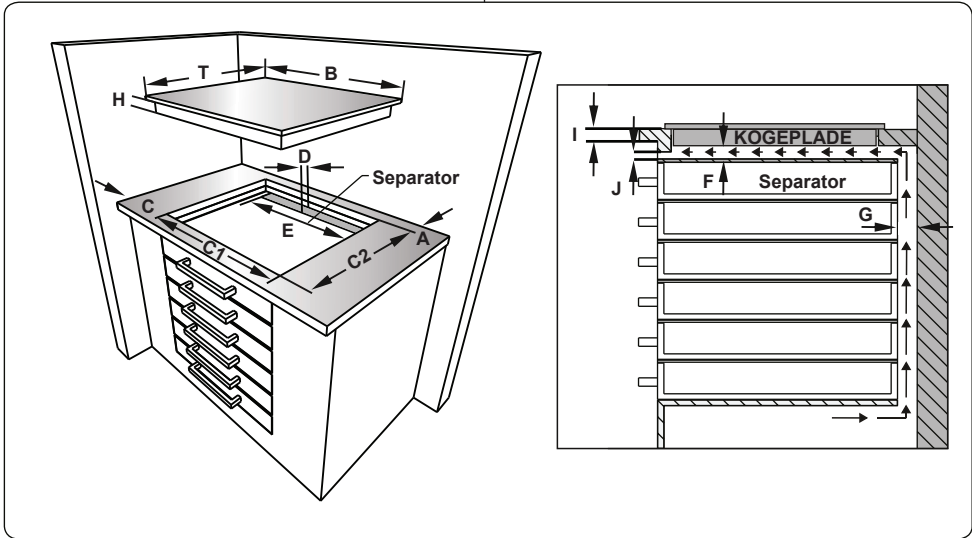
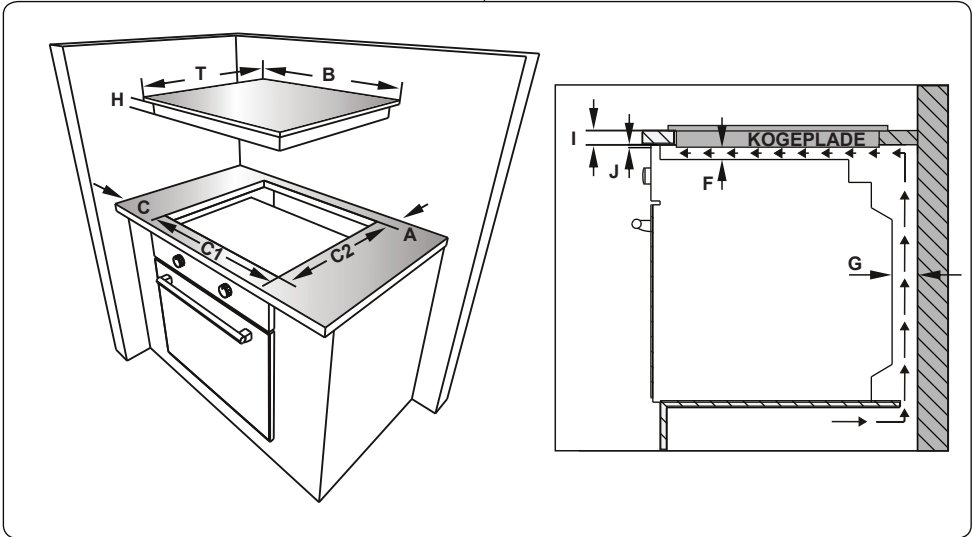

- Brug den selvklæbende forseglingsstape, der blev leveret sammen med apparatet, hele vejen rundt om den nederste kant på kogepladen. Du må ikke strække tæpen.

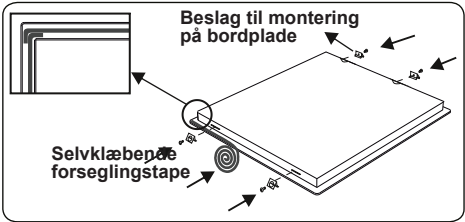

- Skru de 4 beslag til montering på bordpladen i siderne på produktet.
- Læg apparatet ned i åbningen.

## 2.2 ELEKTRISK TILSLUTNING OG SIKKERHED

**⚠ ADVARSEL:** Dette apparats tilslutning til el bør udføres af en autoriseret fagperson eller kvalificeret elektriker i overensstemmelse med anvisningerne i denne vejledning samt gældende lokale bestemmelser.

**⚠ ADVARSEL: APPARATET SKAL HAVE JORDFORBINDELSE.**

- Inden du slutter apparatet til netstrømmen, skal du kontrollere, at den nominelle spænding for apparatet (præget i apparatets ID-plade) svarer til forsyningsspændingen, og at apparatets nominelle belastning (også angivet på ID-pladen) passer til elnettet.
- Sørg for, at du kun bruger isolerede kabler under installationen. En forkert forbindelse kan skade apparatet. Hvis strømkablet er beskadiget og skal udskiftes, skal dette gøres af en kvalificeret fagperson.
- Brug ikke adapterer, stikdåser og/eller forlængerledninger.
- Strømkablet skal holdes væk fra apparatets varme dele og må ikke bøjes eller klemmes. Hvis ikke dette overholdes, kan kablet blive beskadiget, og apparatet kan kortslutte.
- Hvis apparatet ikke er forbundet til elnettet via et stik, skal der bruges en flerpolet afbryder (med mindst 3 mm mellem hver kontakt) for at leve op til sikkerhedsbestemmelserne.
- Den sikrede kontakt skal være lettilgængelig, når apparatet er installeret.
- Sørg for, at alle forbindelser er tilstrækkeligt strammet til.
- Sæt strømkablet i kabelklemmen, og luk dækslet.
- Forbindelsesstykket til klemkassen er placeret på klemkassen.

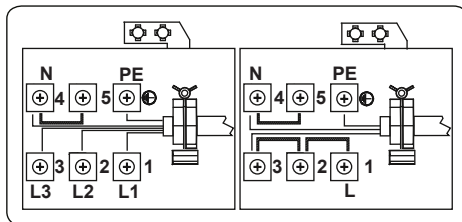

### 3. PRODUKTETS FUNKTIONER



**Vigtigt:** De forskellige produktspecifikationer kan variere. Dit apparat kan se anderledes ud, end de apparater der vises i figurene herunder.

#### Liste over komponenter

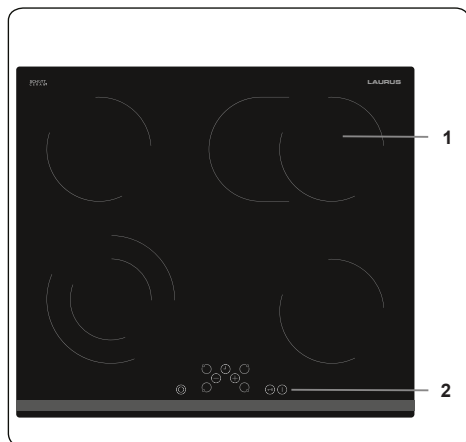

1. Keramisk plade
2. Betjeningspanel

## 4. SÅDAN ANVENDES PRODUKTET

### 4.1 BETJENING AF KOGEPLADEN

Kogepladen betjenes ved at trykke på den relevante elektroniske knap. Der lyder en alarm, hver gang der trykkes på en knap.

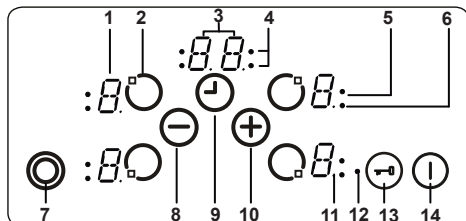

- 1- Zone-display
- 2- Aktivér/deaktiver zone
- 3- Timerdisplay
- 4- Kogezoneindikatorer for timerfunktion
- 5- Indikator for tre zoner
- 6- Indikator for dobbelte zoner
- 7- Valg af dobbelte/tredobbelte zoner
- 8- Sænk varmeindstilling/timeren
- 9- Aktivér/deaktiver timeren
- 10- Øg varmeindstillingen/timeren
- 11- Decimalpunkt
- 12- Indikator for nøglelås
- 13- Nøglelås
- 14- Tænd/sluk

Beskrivelser af tilstande		
Standby-tilstand	S-tilstand	Strømtilførslen er sluttet til kogepladens betjeningsknapper og alle kogezonernes displays er slukket, eller et display for restvarme er aktivt.
Betjeningstilstand	B-tilstand	Mindst ét display for en zone viser en varmeindstilling mellem "0" og "9".
Låst tilstand	VR-tilstand	Betjeningen af kogepladen er låst.

#### Tænd eller sluk apparatet.

Hvis apparatet er i standby-tilstand, kan det skiftes til betjeningstilstand ved at trykke på tænd/sluk-knappen ① i mindst 1 sekund. Der lyder en alarm, hvis handlingen blev gennemført.

Der vises et "0" på alle kogezonerne og deres decimalpoint begynder at blinke (med 1 sekunds interval).

Displayene for alle kogezonerne slukkes, hvis der ikke sker nogen handlinger inden for 10 sekunder.

Hvis displayene slukkes, går kogezonerne i standby-tilstand.

Hvis der trykkes på ① i mere end 2 sekunder (i betjeningstilstand), slukkes apparatet og sendes i S-tilstand igen. Apparatet kan slukkes ved at trykke på ① når som helst, selv hvis der trykkes på andre knapper samtidig.

Hvis der er resterende varme fra en kogezone, vises dette på displayet for den relevante kogezone.

#### Vælg en kogezone

Hvis du vælger en enkelt kogezone med den relevante knap til aktivering/deaktivering af kogezonen ②, begynder zonen decimalpoint at blinke på displayet. Du kan indstille varmeniveauet for den valgte kogezone mellem 1-9. Dette gøres ved at trykke på knapperne til varmeindstilling ⊕ eller ⊖.

Du skal trykke på knapperne inden for 3 sekunder. Ellers slettes valget af kogezonen, og prikken for varmeindstilling forsvinder (decimalpoint). Hvis du ikke foretager yderligere handlinger inden for 10 sekunder, vender kogezonen tilbage til S-tilstand.

Varmeindstillingen kan altid ændres ved at trykke på ⊕ eller ⊖. De tilgængelige indstillinger er mellem 1-9.

Der lyder en alarm hver gang der trykkes på en knap eller sker en ændring på et display.

#### Tænd for dobbelte og tredobbelte zoner



##### Tænd for den dobbelte zone

Aktiveringen af den dobbelte zone sker, når du har valgt den ønskede kogezone ved at trykke på ③. Dette bekræftes af en alarm. Samtidig lyser indikatoren for den relevante dobbelte zone op. Ved hvert tryk skiftes dobbeltzonen tilbage til slukket tilstand og tilbage til tændt tilstand igen.

Den udvidede zone kan kun aktiveres, når du har indstillet den almindelige kogezone til et niveau mellem 1-9.

## Tænd for den tredobbelte zone

Du kan kun tænde for en dobbelt eller tredobbelte zone, hvis den almindelige kogezone er indstillet til et niveau mellem 1-9, og kogezone er valgt (dette indikeres af den tændte prik).

Hvis du trykker på , lyder lydsignalet og indikatoren for den dobbelte zone tændes. Hvis du trykker på  igen, lyder der en alarm og den tredobbelte zone tændes. Indikatoren for den tredobbelte zone tændes, og den tredobbelte zone aktiveres. Sluk den tredobbelte zone på kogepladen ved at trykke på  igen. Hver handling medfører en statusændring af de dobbelte/tredobbelte zoner på følgende måde (dobbelt zone tændt, tredobbelte zone tændt, alle udvidede zoner slukket, dobbelt zone tændt, tredobbelte zone tændt, dobbelt zone tændt osv. ...)

## Indstil varmeniveauet med og uden varmeboost

Alle kogezone er udstyret med varmeboost-funktionen.

Hvis varmeboostet aktiveres, kører kogezone med maksimal effekt i perioden for varmeboostet. Denne afhænger af den valgte varmeindstilling. Dette er indikeret med en blinkende "A" skiftevis med værdien for varmeindstillingen (f.eks. "A" i 0,5 sekunder og "9" i 0,5 sekunder) på displayet for kogezone. Når varigheden af varmeboostet slutter, vises der kun varmeindstillingen.



Hvis du vil bruge varmeboostet på en kogeplade, skal du vælge niveau 9 ved at trykke på  startende fra niveau 0. Når varmen er indstillet til niveau 9 vises "A" skiftevis med 9'et. Dette betyder, at niveau 9 og varmeboostet er aktiveret.

Varmeboostet kan slukkes ved at trykke på  indtil varmeindstillingen "0" vises.

Hvis du skal bruge varmeboostet, kan det vælges ved at trykke på . Hvis varmeindstillingen er indstillet til niveau 9. "A/9" blinker på varmedisplayet.



## Sluk for enkelte kogezone

Du kan slukke en kogezone på tre forskellige måder:

- Trykke samtidig på knapperne  og 
- Sænke varmeindstillingen til "0" ved at trykke på -knappen
- Brug timerens sluk-funktion for den

relevante kogeplade

## Samtidig betjening af knapperne og

Den tilsvarende kogezone skal vælges med aktivér/deaktiver varme-knappen . Decimalpointet på den tilsvarende kogezones display blinker. Tryk samtidig på  og  for at slukke kogezone. Der lyder en alarm og "0" vises på displayet for varmeindstilling.

Hvis timeren er aktiveret for den valgte kogezone vises "0" på kogezone display samt på timer-indikatoren for kogezone. Timerfunktionen og timerdisplayet slukkes.

Hvis der er resterende varme fra en kogeplade, indikeres dette med et "H" på displayet for varmeindstilling.

## Sænke varmeindstillingen til "0" ved at trykke på -knappen.

Kogezone kan også slukkes ved at sænke varmeindstillingen til "0". Når en kogezone display viser "0" slukkes det relaterede decimalpoint for kogezone også.

Når du slukker en aktiv kogezone vises "0" på kogezone display. Den relaterede indikator for kogezone og timerdisplayet slukkes.

Hvis der er resterende varme fra en kogeplade, indikeres dette med et "H" på displayet for varmeindstilling.

## Brug timerens sluk-funktion for den relevante kogeplade

Timeren stopper, når den har talt ned til nul. Den relevante kogeplade viser '0' på sit display, og timerdisplayet viser "00". Den tilsvarende indikator for kogezone forsvinder.

Anviste indikatorer for valg af dobbelte/tredobbelte zoner forsvinder også, hvis den er aktiveret.

Der lyder også en alarm, når timeren stopper. Alarmen stoppes når du rører ved en hvilken som helst knap.

## Timerfunktion

Timeren har følgende funktioner:

Du kan køre timere for alle kogezone samtidig med minuturet. Minuturet er ikke tilsluttet en kogezone.

Alle timere kan kun bruges i B-tilstand. Du kan kun indstille en timer for aktive kogezone mellem niveau 1-9. Minuturet betjenes uafhængigt af kogezone.

For at bruge begge funktioner skal du aktivere timerfunktion ved hjælp af aktivér/

deaktiver timer-knappen  $\odot$ .

Når du rører ved  $\odot$  første gang efter aktivering af kogezoneerne, kan du betjene minuturet (ingen indikatorer for kogezoneer blinker. De er alle tændt eller slukket).

Hvis du rører ved  $\odot$  igen, tildeles der er timer til én af de aktive kogeplader. Indikatoren for kogeplader begynder at blinke.

Hvis du rører ved  $\odot$  igen tildeles den næste timer til den næste aktive kogeplade (i urets retning). Osv. ...

### Minutur

Du kan bruge minuturet, uanset om kogezoneerne er aktive eller ej. Dette gøres ved at trykke på  $\odot$ . Herefter vises "00" for at indikere at timeren er aktiv. Prikken på timerdisplayet indikerer, at  $\oplus$  og  $\ominus$  nu kan bruges til at indstille værdien for timeren.

Minuturet kan også vælges, når alle indikatorer for kogezoneer er tændt eller slukket (når der ikke blinker nogen indikatorer for kogezoneer).

Indstil timeren med  $\oplus$  og  $\ominus$ . Minuturet begynder at tælle ned, når det er blevet indstillet.

Minuturet kan ikke slukkes ved at slukke apparatet eller ved at aktivere nøglelåsfunktionen. Den fortsætter med at tælle ned.

Der lyder en alarm, når timeren når til "00". Tryk på en hvilken som helst knap for at stoppe timeren.

### Kogezone-timer

Kogezone-timere kan kun indstilles for aktiverede kogezoneer (niveauet skal være mellem 1-9).

Når du rører én gang ved  $\odot$  aktiveres minuturet. Når du rører ved  $\odot$  for anden gang tildeles timeren til den aktiverede kogezone. Dette indikeres ved, at indikatoren for den relevante kogezone blinker.

Hvis du rører ved  $\odot$  igen efter at have aktiveret den første kogezone-timer, aktiveres timeren for den næste aktive kogezone (i urets retning). Dette indikeres af den blinkede indikator for kogezoneen.

Tryk på  $\oplus$  og  $\ominus$  for at indstille timerens værdi for kogezoneen.

Timeren for den første indstillede kogezone indikeres af den tændte indikator for kogezoneen.

Hvis du rører ved  $\odot$  igen, kan du tildele

timere til de andre aktive kogezoneer.

10 sekunder efter sidste betjening skifter timerdisplayet til den timer, der udløber næste gang. Indikatoren for kogezoneen blinker når den tildeles en timer. Antallet af indstillede timere vises med antallet af tændte indikatorer for kogezoneer.

Ved at slå  $\odot$  til/fra kan du vise timeværdierne for kogezone-timeren og minuturet. Tildelingen indikeres altid af den blinkede indikator for kogezoneen. Hvis der ikke bliver nogen indikator for kogezoneen, vises minuturets timer på det tocifrede timerdisplay.

Alle kogezone-timere kan ryddes ved at skifte apparatet til S-tilstand ved hjælp af  $\odot$ . Du kan ikke rydde et minutur. Det fortsætter med at tælle ned.

For at rydde en timer i betjeningstilstand skal du starte med at vælge timeren ved at slå aktivér/deaktiver timer-knappen til/fra indtil den vises. Værdien kan ryddes på to forskellige måder:

- Sænk den ved at trykke på  $\ominus$  indtil "00" vises på timerdisplayet.
- Tryk samtidig på  $\oplus$  og  $\ominus$  i 0,5 sekunder indtil "00" vises på timerdisplayet.

Når timeren når "00" indstilles det tilsvarende varmeniveau til "0". Når timeren eller minuturet løber ud, kan du høre en alarm. Denne kan stoppes ved at trykke på en hvilken som helst knap.

### Nøglelås

Nøglelåsfunktionen bruges til at indstille "gem tilstand" på apparatet under brug. Du kan ikke foretage ændringer ved at røre ved knapperne (f.eks. til varmeindstillingerne). Du kan kun slukke apparatet.

Låsefunktionen aktiveres hvis du trykker og holder nede på nøglelåsknappen  $\odot$  i mindst 2 sekunder. Denne handling bekræftes af en alarm. Nøglelåsindikatoren blinker hvis handlingen bekræftes og zonen låses.

Kogezoneen kan kun låses i betjeningstilstand (B-tilstand).





Hvis kogezoneen er låst, kan du kun bruge  $\odot$ -knappen. Alle andre knapper er låste. Der lyder en alarm og nøglelåsindikatoren blinker, hvis du trykker på alle andre knapper i den låste tilstand. Du kan kun slukke apparatet ved at trykke på  $\odot$ . Hvis du slukker apparatet, skal du være opmærksom på, at du ikke kan genstarte

det uden at låse det op først.

Når du trykker på  i 2 sekunder, forsvinder nøgletalindikatoren. Nu er betjening af kogepladen låst op, og kogepladen kan igen betjenes normalt.



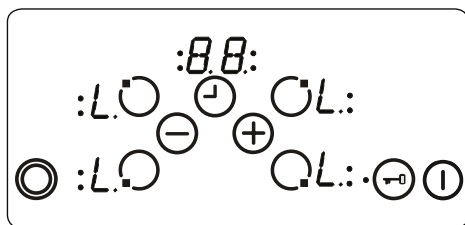

### Børnesikring

Funktionen børnesikring bruges til at låse apparatet i en kompliceret flertrinsproces. Børnesikring (og deaktivering af denne) er kun tilgængelig i S-tilstanden.

Start med at trykke på , indtil alarmerne bipper. Tryk herefter samtidig på  og  i mindst 0,5 sekunder, men ikke længere end 1 sekund. Herefter kan apparatet låses ved at røre ved . Dette bekræftes ved at "L" vises på displayene for alle kogezoneerne.



Hvis minuturet er indstillet, fortsætter det med at tælle ned, indtil det når "00", og alarmerne lyder. Efter bekræftelsen af timerens fuldførelse er apparatet helt låst. Du kan ikke bruge nogen af knapperne, så længe apparatet er låst.

Børnesikringen kan deaktiveres på samme måde, som den blev aktiveret. Der lyder et bip, når du har trykket på . Du skal trykke samtidig på  og  i mindst 0,5 sekunder. Tryk herefter blot på . Fjernelsen af låsen bekræftes ved at "L" ikke længere vises.

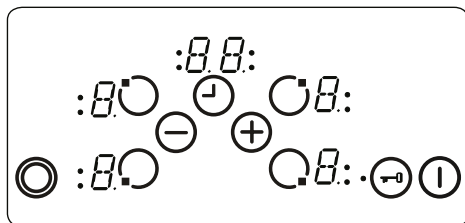

### Sikkerhedsfunktioner for touch-betjening

Følgende sikkerhedsfunktioner er tilgængelige for at undgå utilsigtet betjening

#### Sikkerhedsafbrydelse af sensor

Apparatet har knapovervågning for at

forhindre uønsket betjening af knapperne. I tilfælde hvor der trykkes på én eller flere knapper i mere end 12 sekunder, lyder en hørbar alarm, som indikerer forkert betjening (der er placeret et stykke kogegrej oven på en knap, sensorfejl osv.). Apparatet slukkes.

Sikkerhedsslukningen får kogepladen til at gå i S-tilstand. Der blinker et "F" på displayene for alle kogezoneerne.

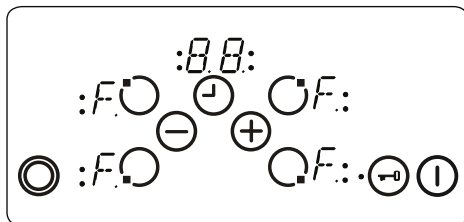

Hvis der er resterende varme, vises dette på displayene for alle de andre kogezoneer.

Kogezonens betjening går herefter i S-tilstand. Der lyder også en alarm på samme tid. Alarmerne stopper efter 10 minutter.

Hvis der ikke er en fejlbetjening alligevel, slukkes både det visuelle og den hørbare advarsel.

### Slukning ved overophedning

Da betjeningsknapperne sidder meget tæt på kogezoneen i midten af kogepladen, kan det ske, at en forkert placeret gryde ikke bliver opdaget af sensorens sikkerhedsslukning (hvis den ikke dækker for en knap). Dette kan medføre, at kogepladen bliver opvarmet til en meget høj temperatur, hvilket gør det farligt at røre ved glasset eller knapperne.

For at beskytte betjeningsknapperne mod farer, overvåger betjeningspanelet temperaturen konstant og slukker, hvis der opstår overophedning.

Dette indikeres med bogstavet "t" på kogezoneens display indtil temperaturen falder.

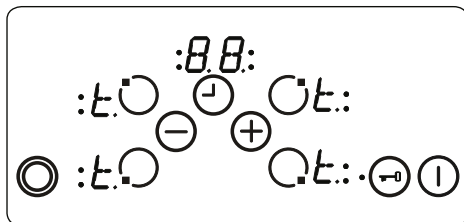



Når temperaturen er faldet, forsvinder "t" fra kogezonens display, og kogepladens betjeningspanel vender tilbage til S-tilstand. Dette betyder, at du kan tænde for apparatet igen ved at trykke på .

### Grænser for betjeningstid

Kontrolpanelet har en grænse for betjeningstiden. Hvis varmeindstillingen for en kogezone ikke ændres inden for en vis rum tid, slukkes kogezone automatisk (der vises et "0" i 10 sekunder. Der kan være restvarme på kogezone). Grænsen for betjeningstiden afhænger af den valgte varmeindstilling.

Hvis timeren var knyttet til kogezone vises "00" på timerdisplayet i 10 sekunder. Herefter slukkes timerdisplayet.

Når kogezone er blevet slukket automatisk, som beskrevet ovenfor, kan den bruges. Her vil den maksimale betjeningstid for varmeindstillingen være gældende.

### Restvarmefunktioner

Der gemmes varme i det keramiske glas, når du har brugt kogepladen. Dette kaldes restvarme. Apparatet kan regne ud, hvor varmt glasset cirka er. Hvis den beregnede temperatur er over 60° C vises dette på displayet for den relevante kogezone. Restvarmen forbliver på displayet, så længe kogezone's beregnede temperatur er over 60° C. Dette gælder også, selvom du slukker for kogezone eller kogepladen.

Restvarmeindikatoren har laveste prioritet og overtrumfes af alle andre displayværdier, samt under sikkerhedsslukninger og visninger af fejlkoder. Når kogepladen sluttes til strøm efter en strømafbrydelse, blinker restvarmeindikatoren på displayet. Hvis kogezone havde en restvarme på over 60° C inden strømafbrydelse, blinker displayet, mens indtil den resterende restvarme er forsvundet eller indtil kogezone bruges til anden madlavning.

### Tips og tricks

 **Vigtigt:** Når du bruger keramiske plader ved høje temperaturindstillinger, kan du opleve at de opvarmede områder tændes og slukkes. Dette sker som en sikkerhedsforanstaltning, så glasset ikke overopheder. Det er helt normalt, at der tændes og slukkes under tilberedning ved høje temperaturer. Det beskadiger ikke din kogeplade og giver ikke nogen mærkbar forsinkelse af tilberedningstiden.

### ADVARSEL:

- Tænd aldrig kogepladen uden kogegej på kogezoneerne.
- Brug kun fladt kogegej som har en tilstrækkelig tyk bund.
- Sørg for, at bunden på dit kogegej er tørt, inden du sætter den på kogepladen.
- Det er vigtigt at sørge for, at kogegejet er centreret korrekt over kogezone, mens den er tændt.
- Af hensyn til strømbesparelse bør du aldrig bruge kogegej med en anden diameter end den plade, som du bruger.

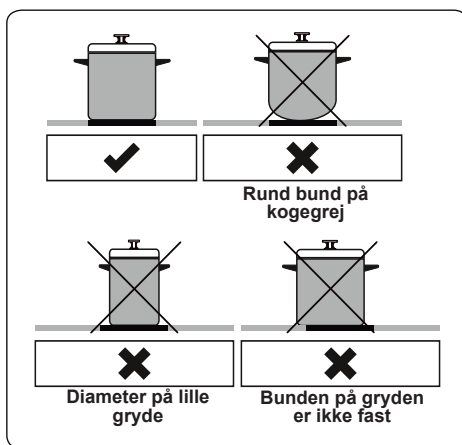

- Brug aldrig gryder med ujævne bunde, da dette kan ridse den glaskeramiske overflade.
- Brug altid låg til dit kogegej, hvis det er muligt.
- Temperaturen på de synlige dele kan være høj, mens apparatet er tændt. Hold børn og dyr i god afstand til kogepladen, mens den er tændt, og indtil den er helt afkølet efter brug.
- Hvis du finder en revne i din kogeplade, skal den slukkes med det samme og skiftes ud af autoriseret fagpersonale.

## 5. RENGØRING OG VEDLIGEHOLDELSE

### 5.1 RENGØRING

 **ADVARSEL:** Sluk apparatet, og lad det afkøle inden du rengør det.

#### Generelle anvisninger

- Kontrollér at rengøringsmidlerne er passende til dit apparat og anbefalet af producenten, inden du bruger dem på dit apparat.
- Du bør kun bruge rengøringscremer eller -væsker, som ikke indeholder slibemiddel. Brug ikke kaustiske (ætsende) rengøringscremer, rengøringspulvere med slibemiddel, ståluld eller hårde redskaber, da de kan beskadige overfladen på apparatet.

 Brug ikke rengøringsmidler, der indeholder slibemiddel, da det kan ridse glasset, emaljen og/eller malede dele på dit apparat.

- Hvis der kommer væske på apparatet i forbindelse med madlavning, bør det tørres op med det samme for at undgå skader på delene.

 Brug ikke damprengøring til at rengøre nogen dele af apparatet.

#### Rengøring af keramisk glas

Keramisk glas kan holde til tunge potter og pander, men bliver ødelagt, hvis det rammes af skarpe genstande.

 **ADVARSEL:** Keramiske kogeplader – Hvis overfladen på din keramiske kogeplade revner, skal du slukke for apparatet og tilkalde service. Ellers kan du risikere at få elektrisk stød.

- Brug et cremerensemiddel eller et flydende rensmiddel til at rengøre det keramiske glas. Skyl dem af, og tør dem herefter grundigt efter med en tør klud.

 Brug aldrig rengøringsmidler til stål, da det kan beskadige glasset.

- Hvis du anvender genstande med et lavt smeltepunkt på apparatet, kan det beskadige den glaskeramiske kogeplade. Hvis der falder plastik, stanniol, sukker eller sukkerholdige madvarer ned på den varme glaskeramiske kogeplade, skal du skrabe det af den varme overflade så hurtigt og sikkert som muligt. Disse materialer kan beskadige den

glaskeramiske kogeplade, hvis de smelter på den. Når du tilbereder meget sukkerholdigt mad som f.eks. syltetøj, skal du anvende et passende beskyttelsesmiddel, inden du går i gang med madlavningen, hvis det kan lade sig gøre.

- Støv på overfladen skal tørres af med en våd klud.
- Farveændringer af det keramiske glas har ikke betydning for strukturen eller holdbarheden, og skyldes ikke ændringer i materialet.

Der er flere årsager til, at der opstår farveændringer af det keramiske glas.

1. Madrester er ikke blevet tørret af overfladen.
2. Brug af forkerte potter og pander på komfuret ætser overfladen.
3. Brug af forkerte rengøringsmidler.

#### Rengøring af dele i rustfrit stål (hvis relevant)

- Rengør regelmæssigt de delene på ovnen, som er i rustfrit stål.
- Tør delene i rustfrit stål af med en blød klud, som er vredet op med vand. Tør dem herefter grundigt efter med en tør klud.

 Du må ikke rengøre delene i rustfrit stål, mens de stadig er varme efter madlavning.

 Lad ikke pletter fra eddike, kaffe, mælk, salt, vand, citron eller tomatjuice sidde på det rustfrit stål i længere tid.

## 6. FEJLFINDING OG TRANSPORT

### 6.1 FEJLFINDING



Hvis du stadig har et problem med dit apparat efter at have kontrolleret alle disse grundlæggende fejlfindingstrin, skal du kontakte en autoriseret fagperson eller kvalificeret tekniker.

Problem	Mulig årsag	Løsning
Kogepladens betjeningspanel er gået i sort. Kogepladen eller kogezoneerne kan ikke tændes.	Der er ingen strøm.	Kontrollér apparatets husholdningssikring. Se om der er strømsvigt ved at afprøve andre elektroniske apparater.
Kogepladen slukker, mens den er i brug, og "F" blinker på alle displayene.	Betjeningsknapperne er fugtige, eller der ligger noget på dem.	Tør betjeningsknapperne af eller fjern genstanden.
Kogepladen slukker, mens den er i brug.	Én af kogezoneerne har været tændt for længe.	Du kan bruge kogezoneen igen, ved at tænde for den igen.
Kogepladens betjeningsknapper virker ikke, og lyset for børnesikring er tændt.	Børnesikringen er aktiveret.	Slå børnesikringen fra.

### 6.2 TRANSPORT

Hvis du skal transportere produktet, skal du anvende den originale emballage og fragte det i den originale indpakning. Følg transportmærkerne på emballagen. Tape alle enkelte dele på produktet fast for at undgå, at de medfører skade på produktet under transport.

Hvis du ikke har den originale emballage, kan du bruge en flyttekasse. Denne fores så apparatet, og særligt dets ydre overflader, er godt beskyttet mod eksterne påvirkninger.

10746907\_DA\_IB

