

# LAURUS

FI Astianpesukone / Käyttöopas

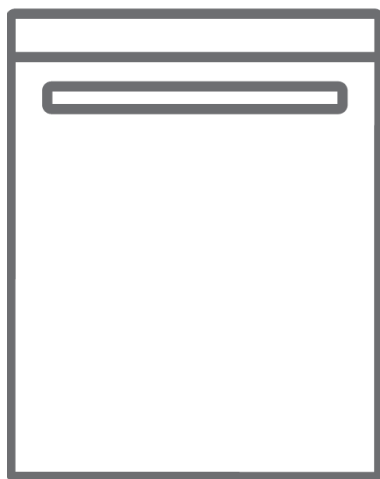





LSV45-3

**Kiitos, kun valitsit tämän tuotteen.**

Tämä käyttöohje sisältää tärkeitä turvallisuustietoja ja -ohjeita, jotka auttavat sinua laitteen käyttämisessä ja huoltamisessa.

Lue nämä käyttöohjeet huolellisesti ennen laitteen käyttöä ja säilytä ne myöhempää tarvetta varten.

<b>Merkki</b>	<b>Tyyppi</b>	<b>Merkitys</b>
	<b>VAROITUS</b>	Vakavan vamman tai kuoleman vaara
	<b>SÄHKÖISKUN VAARA</b>	Vaarallinen jännite
	<b>TULI</b>	Palovaara
	<b>HUOMIO</b>	Vamman tai omaisuusvaurion vaara
	<b>TÄRKEÄÄ / HUOMAUTUS</b>	Järjestelmän oikea käyttö

# 1 SISÄLTÖTURVALLISUUSOHJEET

## 1.1 Yleiset turvallisuusohjeet

- Lue nämä käyttöohjeet huolellisesti ennen laitteen käyttöä ja säilytä tämä opas myöhempää tarvetta varten.

 Tarkista laitteen pakkaus ja ulkopinta ennen sen asentamista. Älä käytä laitetta, jos se näyttää vaurioituneelta tai jos pakkaus on avattu.

- Pakkausmateriaali suojelee laitetta matkan aikana tapahtuvilta vaurioilta. Pakkausmateriaali on ympäristöystävällistä ja kierrätyskelpoista. Kierrätysmateriaalin käyttö vähentää raaka-aineiden kulutusta ja jätettä.

 Tätä laitetta voivat käyttää yli 8-vuotiaat lapset, sekä henkilöt, joiden fyysiset, aistilliset tai henkiset kyvyt ovat heikentyneet tai joilla ei ole tarpeeksi tietoa tai kokemusta, jos heidän toimiaan valvotaan, heille annetaan ohjeita laitteen turvallisesta käytöstä ja jos he ymmärtävät laitteen käyttöön liittyvät vaarat. Lapset eivät saa leikkiä laitteen kanssa.

 Poista pakkaus ja pidä se lasten ulottumattomissa.

 Pidä pesu- ja huuhteluaineet lasten ulottumattomissa.

 Laitteeseen voi jäädä joitain jäämiä pesun jälkeen. Pidä lapset poissa laitteen läheisyydestä, kun se on auki.

## 1.2 Asennukseen liittyvät varoitukset

- Valitse laitteelle soveltuva ja turvallinen asennuspaikka.
- Laitteen kanssa saa käyttää vain alkuperäisiä varaosia.

 Irrota laite verkkovirrasta ennen asentamista.

 Valtuutetun palveluntarjoajan on asennettava laite. Jos kukaan muu kuin valtuutettu toimija asentaa laitteen, sen takuu voi mitätöityä.

 Tarkista, että sisätilan sähkösulakejärjestelmä kytketty turvallisuusmääräysten mukaisesti

 Kaikkien sähköliitäntöjen täytyy olla arvokilpien mukaisia.

 Varmista, että laite ei ole virtajohdon päällä.

 Älä koskaan kytke laitetta jatkojohdon tai jakorasian avulla.

 Varmista, että virtajohto on helposti saatavilla laitteen asennuksen jälkeen.

- Pyöritä laite ensimmäisen kerran asennuksen jälkeen tyhjänä.

 Laite ei saa olla kytkettynä virtapistokkeeseen paikoilleen asettamisen aikana.

 Käytä aina laitteen mukana toimitettua pinnoitettua pistoketta.

 Vain pätevä sähköasentaja saa korvata vioittuneen virtajohdon.

- Liitä letku suoraan veden tulohanaan. Hanasta tulevan veden paineen pitäisi olla vähintään 0,03 Mpa ja enintään 1 Mpa. Jos vedenpaine on yli 1 Mpa, hanan ja koneen väliin täytyy kiinnittää paineenrajoitusventtiili.

### 1.3 Käytön aikana

- Tämä laite on tarkoitettu vain kotitalouskäyttöön. Sitä ei saa käyttää mihinkään muihin tarkoituksiin. Kaupallinen käyttö mitätöi takuun.

 Älä seiso, istu tai aseta kuormia laitteen luukun päälle sen ollessa avoinna.

 Käytä vain astianpesukoneille valmistettuja pesu- ja huuhteluaineita. Yrityksemme ei ole vastuussa mistään epäsopivasta käytöstä aiheutuneista vahingoista.

 Älä juo laitteen vettä.

 Älä laita koneen pesuosaan mitään syövyttäviä kemikaaleja.



- Tarkista muoviesineiden lämmönkestävyys ennen konepesua.

 Laita laitteeseen vain konepestäviä esineitä äläkä ylitäytä koreja.



 Älä avaa luukkua niin kauan kuin laite on käynnissä, ettei kuuma vesi läiky ulos. Turvamekanismi pysäyttää laitteen, jos sen luukku avataan.

 Luukkua ei saa jättää auki. Se voi aiheuttaa onnettomuuden.

 Laita veitset ja muut terävät esineet lusikkatelineeseen terä alaspäin.

  Laitteen luukku aukeaa ohjelman lopuksi, jos energiansäästöasetus on käytössä ja mallissa on automaattisesti avautuva luukku. Vältä luukun sulkemista minuuttiin, ettei astianpesukone vahingoitu. Nopeuta kuivumista jättämällä luukku auki 30 minuutiksi ohjelman päättymisen jälkeen. Älä seiso luukun edessä sen jälkeen, kun kuulet oven automaattisen avautumisen merkkiään.



 Laitevaurion saa korjata vain valtuutettu huoltoyritys. Muuten sen takuu mitätöityy.

  Laite on irrotettava virtalähteestä ennen huoltotoimenpiteitä. Älä irrota virtajohtoa vetämällä. Sulje vesihana.

 Alhaisella jännitteellä käyttö saattaa laskea toiminnan laatua.

 Irrota virtajohto turvallisuussyistä, kun ohjelma on päättynyt.

 Älä irrota pistoketta märin käsin välttääksesi sähköiskun.

  Irrota laite virtalähteestä pistokkeesta vetämällä. Älä vedä koskaan johtoa.

## 2 ASENNUS

### 2.1 Laitteen asettelu

Aseta laite paikkaan, jossa sen voi helposti täyttää ja purkaa. Älä aseta laitetta paikkaan, jonka lämpötila voi laskea 0 °C alapuolelle.

Lue kaikki pakkauksen varoitukset ennen kuin poistat pakkauksen ja asetat laitteen. Sijoita laite lähelle vesihanaa ja viemäriä. Huomioi, ettei liitoksia voi enää muuttaa, kun laite on paikoillaan.

Älä pitele laitetta sen luukun tai paneelin varassa.

Jätä laitteen ympärille tarpeeksi tilaa siivoamista varten.

 Varmista, ettei veden tulo- ja poistoletkut ole puristuneet tai juuttuneet mihinkään ja ettei laite ole sen virtajohdon päällä.

Säädä laitteen jalustaa niin, että se on suorassa ja tasapainossa. Laite pitää asettaa tasaiselle alustalle, sillä sen luukku ei sulkeudu oikein epävakaalla alustalla.

 Asenna koristepaneeli kokoonpanolomakkeessa ilmoitetulla tavalla. Muussa tapauksessa ovi ei ehkä aukea kunnolla ja voi ilmetä höyryvuoto-ongelma.

### 2.2 Vesiliitäntä

Suosittellemme tuloveden suodattamista, ettei putkiston lika (hiekkä, ruoste tai muu) vahingoita laitetta. Tämä ehkäisee myös kellastumista ja sakan muodostumista pesun jälkeen.

Lue veden tuloliitäntän ilmoitukset!

Jos malliin on merkitty 25°, veden lämpötila saa olla enintään 25 °C (kylmä vesi).

Muut mallit:

Suosittelaaan kylmää vettä, kuuman veden maksimilämpötila 60 °C.

### 2.3 Veden tuloliitäntä





 **VAROITUS** Käytä laitteen mukana tullutta uutta letkua. Älä käytä vanhan laitteen letkua.

 **VAROITUS** Juoksuta vettä uuden letkun läpi ennen sen yhdistämistä.

 **VAROITUS** Liitä letku suoraan veden tulohanaan. Hanasta tulevan veden paineen pitäisi olla vähintään 0,03 Mpa ja enintään 1 Mpa. Jos vedenpaine on yli 1 Mpa, hanan ja laitteen väliin täytyy kiinnittää paineenrajoitusventtiili.

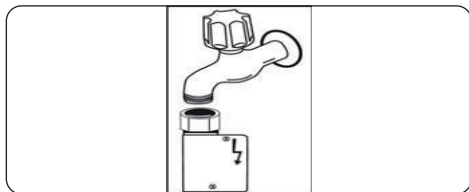
 **VAROITUS** Kun liitos on tehty, avaa hana ja tarkista liitos vuotojen varalta. Sulje vesihana aina, kun pesuohjelma on päättynyt.



 Joihinkin malleihin voi asentaa Aquastop-vesinokan. Älä vahingoita, taita tai väännä sitä.

## 2.4 Tyhjennysletku

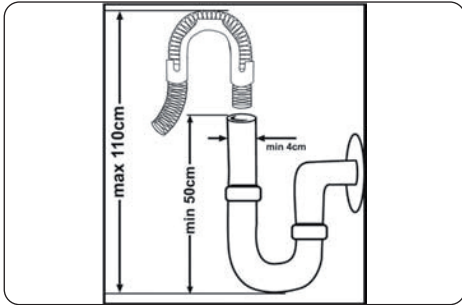

Veden tyhjennysletku voidaan kiinnittää joko suoraan veden tyhjennysreikään tai altaan tyhjennysputkeen. Liitoksen pitää olla vähintään 50 cm ja enintään 110 cm tasosta, johon laite on asetettu.



**TÄRKEÄÄ:** Kun käytössä on yli 4 m mittainen poistoletku, astiat eivät puhdistu kunnolla.

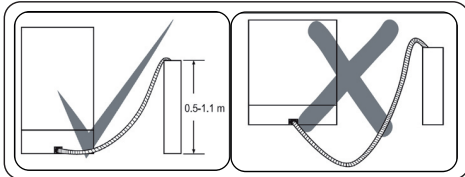

## 2.5 Sähköliitäntä

**VAROITUS** Laite on määritetty toimimaan 220–240 V:n suuruisen jännitteen mukaisesti. Jos asennuspaikan verkkojännite on 110 V, kytke koneen ja virtalähteen väliin muunnin, jonka jännite on 110/220 V ja virta 3 000 W.

**Yhdistä tuote maadoitettuun pistorasiaan, jossa on Tekniset määrittämät -taulukon mukainen sulake.**

**Laitteen maadoitettu pistoke pitää kytkeä soveltuvaan jännitettävään ja virtaa toimittavaan pistorasiaan.**

**Jos maadoitusta ei ole, valtuutetun sähköasentajan pitää asentaa sellainen. Jos konetta käytetään ilman maadoitusta, emme ei vastaa siitä mahdollisesti aiheutuvista vahingoista.**

**Tämän kodinkoneen pistokkeessa voi joissain kohdemaissa olla 13 A -sulake. (Esimerkiksi Yhdistynyt kuningaskunta, Saudi-Arabia)**



### 3 TEKNISET MÄÄRITYKSET

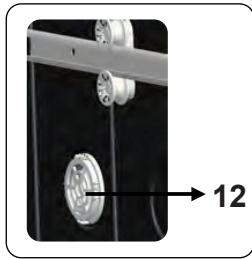
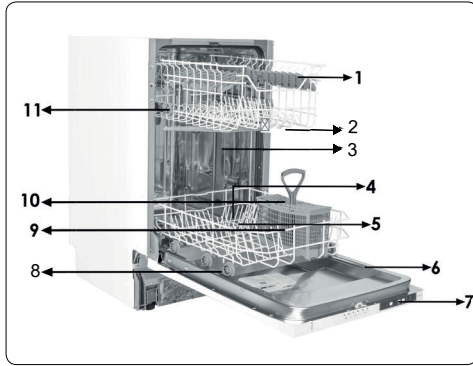

#### 3.1 Yleinen rakenne

1. Yläkori ja telineet
2. Ylemmät suihkutusvarret
3. Alakori
4. Alemmat suihkutusvarret
5. Suodattimet
6. Tunnistekilpi
7. Ohjauspaneeli
8. Detergent and rinse-aid dispenser
9. Ruokailuvälinekori
10. Suolan annostelija
11. Yläkorin urasalpa
12. **Aktiivinen minikuivausyksikkö:**  
Järjestelmä kuivaa astiat tehokkaammin.

#### 3.2 Tekniset määrittymiset

Kapasiteetti	10 paikkaa koskevaa asetusta
Mitat	
Korkeus	820-870 (mm)
Leveys	450 (mm)
Syvyys	570 (mm)
Nettopaino	30,9 kg
Käyttöjännite / -taajuus	220–240 V 50 Hz
Kokonaisvirta	10 (A)
Kokonaisteho	1 900 (W)
Veden paine	Maksimi: 1 (Mpa) Minimi: 0,03 (Mpa)

## KIERRÄTYS

- Laitteen pakkauksen ja jotkut osat voi kierrättää.
- Kansainvälisesti merkityt muovit:(>PE<, >PP< jne. )
- Kartonkiosat on tehty kierrätyspaperista. Ne voi laittaa paperinkierrätykseen.
- Kotitalousjätteeseen sopimattomat materiaalit on toimitettava kierrätyskeskukseen.
- Pyydä kierrätyskeskuksesta lisätietoa eri materiaalien hävittämisestä.

## PAKKAUS JA YMPÄRISTÖ

- Pakkausmateriaali suojelee laitetta matkan aikana tapahtuvilta vaurioilta. Pakkausmateriaali on ympäristöystävällistä ja kierrätyskelpoista. Kierrätysmateriaalin käyttö vähentää raaka-aineiden kulutusta ja jätettä.

## CE Yhdenmukaisuuslauseke

Vakuutamme, että tuotteemme ovat eurooppalaisten direktiivien, päätösten ja säädösten sekä viitteissä lueteltujen standardien mukaisia.

## Vanhan laitteen hävittäminen



Tämä symboli tuotteessa tai sen pakkauksessa merkitsee, että tätä tuotetta ei saa hävittää kotitalousjätteen mukana.

Laite on sen sijaan toimitettava elektronisille ja sähkölaitteille soveltuvaan kierrätykseen. Varmistamalla tämän tuotteen asianmukaisen hävitystavan autat suojelemaan ympäristöä ja ihmisten terveyttä mahdollisilta haittavaikutuksilta, joka voi muutoin aiheutua tämän tuotteen epäasianmukaisesta loppukäsittelystä. Lisätietoja tämän tuotteen kierrättämisestä saat ottamalla yhteyttä paikallisiin viranomaisiin, kierrätyskeskukseen tai myymälään, josta tuote on ostettu.

## 4 ENNEN LAITTEEN KÄYTTÄMISTÄ

### 4.1 Astianpesukoneen valmistelu ensimmäistä käyttöä varten

- Varmista, että sähkön ja veden määritykset vastaavat laitteen asennusohjeissa esitettyjä arvoja.
- Irrota kaikki pakkausmateriaali laitteen sisältä.
- Säädä veden pehennysainetaso.
- Täytä huuhteluainelokero.

### 4.2 Suolan käyttö (JOS KÄYTÖSSÄ)

Jotta astianpesukone pesisi astiat hyvin, se tarvitsee pehmeää, ts. vähemmän kalkkipitoista vettä. Jos vesi on kalkkipitoista, astioihin ja koneen sisäosiin jää kalkkisaostumia. Tämä vaikuttaa kielteisesti koneen pesu-, kuivaus- ja kiillotustehoon. Kun vesi virtaa pehennysjärjestelmän läpi, veden kovuuden muodostavat ionit poistetaan vedestä ja saadaan haluttu veden pehmeys, joka takaa parhaan pesutuloksen. Nämä vettä koventavat ionit kerääntyvät nopeasti pehennysjärjestelmään sisään virtaavan veden kovuudesta riippuen. Pehennysaine täytyy vaihtaa, jotta kone toimii yhtä tehokkaasti seuraavan pesun aikana. Tätä tarkoitusta varten käytetään astianpesusuolaa.

Veden pehmentämiseen saa käyttää vain astianpesukoneille tarkoitettua suolaa. Älä käytä helposti liukenevaa pienirakeista tai jauhemaista suolaa. Muunlaisen suolan käyttö voi vahingoittaa laitetta.

### 4.3 Täyttö suolalla (JOS KÄYTÖSSÄ)

Avaa suolakorin korkki kääntämällä sitä vastapäivään, kun haluat lisätä pehennys-suolaa. **(1)** **(2)** Täytä koriin ensimmäisellä käyttökerralla 1 kg suolaa ja vettä **(3)**, kunnes se on aivan täynnä. Suppilo **(4)** helpottaa täyttöä. Sovita korkki paikalleen ja kierrä se kiinni. Täytä suolakori (n. 1 kg) uudelleen joka 20–30 pesukerran

jälkeen.

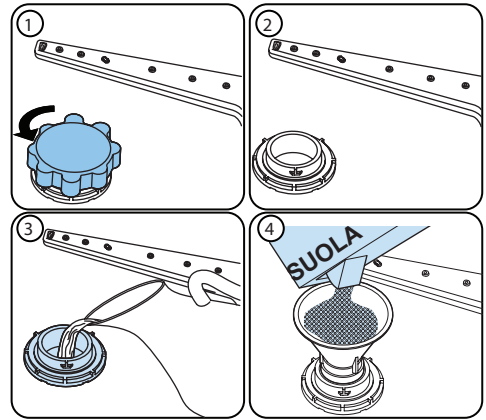











### Täytä suolakori vedellä ainoastaan ensimmäisellä täyttökerralla.

Käytä astianpesukoneita varten tarkoitettua pehennys-suolaa.

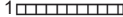
Suolakori täyttyy vedellä, kun laite käynnistyy. Lisää pehennys-suolaa tämän vuoksi ennen laitteen käynnistämistä.

Jos pehennys-suola on valunut yli etkä käynnistä laitetta heti, estä laitteen syöpyminen pyörittämällä lyhyt pesuohjelma.

## 4.4 Testausnauha

Juoksuta vettä hanasta (1 min.)	Pidä nauhaa vedessä (1 sek.)	Ravista nauhaa.	Odota (1 min.)	Aseta laitteen kovuustaso.
				1  2  3  4  5  6 

**HUOMAA:** Kovuustason tehdasasetus on "3". Jos käytät kaivovettä tai veden kovuustaso on yli 90 dF, suosittelemme suodattimen ja puhdistimen käyttöä.

## 4.5 Vedenkovuustaulukko

Taso	German dH	French dF	British dE	Osoitin
1	0-5	0-9	0-6	P1-9h LEDit ovat päällä.
2	6-11	10-20	7-14	P2-9h LEDit ovat päällä.
3	12-17	21-30	15-21	1/2-9h LEDit ovat päällä.
4	18-22	31-40	22-28	3h-9h LEDit ovat päällä.
5	23-31	41-55	29-39	6h-9h LEDit ovat päällä.
6	32-50	56-90	40-63	P1-6h-9h LEDit ovat päällä.

## 4.6 Veden kovuuden säätö

Astianpesukoneessa on järjestelmä, joka vähentää vesijohtoveden kovuutta. Selvitä hanavetesi kovuus ottamalla yhteyttä vesiyhtiösi tai käyttämällä testausnauhaa (jos sellainen on saatavilla).

## 4.7 Asetus

### Muuta suolan määrää näin:

- Avaa laitteen luukku.
- Käynnistä laite ja paina välittömästi ohjelmapainiketta.
- Pidä ohjelmapainike painettuna, kunnes LED-valot välähtävät kerran.
- Laite näyttää edellisen asetuksen.
- Aseta taso ohjelmapainikkeella.
- Tallenna asetukset sammuttamalla laite.

#### 4.8 Pesuaineen käyttö

Käytä vain pesuainetta, joka on tarkoitettu kotitalouksien astianpesukoneille. Säilytä pesuaineet viileässä ja kuivassa paikassa lasten ulottumattomissa.

Paras pesutulos saadaan käyttämällä ohjelmalle sopivaa pesuainetta. Tarvittava pesuaineen määrä riippuu syklistä sekä astioiden määrästä ja likaisuudesta.

Älä täytä pesuainelokeroa liian täyteen, sillä se voi jättää valkoisia tai sinisiä tahroja lasihin ja astioihin tai syövyttää lasia. Jatkuva pesuaineen liikkakäyttö voi vahingoittaa laitetta.

Liian vähä pesuaine huonontaa pesua ja voi jättää kovassa vedessä astioiden valkoisia jälkiä. Katso lisätietoja pesuaineen valmistajan ohjeista.

#### 4.9 Pesuainesäiliön täyttäminen

Työnnä pesuainelokeron salpa auki ja lisää pesuaine. Paina lokeron luukku kiinni. Pesuaine lokero on täytettävä ennen joka ohjelman alkua. Jos astiat ovat hyvin likaisia, lisää pesuainetta esipesuainelokeroon.

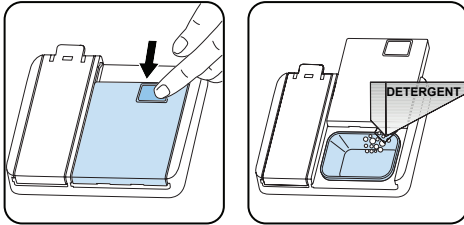

#### 4.10 Yhdistetyt pesuaineet

Näitä tuotteita käytetään valmistajan ohjeiden mukaisesti.

Älä koskaan laita yhdistelmäpesuainetta sisätilaan tai aterinkoriin.

Yhdistelmäpesuaineessa on pesuaineen lisäksi huuhteluainetta, suolan korvaavia aineita ja mahdollisesti myös muita ainesosia.

Suosittelemme, ettet käytä yhdistelmäpesuaineita lyhyissä ohjelmissa. Pesuaineet sopivat näihin ohjelmiin paremmin.

Ota yhteys pesuaineen valmistajaan, jos sinulla on ongelmia yhdistelmäpesuaineiden kanssa.

Varmista, että veden kovuustason ja huuhteluaineen asetukset ovat oikein, kun lopetat yhdistelmäpesuaineen käytön.

#### 4.11 Huuhteluaineen käyttö

Huuhteluaine kuivattaa astiat ilman tahroja tai viivoja. Huuhteluainetta tarvitaan aterimien puhdistamiseen ja lasien kirkastamiseen. Huuhteluaine lisätään automaattisesti kuumahuuhtelun aikana. Jos huuhteluainetta annostellaan liian vähän, astioihin jää valkoisia tahroja, eivätkä ne kuivu ja peseydy kunnolla. Jos huuhteluainetta annostellaan liikaa, lasihin ja astioihin muodostuu sinertävä kerros.

## 4.12 Huuhteluaineen täyttö ja asetukset

Avaa huuhteluainelokeron korkki. Täytä lokero huuhteluaineella MAX-tasoon asti ja sulje korkki. Varo, ettei huuhteluainetta tule liikaa, ja pyyhi mahdollisesti läikkynyt aine pois.

### Näin muutat huuhteluaineen määrää:

- Avaa laitteen luukku.
- Käynnistä laite ja paina välittömästi ohjelmapainiketta.
- Pidä ohjelmapainike painettuna, kunnes LED-valot välähtävät kahdesti. Huuhteluaine-asetus tulee veden kovuus-asetuksen jälkeen.
- Laite näyttää edellisen asetuksen.
- Muuta tasoa ohjelmapainikkeella.
- Tallenna asetukset sammuttamalla laite.

Huuhteluaineen määrän tehdasasetus on "4".

Nosta tasoa, jos astiat eivät kuivu kunnolla tai jos niissä on läikkiä. Vähennä tasoa, jos astioihin jää sinisiä tahroja.

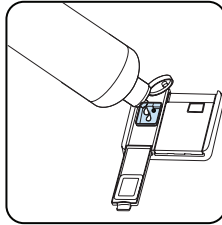
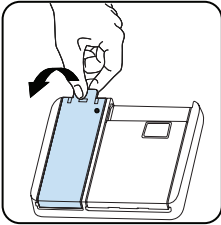

Taso	Kirkastusannos	Osoitin
1	Huuhteluainetta ei annostella.	P1–9h LEDit ovat päällä
2	Annostellaan 1 annos.	P2–9h LEDit ovat päällä
3	Annostellaan 2 annosta.	1/2–9h LEDit ovat päällä
4	Annostellaan 3 annosta	3h–9h LEDit ovat päällä
5	Annostellaan 4 annosta	6h–9h LEDit ovat päällä

## 5 ASTIANPESUKONEEN TÄYTTÄMINEN

Noudata näitä täyttöohjeita parhaan tuloksen saavuttamiseksi.

Astianpesukoneen täyttäminen valmistajan ilmoittamaan kapasiteettiin tukee energian ja veden säästöä.

Ruokailuvälineiden huuhtelu käsin lisää veden ja energian kulutusta, eikä sitä suositella. Voit sijoittaa kupit, lasit, jalalliset lasit, pienet lautaset, kulhot jne. ylempään koriin. Älä anna pitkien lasien nojata toisiinsa, koska ne eivät silloin pysy vakaina ja saattavat vaurioitua.

Kun asetat koneeseen pitkäjalkaisia laseja ja maljoja, anna niiden nojata korin reunoihin tai telineeseen, ei muita esineitä vasten.

Aseta kaikki kulhomaiset astiat, kuten kupit, lasit ja kattilat suuaukko alaspäin, sillä muuten ne voivat kerätä vettä.

Jos koneessa on aterinristikko, suosittelimme sen käyttöä parhaan tuloksen saamiseksi. Asete kaikki suuret ja erittäin likaiset tiskit (kattilat, pannut, lautaset, kulhot jne.) alahyllylle.

Lautasia ja aterimia ei pidä asettaa päällekkäin.

 **VAROITUS:** Varmista, ettei täyttö estä suihkuvarsien pyörimistä.

 **VAROITUS:** Varmista, ettei täyttö estä pesuaineen annostelijan avautumista.

### 5.1 Suositukset

Poista tiskeistä kaikki suurikokoiset jäämät ennen kuin asetat ne koneeseen. Käynnistä kone täysin täytettynä.



Älä yliuormita vetokiskoja tai aseta tiskejä väärään koriin.



**VAROITUS** Mahdollisten vaaratekijöiden välttämiseksi pitkäkahvaiset ja terävät välineet asetetaan terävä pää alaspäin tai vaakasuuntaan korissa.

#### Yläkori

##### Korkeuden säätö

Avaa kiskojen päissä olevat pysäyttimet kääntämällä ne sivuille (oheisen kuvan mukaisesti), ja vedä kori ulos ja irrota se. Vaihda rullien sijaintia, aseta teline takaisin kiskoille ja huolehdi, että suljet kiskojen pysäyttimet. Kun yläkori on yläasennossa, alakoriin voi laittaa pannuja ja muita suuria esineitä.

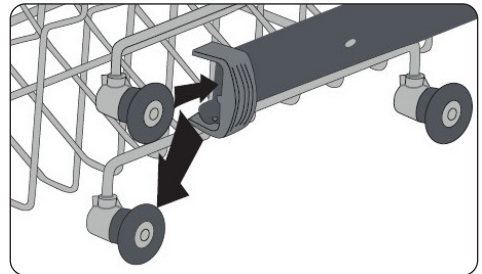
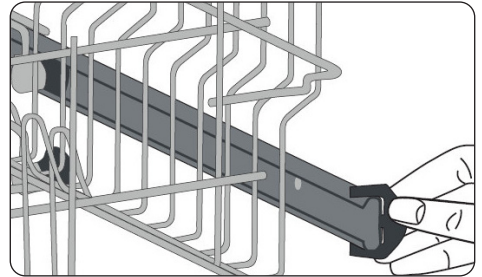

## Yläkori

### Kiinteä teline

Yläkoritelineillä on kaksi asentoa: avoin (a) ja suljettu (b). Voit sijoittaa telineisiin pesua varten kuppeja. Voit sijoittaa näihin telineisiin myös pitkiä haarukoita, veitsiä ja lusikoita vaakasuoraan.

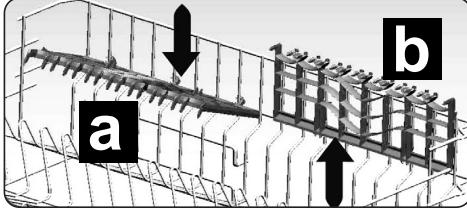

## 5.2 Vaihtoehtoiset korin täyttötavat

### Alakori

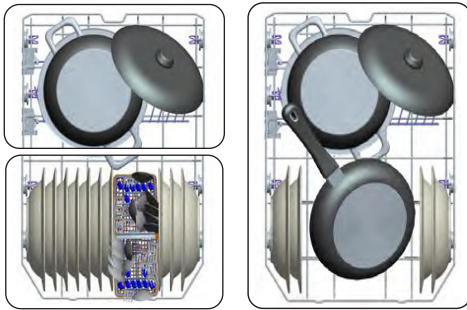

### Yläkori

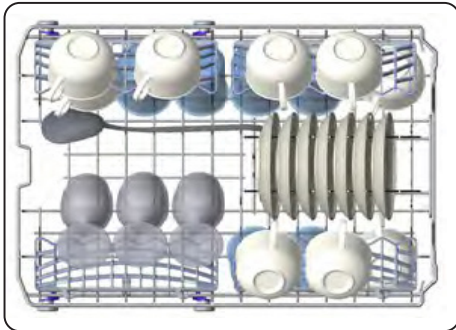

## Virheelliset täytöt

Virheellinen täyttö voi huonontaa pesu- ja kuivaustehoa. Varmista hyvä pesuteho seuraamalla valmistajan ohjeita.

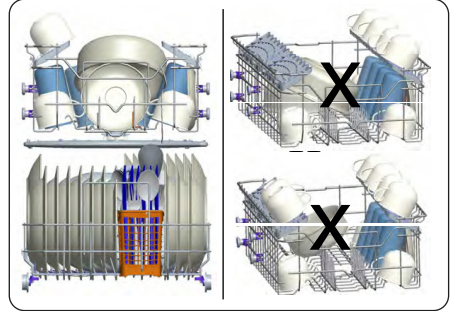

### Tärkeä huomautus testauslaboratoriolle

Jos haluat lisätietoja EN-säännösten vaatimista testeistä ja painetun kappaleen käyttöohjeista, lähetä koneen mallin nimi ja sarjanumero tähän osoitteeseen:

[dishwasher@standardtest.info](mailto:dishwasher@standardtest.info)



## 6 HJELMATAULUKKO

	P1	P2	P3
Ohjelman nimi::	Eko	Tehokas 65 °C	Super 50'
Ruokajäämätyytit:	Energiaa ja vettä säästävä vakio-ohjelma normaalisti likaantuneiden, päivittäisessä käytössä olevien astioiden pesuun.	Erittäin likaisille tiskeille.	Nopea pesuohjelma normaalisti likaantuneiden, päivittäisessä käytössä olevien astioiden pesuun.
Likaantumisaste:	Keskitaso	Raskas	Keskitaso
"Pesuaineen määrä: A: 25 cm <sup>3</sup> B: 15 cm <sup>3</sup> "	A	A	A
Ohjelman kesto (t:min.)	03:42	02:15	00:50
Sähkönkulutus (kWh / jakso):	0.755	1.550	0.950
Vedenkulutus (L / jakso)	11.0	17.6	11.2

- Ohjelman kesto voi muuttua riippuen astioiden määrästä, veden lämpötilasta, ympäristön lämpötilasta ja valituista lisätoiminnoista.
- Muiden kuin eko-ohjelman arvot ovat ainoastaan suuntaa antavia.
- Eko-ohjelma soveltuu normaalisti likaantuneiden ruokailuvälineiden puhdistamiseen. Se on siihen käyttöön tehokkain ohjelma, kun katsotaan yhdistettyä energian ja veden käyttöä, ja perusteella arvioidaan, täyttyvätkö EU:n ekosuunnitteluvaatimukset.
- Ruokailuvälineiden pesu kotikäyttöön tarkoitetulla astianpesukoneella kuluttaa yleensä vähemmän energiaa ja vettä kuin käsinpesu, kun astianpesukonetta käytetään valmistajan ohjeiden mukaisesti.
- Käytä lyhyissä ohjelmissa vain jauhamaista pesuainetta.
- Lyhyet ohjelmat eivät sisällä kuivausvaihetta.
- Kuivumista voi nopeuttaa avaamalla laitteen luukun raolleen, kun pesuohjelma on päättynyt.
- Saat pääsyn tuotteen tiedot sisältävään tietokantaan lukemalla energiakyltissä olevan QR-koodin.

 **HUOMAUTUS:** Eko-ohjelman energiankulutus saattaa vaihdella säädösten 1016/2010 ja 1059/2010 mukaisesti. Tämä taulukko on yhdenmukainen säädösten 2019/2022 ja 2017/2022 kanssa.

## 7 OHJAUSPANEELI

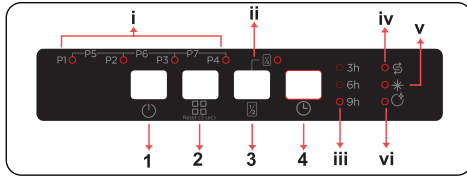

1. Virtapainike
  2. Ohjelmanvalintapainike
- i. Ohjelman led-valot
3. Puolitäyttöpainike
- ii. Puolitäyttövalo
4. Viivepainike
- iii. Viivevalot
- iv. Suolan merkkivalo
- v. Huuhtelukirkasteen merkkivalo
- vi. Ohjelman lopun merkkivalo

### 1. Virtapainike

Kytke kone päälle painamalla virtapainiketta. Kun kone on päällä, ohjelman loppumista osoittava merkkivalo (vi) syttyy.

### 2. Ohjelmanvalintapainike

Valitse sopiva ohjelma tiskeillesi ohjelmanvalintapainikkeesta. Valittua ohjelmaa vastaava ohjelman merkkivalo (i) syttyy, ja ohjelman loppumista osoittava merkkivalo (vi) sammuu. Ohjelma käynnistyy automaattisesti, kun ovi suljetaan.

### 3. Puolitäyttöpainike

Puolitäyttöpainikkeella voit lyhentää valitun ohjelman kestoa ja näin vähentää sähkön ja veden kulutustasi. Kun puolitäyttö on valittuna, puolitäytön merkkivalo (ii) syttyy.

### 4. Viivepainike

Voit viivyttää ohjelman käynnistystä 3, 6 tai 9 tunnilla viivepainiketta painamalla. Yksi painallus viivästyttää alkamisaikaa 3 tunnilla, kaksi painallusta 6 tunnilla ja kolme 9 tunnilla. Paina Viiveajastin -painiketta

muuttaaksesi tai peruuttaaksesi aloitusaika. Viivevalo (iii) palaa ja osoittaa viiveen keston (3, 6 tai 9 tuntia). Jos sammutat koneen viiveen aktivoinnin jälkeen, viiveaika peruuntuu.

**HUOMAA:** Jos et haluakaan aloittaa valittua ohjelmaa, ole hyvä katso ohjeet osioista "Ohjelman vaihtaminen" ja "Ohjelman peruuttaminen".

**HUOMAUTUS:** Kun laitteessa ei ole riittävästi pehmennyssuolaa, suolatason varoitusilmais (iv) syttyy sen merkiksi, että laitteen suola-astia on täytettävä.

**HUOMAUTUS:** Kun laitteessa ei ole riittävästi huuhtelukirkastetta, huuhtelukirkasteen varoitusilmais (v) syttyy sen merkiksi, että huuhtelukirkastelokero on täytettävä.

### Ohjelman vaihtaminen

Voit vaihtaa käynnistettyä ohjelmaa noudattamalla alla olevia ohjeita.

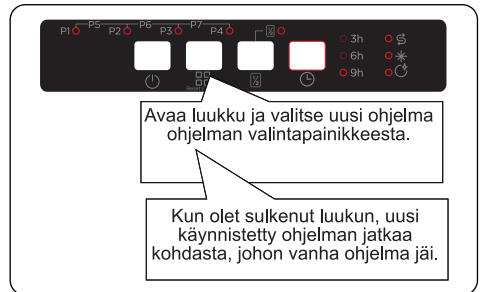

**HUOMAUTUS:** Jos ohjelma on kesken ja haluat keskeyttää sen, avaa ovea ensin vain hieman välttääksesi veden tulvimisen yli.

### Ohjelman peruuttaminen

Voit peruuttaa käynnistetyn ohjelman noudattamalla alla olevia ohjeita.

Kun laitteesi ovi avataan, viimeiseksi valittua ohjelmaa vastaava valo syttyy.

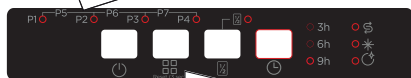

Pidä ohjelmanvalintapainiketta painettuna 3 sekunnin ajan. Ohjelman lopetuksen merkkivalo vilkkuu ja ohjelmavalo sammuu.

Vedenpoistaminen alkaa heti, kun laitteen ovi on suljettu, ja se kestää 30 sekuntia. Kun ohjelma peruutetaan, äänimerkki soi 5 kertaa ja ohjelman lopetuksen valomerkki syttyy.

## Koneen kytkeminen pois päältä

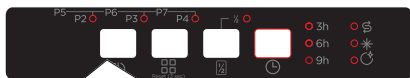

Ohjelman lopetuksen merkkivalo syttyy, kun ohjelma on valmis. Lisäksi äänimerkki soi 5 kertaa. Voit myös kytkeä laitteesi pois päältä virtapainikkeesta.

Irrota virtajohto pistorasiasta ja sulje vesihana.

**HUOMAUTUS:** Älä avaa luukkua ennen kuin ohjelma on päättynyt.

**HUOMAUTUS:** Jos koneen luukku avataan tai sähkönjakelu katkeaa ohjelman ollessa käynnissä, ohjelmaa jatketaan, kun luukku suljetaan tai sähkönsyöttö toimii taas.

**HUOMAUTUS:** Jos virta katkaistaan tai jos koneen luukku avataan kuivauksen aikana, ohjelma päättyy. Kone on nyt valmis uuden ohjelman valintaan.

**HUOMAA:** Summeri soi 5 kertaa 5 minuutin välein (0, 5, 10 ja 15 minuutin välein) yhteensä 4 eri kertaa ohjelman lopussa.

## Äänimerkin asetus

Voit muuttaa äänimerkin kuuluvuutta toimimalla seuraavasti:

1. Avaa luukku ja paina ohjelmapainiketta (2) ja puolitäyttöpainiketta (3) yhtä aikaa 3 sekunnin ajan.
2. Kun ääniasetus on tunnistettu, kuulet pitkän äänimerkin, ja kone näyttää edellisen asetustason väleillä S0 - S3.
3. Voit vähentää äänimerkin voimakkuutta ohjelmapainikkeesta (2). Voit lisätä äänimerkin voimakkuutta puolitäyttöpainikkeesta (3).
4. Äänen voimakkuutta on nyt muutettu, ja vastaava valo palaa alla esitetyn taulukon mukaisesti.

Äänenvoimakkuus	Valot			
	1/2	3 h	6 h	9 h
S0				X
S1			X	X
S2		X	X	X
S3	X	X	X	X

5. Tallenna valittu äänitaso sammuttamalla kone.

S0 tarkoittaa, että ääni on pois päältä. Tehdasasetus on S3.

## Virransäästötila

Virransäästötila otetaan päälle tai pois päältä seuraavasti:

1. Avaa luukku ja paina puolitäytpainiketta (3) ja viivepainiketta (4) yhtä aikaa 3 sekunnin ajan.
2. Kone näyttää 3 sekunnin kuluttua viimeisimmän asetuksen.
3. Kun virransäästötila on aktivoitu, valot P1, P2, 1/2 palavat. Tässä tilassa sisävalot sammuvat 4 minuutin kuluttua luukun avaamisesta, ja kone sammuu 15 minuutin käytön jälkeen energian säästämiseksi.
4. Kun virransäästötila on deaktivoitu, valot P1, P2 palavat. Jos virransäästötila ei ole käytössä, sisävalot palavat niin kauan kun luukku on auki, ja kone on aina päällä, ellei käyttäjä sammuta sitä.
5. Tallenna valittu asetus sammuttamalla kone.

Tehdasasetuksissa virransäästötila on aktiivinen.

## Infovalo 2.1 (vaihtelee malleittain)

Led-merkkivalo	Koneen tila
Punainen, palaa koko ajan	Koneessa on ohjelma käynnissä.
Punainen, vilkkuu	Ohjelma on peruutettu.
Punainen, vilkkuu tiheästi	Koneessa on vika. Lue kohta <b>Automaattiset virheilmoitukset ja ongelmien ratkaiseminen</b> .
Vihreä, palaa koko ajan	Ohjelma on päättynyt.

## 8 PUHDISTUS JA YLLÄPITO

Tiskikoneesi puhdistuksella on tärkeä merkitys sen elinkaarelle

Varmista, että vedenpehmennysasetukset (jos saatavilla) on tehty oikein, ja että käytät oikean määrän kalkkikertymiä torjuvaa pesuainetta. Täytä suolakammio uudelleen, kun suolan anturin valo syttyy. Astianpesukoneeseesi saattaa kertyä ajan saatossa kalkkia tai öljyä. Jos näin tapahtuu:

- Täytä pesuainekammio mutta älä aseta mitään tiskejä koneeseen. Valitse korkea lämpötila käyttävä ohjelma ja käytä astianpesukonettasi tyhjänä. Jos tämä ei puhdistu astianpesukonettasi tarpeeksi hyvin, käytä astianpesukoneisiin tarkoitettua puhdistusainetta.
- Voit pidentää astianpesukoneesi elinkaarta puhdistamalla se säännöllisesti kerran kuussa.
- Poista oven tiivisteistä mahdolliset kertymät ja vierasesineet pyyhkimällä ne säännöllisesti kostealla liinalla.

### 8.1 Suodattimet

Puhdista suodattimet ja suihkuvarret vähintään kerran viikossa. Jos karkea- ja hienosuodattimiin on jäänyt ruokajäämiä, irrota suodattimet ja puhdista ne hyvin juoksevilla vedellä.

- a)** Mikro-suodatin **b)** Karkeasuodatin  
**c)** Metallisuodatin

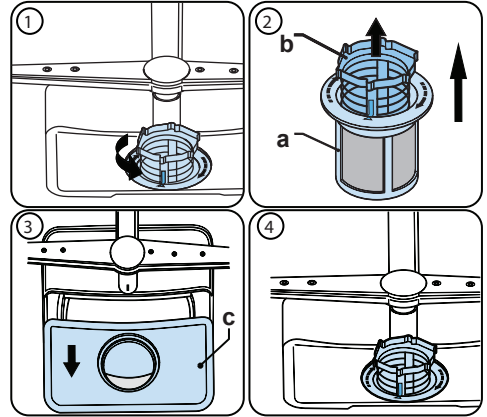

Irrota suodatinyhdistelmä puhdistamista varten kääntämällä sitä vastapäivään ja nostamalla sitä ylöspäin (1). Vedä karkeasuodatin ulos mikro-suodattimesta (2). Vedä sitten metallisuodatin (3) irti. Huuhtelee suodattimet runsaalla vedellä, kunnes niissä ei enää ole jäämiä. Koko suodatinyhdistelmä uudelleen. Sijoita suodatinyhdistelmä takaisin paikalleen ja kierrä sitä myötäpäivään (4).

- Älä koskaan käytä astianpesukonettasi ilman suodatinta.
- Väärin kiinnitetty suodattimet heikentävät pesutulosta.
- Jotta kone toimisi oikein, suodattimien oltava puhtaita.

## 8.2 Suihkuvarret

Varmista, että suihkutusrauat eivät ole tukossa, eikä suihkuvarsiin ole tarttunut ruuantähteitä tai vierasesineitä. Jos havaitset tukkeumia, irrota suihkuvarret ja puhdista ne juoksevan veden alla.

Poista ylempi suihkuvarsi kääntämällä sen kiinnitysmutteria myötäpäivään ja vetämällä sitä alaspäin. Kun asetat yläsuihkuvarren takaisin paikoilleen varmista, että mutteri on kunnolla kiristetty.

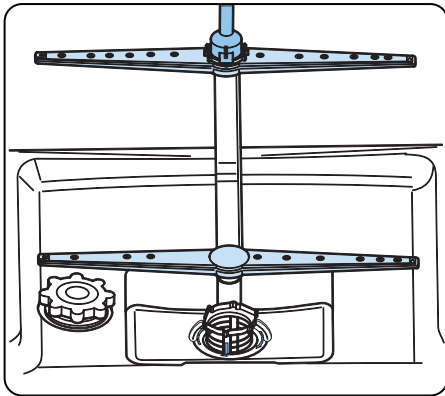

## 8.3 Poistopumppu

Suuret ruuantähteet tai suodattimista läpi päässeet vierasesineet saattavat tukkia li-kaveden poistopumpun. Silloin huuhteluvesi jää suodattimien yläpuolelle.

**!** Varoitus, viiltohaavojen vaara!

Poistopumppua puhdistaessasi varmista, että et vahingoitu lasinsirpaleisiin tai teräviin apuvälineisiin.

Tässä tapauksessa:

1. Irrota aina ensimmäiseksi laite sähköverkosta.
2. Poista korit.
3. Poista suodattimet.
4. Poista vesi, käytä imusientä mikäli tarpeellista.
5. Tarkista alue ja poista kaikki vierasesineet.
6. Asta suodattimet paikoilleen.
7. Aseta korit takaisin paikoilleen.



































## 9 VIANMÄÄRITYS

VIKA	MAHDOLLINEN SYY	VIANMÄÄRITYS
Ohjelma ei käynnisty.	Astianpesukoneen virtajohto on irti.	Liitä pistoke virtalähteeseen.
	Astianpesukone ei ole päällä.	Käynnistä astianpesukone päälle/pois-painikkeella.
	Sulake on palanut.	Tarkista sisäsulakkeet.
	Pesuhana on kiinni.	Avaa vesihana.
	Astianpesukoneen luukku on auki.	Sulje laitteen luukku.
	Veden tuloliitäntä ja laitteen suodattimet ovat tukossa.	Tarkista, ettei tuloliitännässä tai laitteen suodattimissa ole tukoksia.
Vesi ei poistu laitteesta.	Veden tyhjennysletku on tukossa tai vääntynyt.	Tarkista tyhjennysletku ja joko puhdista tai suorista se.
	Suodattimet ovat tukossa.	Puhdista suodattimet.
	Ohjelma ei ole vielä lopussa.	Odota, kunnes ohjelma on valmis.
Laitte pysähtyy pesun aikana.	Virtakatkos.	Tarkista verkkovirta.
	Veden tulovirhe.	Tarkista vesihana.
Pesun aikana kuuluu täriseviä ja iskeviä ääniä.	Suihkuvarsi osuu alakorin astioihin.	Siirrä tai poista suihkuvarsta estävät esineet.
Astioissa on ruuantähteitä.	Astiat on laitettu väärin, eikä vesi ylety niihin.	Älä täytä koreja liian täyteen.
	Astiat nojaavat toisiinsa.	Laita astiat, kuten astianpesukoneen täyttäminen -luvussa neuvotaan.
	Pesuainetta ei ole tarpeeksi.	Käytä ohjelmataulukossa kerrottua pesuainemäärää.
	Väärä pesuohjelma käytössä.	Valitse sopivin ohjelma ohjelmataulukon avulla.
	Suihkuvarret ovat ruuantähteiden tukkimia.	Puhdista suihkuvarsien aukot ohuella esineellä.
	Veden tyhjennyspumppu tai suodatin on tukossa, tai suodatin on ei ole kunnolla kiinni.	Tarkista, että tyhjennyspumppu ja suodattimet on kiinnitetty oikein.

VIKA	MAHDOLLINEN SYY	VIANMÄÄRITYS
Astioissa on vaaleita tahroja.	Pesuainetta ei ole tarpeeksi.	Käytä ohjelmataulukossa kerrottua pesuainemäärää.
	Huuhteluaineen annostelutaso tai veden pehennystaso on asetettu liian alhaiseksi.	Nosta huuhteluaineen ja/tai pehennyssuolan tasoa.
	Korkea veden kovuusaste.	Nosta veden pehennystasoa ja lisää suolaa.
	Suolalokeron korkki ei ole kunnolla kiinni.	Tarkista, että suolalokeron korkki on suljettu oikein.
Astiat eivät kuivu.	Kuivausasetusta ei ole valittu.	Valitse ohjelma, joka käyttää kuivausasetusta.
	Huuhteluaineen annostelutaso on liian alhainen.	Nosta huuhteluaineen annostelutasoa.
Astioissa on ruostetahroja.	Astioiden ruostumattoman teräksen laatu ei ole riittävä.	Käytä vain konepestäviä astioita.
	Pesuviedessä on suuri määrä suolaa.	Säädä veden kovuustasoa veden kovuustaulukon avulla.
	Suolalokeron korkki ei ole kunnolla kiinni.	Tarkista, että suolalokeron korkki on suljettu oikein.
	Koneeseen tippui liikaa suolaa sitä täytettäessä.	Vältä läikkymistä käyttämällä suolan täyttämiseen suppiloa.
	Verkkovirran maadoitus on huono.	Ota välittömästi yhteyttä pätevään sähköasentajaan.
Pesuaine pysyy lokerossa.	Pesuainetta lisättiin märkään lokeroon.	Varmista ennen käyttöä, että pesuainelokero on kuiva.



## AUTOMAATTISET VIKAILMOITUKSET JA TOIMINTA

VIRHEKOODI					MAHDOLLINEN VIKA	MITÄ TEHDÄ
P1	P2	1/2	3h	6h		
					Veden tulojärjestelmän virhe	Tarkista, että tulohana on auki ja vesi virtaa sitä pitkin. Irrota tuloletku hanasta ja puhdista letkun suodatin. Jos ongelma jatkuu, ota yhteyttä huoltoon.
					Painejärjestelmän virhe	Ota yhteys huoltoon.
					Vesi virtaa jatkuvasti	Sulje hana ja ota yhteys huoltoon.
					Veden poistaminen ei onnistu	Veden poistoletku ja suodatin voi olla tukossa. Peruuta ohjelma. Jos ongelma jatkuu, ota yhteyttä huoltoon. Ota yhteys huoltoon.
					Lämmitinvika	Ota yhteys huoltoon.
					Ylivuoto	Irrota laite virtalähteestä ja sulje hana. Ota yhteys huoltoon.
					Viallinen sähkökortti	Ota yhteys huoltoon.
					Ylikuumentuminen	Ota yhteys huoltoon.
					Viallinen lämmittimen anturi	Ota yhteys huoltoon.
					Korkeajännitevika	Ota yhteys huoltoon.
					Pienjännitevika	Ota yhteys huoltoon.

Vältä riskit antamalla vain valtuutetun huoltoedustan suorittaa laitteen asennus- ja huoltotoimenpiteet. Valmistaja ei ole vastuussa vaurioista, jotka aiheutuvat valtuuttamattoman henkilön suorittamista toimenpiteistä. Vain teknikon saavat tehdä korjaustoimenpiteitä laitteelle. Jos jokin osa on korvattava, huolehdi, että se korvataan alkuperäisillä varaosilla.

Vääränlaiset korjaukset tai muiden kuin alkuperäisten varaosien käyttäminen voi aiheuttaa huomattavia vaurioita ja käyttöriskiä.

Asiakaspalvelun yhteystiedot sijaitsevat tämän asiakirjan takapuolella.

Toiminnan kannalta merkityksellisiä alkuperäisiä varaosia voi saada Ecodesign-sopimuksen mukaisesti asiakaspalvelusta vähintään 10 vuoden ajan siitä päivästä, milloin kodinkone saapui Euroopan talousalueen markkinoille.





**FR**  
Cet appareil,  
ses accessoires  
et cordons  
se recyclent

REPRISE  
À LA LIVRAISON

OU

À DÉPOSER  
EN MAGASIN

OU

À DÉPOSER  
EN DÉCHÈTERIE

Points de collecte sur [www.quefairedemesdechets.fr](http://www.quefairedemesdechets.fr)  
Privilégiez la réparation ou le don de votre appareil !



**FR**  
**LE TRI**  
**+ FACILE**

NOTICE



Vestel Holland B.V.  
Germany Branch  
Office Parking 6,  
85748 Garching  
Germany

[www.vestel-germany.de](http://www.vestel-germany.de)



52433857 R60