

LAURUS

DA Indbygget ovn- og kogepladesæt/brugervejledning

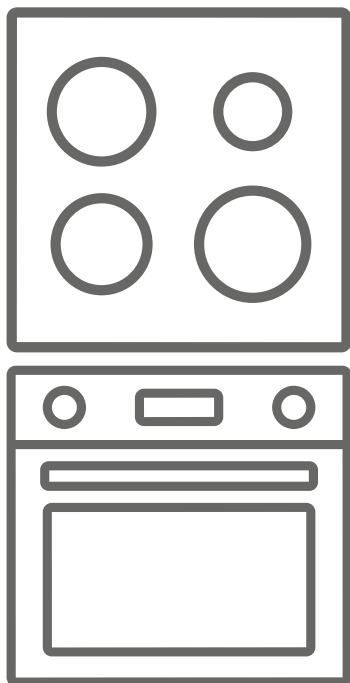

LEH5

Tak, fordi du valgte dette produkt.

Denne brugervejledning indeholder vigtige sikkerhedsoplysninger samt vejledning til betjening og vedligeholdelse af dit apparat.

Læs denne brugervejledning, inden du tager apparatet i brug. Gem denne bog til senere brug.

Ikon	Type	Betydning
	ADVARSEL	Alvorlig skade eller risiko for dødsfald
	RISIKO FOR ELEKTRISK STØD	Risiko for farlig elektrisk spænding
	BRAND	Advarsel; Brandfare/brændbare materialer
	FORSIGTIG	Risiko for skader på personer eller materialer
	VIGTIGT/BEMÆRK	Korrekt betjening af systemet

INDHOLD

1.SIKKERHEDSFORSKRIFTER	4
1.1 Generelle sikkerhedsforskrifter	4
1.2 Installations advarsler	6
1.3 Under brug	7
1.4 Under rengøring og vedligeholdelse.....	8
2.INSTALLATION OG FORBEREDELSE MED HENBLIK PÅ BRUG	10
2.1 Vejledning til installatøren.....	10
2.2 Installation af apparatet	10
2.3 Elektrisk tilslutning og sikkerhed.....	12
3.PRODUKTETS FUNKTIONER	14
4.SÅDAN ANVENDES PRODUKTET	15
4.1 Ovnens betjeningsknapper.....	15
4.2 Tilberedningstabel	15
5.RENGØRING OG VEDLIGEHOEDELSE	16
5.1 Rengøring	16
5.2 Vedligeholdelse	18
6.FEJLFINDING OG TRANSPORT.....	19
6.1 Fejlfinding	19
6.2 Transport	19



1. SIKKERHEDSFORSKRIFTER

- Læs alle anvisninger grundigt, inden du tager apparatet i brug. Gem dem til senere brug på et passende sted.
- Denne vejledning er udarbejdet for mere end én model. Derfor har dit apparat muligvis ikke alle de funktioner, der nævnes heri. Af denne årsag er det vigtigt at lægge særligt mærke til figurerne, mens du læser betjeningsvejledningen.

1.1 GENERELLE SIKKERHEDSFORSKRIFTER



- Apparatet kan bruges af børn på 8 år og derover samt personer med nedsatte fysiske, sensoriske eller mentale evner eller med manglende erfaring og viden, hvis disse holdes under opsyn eller er oplyst omkring brugen af apparatet på en sikker måde og forstår farerne, der kan opstå ved brug af apparatet. Børn må ikke lege med apparatet. Rengøring og brugsvedligeholdelse må ikke udføres af børn uden opsyn.

 **ADVARSEL:** Apparatet og dets synlige dele kan blive varme under brug. Pas på, at du ikke rører ved varmeelementerne. Børn under 8 år må ikke bruge produktet, medmindre de er under konstant opsyn.



  **ADVARSEL:** Det kan være farligt at tilberede mad uden opsyn, hvis det indeholder fedt eller olie, og kan forårsage brand. Du må **ALDRIG** prøve at slukke sådanne brande med vand. Sluk i stedet for apparatet og dæk flammen med et låg eller et brandtæppe.

 **FORSIGTIG:** Tilberedningen skal holdes under opsyn. Kort tilberedning af mad skal holdes under konstant opsyn

  **ADVARSEL:** Brandfare: Du må ikke opbevare genstande på kogeplader.

  **ADVARSEL:** Hvis overfladen på din keramiske kogeplade revner, skal du slukke for apparatet. Ellers kan du risikere at få elektrisk stød.

- Hvis du har en model med et låg til kogepladen, skal du fjerne alle madrester fra låget inden brug og lade kogepladen køle af, inden du lukker låget.
- Du må ikke betjene apparatet med en ekstern timer eller et separat fjernbetjeningsystem.
- Apparatet bliver varmt under brug. Pas på, at du ikke rører ved varmeelementerne inde i ovnen.
- Håndtagene kan blive varme, kort tid efter ovnen er taget i brug.
- Du må ikke bruge skrappe rengøringsmidler med slibemiddel eller skuresvampe til at rengøre ovnens overflader. De kan ridse overfladen, hvilket kan medføre at glasset i ovnlågen går i stykker, eller at overfladerne bliver ødelagt.
- Brug ikke damprensning til at rengøre apparatet.

  **ADVARSEL:** Sørg for, at apparatet er slukket, inden du skifter pæren. Ellers kan du risikere at få elektrisk stød.

 **FORSIGTIG:** De synlige dele kan blive varme, når du bruger ovnen eller griller i den. Hold små børn væk fra apparatet, mens det er i brug.

- Dit apparat er fremstillet i overensstemmelse med alle gældende lokale og internationale standarder og regulativer.
- Vedligeholdelse og reparationsarbejde må kun udføres af autoriserede fagpersoner. Installations- og reparationsarbejde kan være farligt, hvis det

udføres af andre end autoriserede fagpersoner. Du må ikke ændre produktspecifikationerne på nogen måde. Forkerte komfurbeskyttere kan være skyld i ulykker.

- Inden du tilslutter dit apparat, skal du kontrollere, at de lokale forhold (forbindelsen og trykket af naturgassen eller den elektriske spænding og frekvens) og apparatets specifikationer er kompatible. Apparatets specifikationer er angivet på mærkatet.

 **FORSIGTIG:** Dette apparat er kun designet til tilberedning af mad og er kun beregnet til almindeligt husholdningsbrug indenfor. Apparatet må ikke bruges til andre formål eller på andre måder som f.eks. til kommercielt brug eller til opvarmning af et rum.

- Du må ikke bruge ovnens håndtag til at løfte eller flytte apparatet.
- Vi har truffet alle tænkelige foranstaltninger af hensyn til din sikkerhed. Undgå at ridse glasset under rengøring, da det kan gå i stykker. Undgå at slå tilbehør ind i glasset.
- Sørg for, at strømkablet ikke sidder fast eller bliver ødelagt under installationen. Hvis strømkablet bliver ødelagt, skal det erstattes af producenten, dennes servicemontør eller andre lignende kvalificerede personer for at undgå fare.
- Lad ikke børn klatre op på ovnlågen eller sidde på den, mens den er åben.
- Hold børn og dyr væk fra apparatet.

1.2 INSTALLATIONS ADVARSLER

- Betjen ikke dette apparat, inden det er helt installeret.

- Apparatet skal installeres af en autoriseret fagperson. Producenten er ikke ansvarlig for skader, der opstår som følge af forkert placering og installation af andre end autoriserede fagpersoner.
- Når apparatet pakkes ud, skal du kontrollere, at det ikke er blevet beskadiget under transport. Hvis apparatet er defekt, må det ikke bruges, og du skal kontakte en autoriseret fagperson med det samme. Emballagen består af følgende materialer: nylon, flamingo osv., som kan være farlig for børn. Disse materialer bør indsamles og fjernes med det samme.
- Beskyt dit apparat mod omgivelserne. Apparatet må ikke udsættes for sol, regn, sne, støv eller usædvanlig fugtighed.
- Materialerne rundt om apparatet (f.eks. skabe) skal kunne tåle temperaturer på mindst 100° C.
- Apparatet må ikke installeres bag et cover. Ellers kan det overophede.

1.3 UNDER BRUG

- Der kan forekomme en svag lugt, første gang du bruger produktet. Dette er helt normalt og skyldes isolationsmaterialerne på varmeelementerne. Vi anbefaler, at du tømmer ovnen og kører den på den maksimale temperatur i 45 minutter, inden du skal bruge den for første gang. Sørg for, at området, hvor produktet er installeret, er godt ventileret.
- Pas på, når du åbner ovnlågen under og efter brug. Du kan brænde dig på den varme damp fra ovnen.
- Du må ikke placere brandfarlige eller brændbare materialer i eller i nærheden af apparatet, mens det er tændt.

- Brug altid ovnhandsker eller grydelapper til at fjerne og sætte ting ind i ovnen, mens den kører.
- Ovnen må under ingen omstændigheder fores med sølvpapir, da dette kan forårsage overophedning.
- Undgå at sætte service eller bageplader direkte på ovnens bund under tilberedning. Bunden bliver meget varm, og dette kan beskadige produktet.



Forlad ikke apparatet uden opsyn, mens du tilbereder olie i fast eller flydende form. De kan antændes under ekstreme varmekon forhold. Hæld aldrig vand på olieskabte flammer. Sluk i stedet apparatet, og dæk panden med et låg eller et brandtæppe.

- Placer altid dit kogegrej midt på kogezone, og drej håndtagene til en sikker position, hvor de ikke kan væltes eller gribes fat i.
- Apparatet slukkes, hvis det ikke bruges i en længere periode.
- Sørg for, at betjeningsknapperne altid står i positionen "0" (stop), når du ikke bruger apparatet.
- Pladerne hælder, når de trækkes ud. Pas på du ikke spilder eller taber varm mad, når du tager det ud af ovnen.
- Du må ikke stille noget på ovnlågen, mens den er åben. Det kan bringe ovnen ud af balance eller beskadige lågen.
- Hæng ikke viskestykker, karklude eller tøj på apparatet eller fra dets håndtag.

1.4 UNDER RENGØRING OG VEDLIGEHOLDELSE

- Sørg for, at dit apparat er slukket på stikkontakten, inden du rengør eller vedligeholder det.
- Du må ikke fjerne betjeningsknapperne for at rengøre betjeningspanelet.

- For at opretholde dit apparats ydeevne og sikkerhed anbefaler vi, at du altid bruger originale reservedele og tilkalder vores autoriserede fagpersonale, hvis du har brug for hjælp.

CE-overensstemmelseserklæring

CE Vi erklærer, at vores produkter opfylder de gældende europæiske direktiver, beslutninger og forordninger og de anførte standarder, der henvises til.

Dette apparat er udelukkende designet til madlavning. Enhver anden brug (som f.eks. opvarmning af et rum) er forkert og farligt.

 Betjeningsvejledningen gælder for flere modeller. Der kan være uoverensstemmelser mellem denne vejledning og din model.

Bortskaffelse af din gamle maskine



Dette symbol på produktet eller dets emballage indikerer, at produktet ikke må bortskaffes som almindeligt husholdningsaffald. Det bør i stedet afleveres på dertil indrettede genbrugspladser, som tager imod elektrisk og elektronisk udstyr.

Ved korrekt bortskaffelse af produktet er du med til at forhindre de negative miljø- og sundhedsmæssige påvirkninger, der ellers vil opstå i forbindelse med forkert bortskaffelse af produktet. Du kan få mere detaljerede oplysninger om genanvendelse af dette produkt ved at kontakte din kommune, lokale genbrugsplads eller forhandleren, hvor du købte produktet.

2. INSTALLATION OG FORBEREDELSE MED HENBLIK PÅ BRUG

⚠ ADVARSEL : Dette apparat skal installeres af en autoriseret fagperson eller kvalificeret tekniker i overensstemmelse med anvisningerne i denne vejledning samt gældende lokale bestemmelser.

- Forkert installation kan medføre skade på ting eller personer, som producenten ikke kan holdes ansvarlig for. Garantien erklæres ligeledes ugyldig.
- Inden installationen skal du kontrollere, at de lokale forhold (elektrisk spænding og frekvens) og justeringerne på apparatet er compatible. Apparatets justeringsforhold er angivet på mærkatet.
- Du skal altid følge den lokale lovgivning samt de lokale bekendtgørelser, direktiver og standarder (sikkerhedsbestemmelser, korrekt genanvendelse i overensstemmelse med regulativerne osv.).
- Hvis produktet indeholder aftagelige hylder (ovnrister), og brugervejledningen indeholder opskrifter som yoghurt, skal ovnrister fjernes og ovnen betjenes i den definerede tilberedningstilstand. Fjernelse af ovnrister: Oplysningerne er inkluderet i afsnittet RENGØRING OG VEDLIGEHOLDELSE.

2.1 VEJLEDNING TIL INSTALLATØREN

Generelle anvisninger

- Når du har fjernet emballagen fra apparatet og dets tilbehør, skal du kontrollere, at apparatet ikke er beskadiget. Hvis du tror, at apparatet er beskadiget, må du ikke bruge det. Kontakt en autoriseret fagperson eller kvalificeret tekniker med det samme.
- Sørg for, at der ikke er brandfarlige eller brændbare materialer i umiddelbar nærhed af apparatet som f.eks. gardiner, olie, tøj osv. som kan blive antændt.
- Bordpladen og møbler i nærheden af apparatet skal være fremstillet af materialer, som kan holde til temperaturer over 100° C.
- Hvis der installeres en emhætte

eller et skab over apparatet, skal sikkerhedsafstanden mellem kogepladen og skabet/emhætten være som vist herunder.

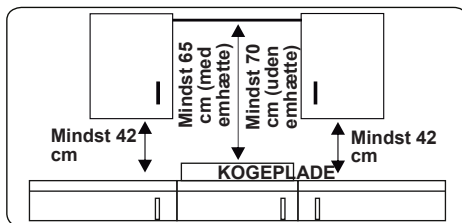

Apparatet må ikke installeres direkte over opvaskemaskiner, køleskabe, frydere, vaskemaskiner eller tørretumbler.

2.2 INSTALLATION AF APPARATET

Apparaterne leveres med et installationssæt og kan installeres på en bordplade, hvis den har de rigtige mål. Målene for installation af kogeplade og oven vises herunder.

Mål for installation af kogeplade

A1 (mm)	580	E1 (mm)	490
B1 (mm)	510	min. F1 (mm)	50
C1 (mm)	40	min. G1 (mm)	50
D1 (mm)	560		

Mål for installation af glaskeramisk kogeplade

A1 (mm)	590	E1 (mm)	490
B1 (mm)	520	min. F1 (mm)	50
C1 (mm)	41	min. G1 (mm)	50
D1 (mm)	560		

Mål for installation af oven

A2 (mm)	557	E2 (mm)	574
B2 (mm)	550	min. F2 (mm)	560-580
C2 (mm)	595	min. G2 /J2 (mm)	555/5
D2 (mm)	575	H2 (mm)	600
I2(mm)	25		

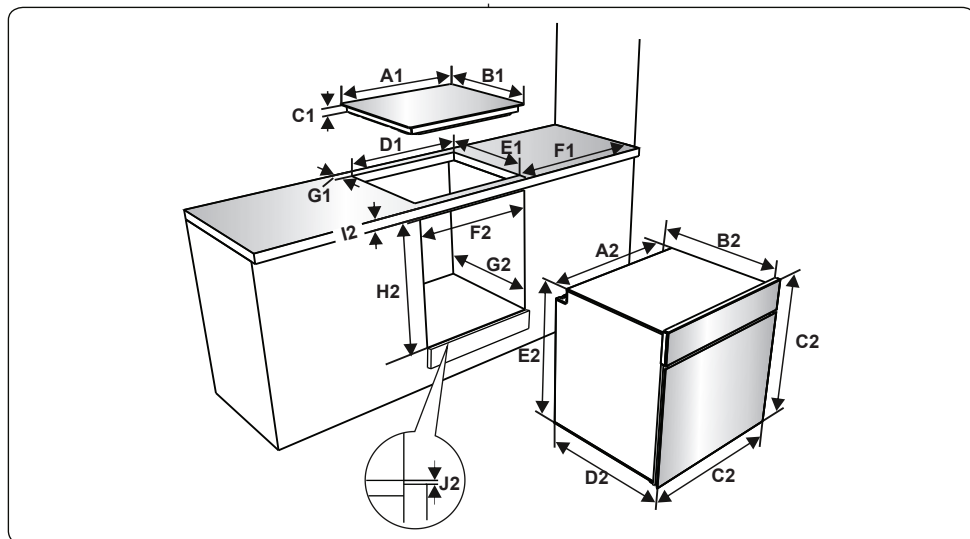

Installation af kogepladen

- Placer kogepladen i udskæringen. Markér kogepladens placering på bordpladen.

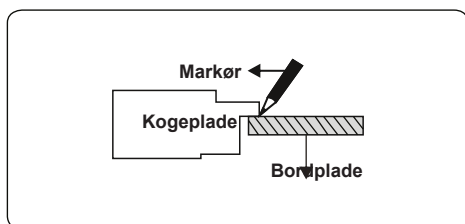

- Fjern kogepladen. Anbring pakningen på den linje, du har markeret. Sørg for, at pakningen ligger midt på linjen. Sørg for, at overgangene overlapper i hjørnerne, og at der ikke er mellemrum langs forsegls materialet.

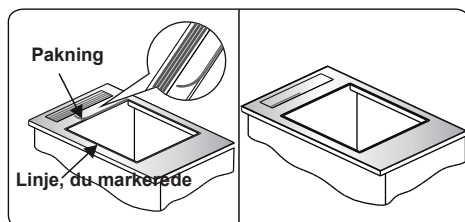

- Læg apparatet ned i åbningen og fastgør dets position ved hjælp af beslagene (A) og skruerne (B). Juster

beslagene afhængigt af tykkelsen af bordpladen, og stram skruerne jævnt. Klip forsigtigt overskydende forseglsmateriale (C) rundt om apparatet.

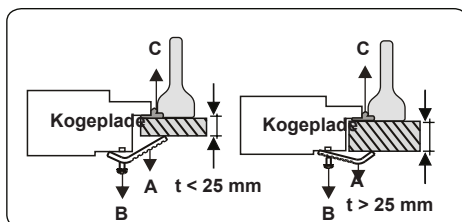
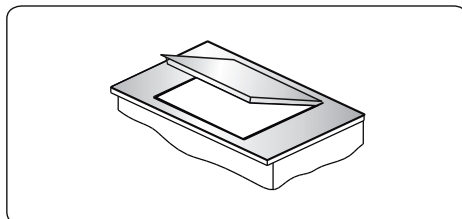

Installation af den keramiske kogeplade

- Brug den selvklæbende forsegelstape, der blev leveret sammen med apparatet, hele vejen rundt om den nederste kant på kogepladen. Du må ikke strække tapen.

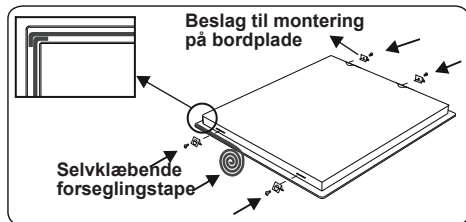

- Skru de 4 beslag til montering på bordpladen i siderne på produktet.
- Læg apparatet ned i åbningen.

Installation af ovnen

- Når du har forbundet de elektriske tilslutninger, skal du sætte ovnen ind i skabet ved at skubbe den fremad. Åbn ovenlågen, og sæt 2 skruer i hullerne i ovenrammen. Sørg for, at produktets ramme rører ved skabets træramme, og spænd skrueerne.

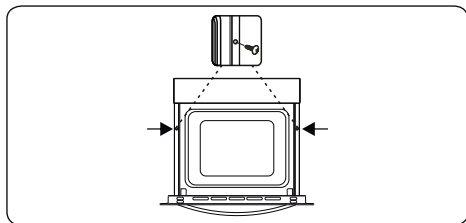

Hvis ovnen installeres under en kogeplade:

- Bordpladens tykkelse samt afstanden mellem kogepladen og ovnen skal være som vist i figurerne af hensyn til luftcirkulation.

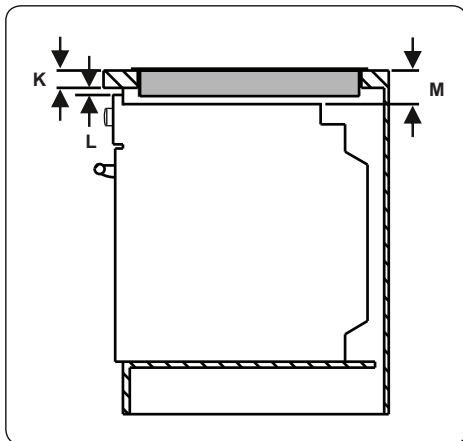

min. K (mm)	25	min. M (mm)	49
min. L (mm)	5		

2.3 ELEKTRISK TILSLUTNING OG SIKKERHED

⚠ ADVARSEL: Dette apparats tilslutning til el bør udføres af en autoriseret fagperson eller kvalificeret elektriker i overensstemmelse med anvisningerne i denne vejledning samt gældende lokale bestemmelser.

⚠ ADVARSEL: APPARATET SKAL HAVE JORDFORBINDELSE.

- Inden du slutter apparatet til netstrømmen, skal du kontrollere, at den nominelle spænding for apparatet (præget i apparatets ID-plade) svarer til forsyningsspændingen, og at apparatets nominelle belastning (også angivet på ID-pladen) passer til elnettet.
- Sørg for, at du kun bruger isolerede kabler under installationen. En forkert forbindelse kan skade apparatet. Hvis strømkablet er beskadiget og skal udskiftes, skal dette gøres af en kvalificeret fagperson.
- Brug ikke adapterer, stikdåser og/eller forlængerledninger.
- Strømkablet skal holdes væk fra apparatets varme dele og må ikke bøjes eller klemmes. Hvis ikke dette overholdes, kan kablet blive beskadiget, og apparatet kan kortslutte.
- Hvis apparatet ikke er forbundet til elnettet via et stik, skal der bruges en flerpolet afbryder (med mindst 3 mm

mellem hver kontakt) for at leve op til sikkerhedsbestemmelserne.

- Apparatet er designet til en forsyningsspænding på 220-240 V~ og 380-415 V 3N~. Hvis din forsyning er anderledes, skal du kontakte en autoriseret fagperson eller kvalificeret elektriker.
- Strømkablet (H05VV-F) skal være lang nok til at blive forbundet med apparatet, selv hvis apparatet stilles foran skabet.
- Sørg for, at alle forbindelser er tilstrækkeligt strammet til.
- Sæt strømkablet i kabelklemmen, og luk dækslet.
- Forbindelsesstykket til klemkassen er placeret på klemkassen.

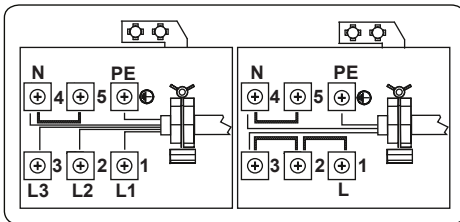

- Det gule og grønne jordkabel skal installeres som vist på billedet. Dette gøres ved hjælp af skruen og underlagsskiven, der findes i dokumentposen. Følg denne procedure under installation af ovnen.

a	Møtrik	c	Underlagsskive
b	Jordkabel	d	Skrue

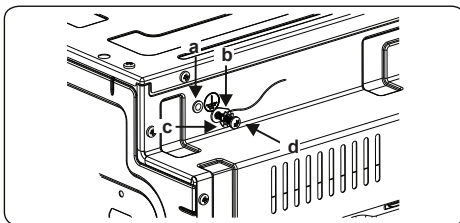

3. PRODUKTETS FUNKTIONER

 **Vigtigt:** De forskellige produktspecifikationer kan variere. Dit apparat kan se anderledes ud, end de apparater der vises i figurene herunder.

Liste over komponenter

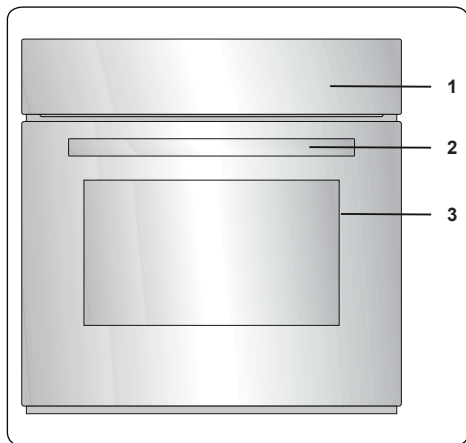

1. Betjeningspanel
2. Håndtag til ovnlågen
3. Ovnlåge

Betjeningspanel

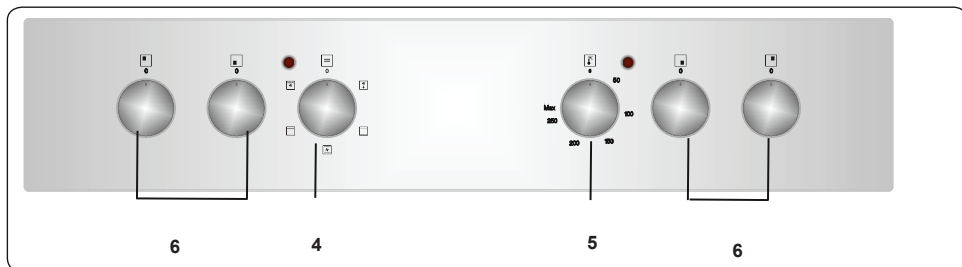

4. Betjeningsknap til ovnens funktioner
5. Ovnens termostatknop
6. Kogepladens betjeningsknap

4. SÅDAN ANVENDES PRODUKTET

4.1 OVENS BETJENINGSKNAPPER

Betjeningsknap til ovnens funktioner

Drej knappen om på det symbol, der svarer til din ønskede tilberedningsfunktion. Se "Ovnfunktioner" for flere oplysninger om de forskellige funktioner.

Ovnens termostatknap

Når du har valgt en tilberedningsfunktion, skal du indstille den ønskede temperatur ved at dreje på denne knap. Ovnens termostatlys tændes, når termostaten er i brug til opvarmning af ovnen eller vedligeholdelse af temperaturen. Ovnfunktioner

* Din ovns funktioner kan være anderledes på grund af dit produkts model.



Funktionen optø:
Ovnens advarselslys tændes og blæseren går i gang. For at bruge funktionen optø skal du placere din frosne mad på en

plade på den tredje ribbe fra bunden. Det anbefales at bruge en bageplade, når du optøer mad i ovnen, så bagepladen kan opfange vandet fra den smeltede is. Denne funktion tilbereder eller bager ikke din mad. Den hjælper kun med at optø det.

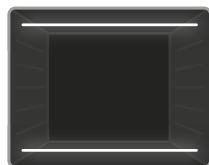

Statisk tilberedningsfunktion:
Ovnens termostat og advarselslys tændes, og de øverste og nederste varmeelementer går i gang. Den statiske

tilberedningsfunktion udgiver varme, hvilket sikrer en jævn tilberedning af maden. Det er perfekt til småkager, kager, bagte pastaretter, lasagne og pizza. Det anbefales at forvarme ovnen i 10 minutter. Ved brug af denne funktion er det bedst at bruge én bageplade ad gangen.

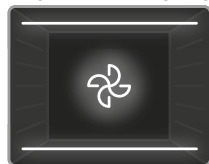

Blæserfunktion:
Ovnens termostat og advarselslys tændes, og de øverste og nederste varmeelementer samt blæseren går i gang.

Denne funktion er god til småkager. Tilberedningen foregår ved hjælp af de

nederste og øverste varmeelementer i ovnen samt blæseren. Dette sikrer god luftcirkulation i ovnen og giver maden en let-grillet effekt. Det anbefales at du forvarmer ovnen i cirka 10 minutter.

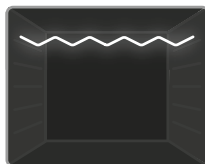

Grill-funktionen:

Ovnens termostat og advarselslys tændes, og grillens varmeelement går i gang. Denne funktion bruges til at grille og

toast mad på de øverste ribber i ovnen. Pensl risten med lidt olie for at undgå, at maden hænger fast, og placer maden midt på risten. Placer altid en bakke under maden for at opfange evt. dryp af olie eller fedt. Det anbefales at du forvarmer ovnen i cirka 10 minutter.



Advarsel: Når du griller, skal lågen holdes lukket og ovntemperaturen skal indstilles til 190° C.

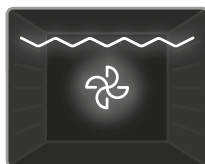

Grill- og blæserfunktion:

Ovnens termostat og advarselslys tændes, og grillens varmeelement samt blæseren går i gang. Denne funktion er

perfekt til at grille tykkere madvarer. Brug de øverste ribber i ovnen. Pensl risten med lidt olie for at undgå, at maden hænger fast, og placer maden midt på risten. Placer altid en bakke under maden for at opfange evt. dryp af olie eller fedt.



Advarsel: Når du griller, skal lågen holdes lukket og ovntemperaturen skal indstilles til 190° C.

4.2 TILBEREDNINGSTABEL

Funktion	Retter			
Statisk	Butterdej	1 - 2	170-190	35-45
	Kage	1 - 2	170-190	30-40
	Småkage	1 - 2	170-190	30-40
	Gryderet	2	175-200	40-50
	Kylling	1 - 2	200	45-60

Ventilator	Butterdej	1 - 2	170-190	25-35
	Kage	1 - 2 - 3	150-170	25-35
	Småkage	1 - 2 - 3	150-170	25-35
	Gryderet	2	175-200	40-50
	Kylling	1 - 2	200	45-60
Grillning	Grillede frikadeller	4	200	10-15
	Kylling	*	190	50-60
	Kotelet	3 - 4	200	15-25
	Engelsk bøf	4	200	15-25

*Tilbered med stegt kyllingespyd, hvis det er tilgængeligt.

Bagepladen

Bagepladen er bedst til at bage småkager. Skub bagepladen helt ind på ribben, så den er placeret korrekt.

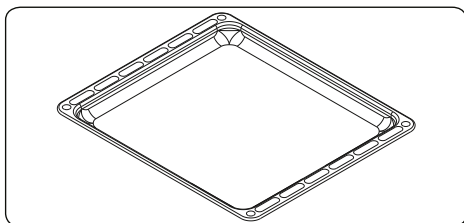

Ovnristen

Ovnristen egner sig bedst til at grille samt tilberedning af mad i ovnvenlige beholdere.

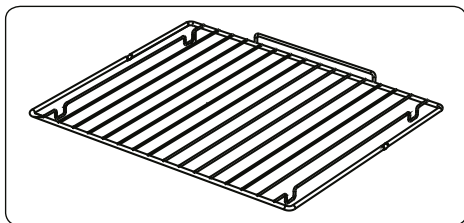

ADVARSEL
Sæt risten korrekt ind i den ønskede ribbe i ovnen, og skub den helt ind.

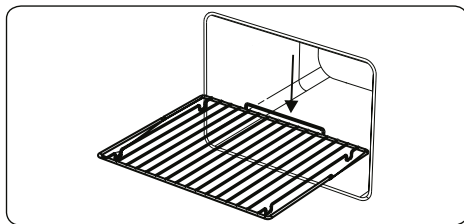

5. RENGØRING OG VEDLIGEHOLDELSE

5.1 RENGØRING

ADVARSEL: Sluk apparatet, og lad det afkøle inden du rengør det.

Generelle anvisninger

- Kontrollér at rengøringsartiklerne er passende og anbefales af producenten, inden du bruger dem på dit produkt.
- Brug rengøringscremer eller -væsker, som ikke indeholder slibemiddel. Brug ikke kaustiske (ætsende) cremer, skræppe rengøringspulvere, ståluld eller hårde redskaber, da de kan ødelægge komfurets overflader.
- Brug ikke rengøringsmidler, der indeholder slibemiddel, da det kan ridse glasset, emaljen og/eller malede dele på dit apparat.
- Hvis der kommer væske på apparatet i forbindelse med madlavning, bør det tørres op med det samme for at undgå skader på delene.
- Brug ikke damprengøring til at rengøre nogen dele af apparatet.

Rengøring af ovnens inderside

- Indersiden af emaljerede ovne rengøres bedst, mens ovnen er varm.
- Hver gang ovnen har været brugt, skal du tørre den af med en blød klud, der er vredet op med lidt sæbevand. Tør herefter ovnen af med en våd klud, og tør til sidst efter med en tør klud.
- Lejlighedsvist kan det være nødvendigt at anvende et flydende rengøringsmiddel for at rengøre ovnen helt.

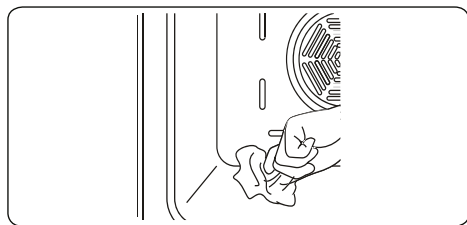

Rengøring af keramisk glas

Keramisk glas kan holde til tunge potter og pander, men bliver ødelagt, hvis det rammes af skarpe genstande.

⚠ ADVARSEL: Keramiske kogeplader – Hvis overfladen på din keramiske kogeplade revner, skal du slukke for apparatet og tilkalde service. Ellers kan du risikere at få elektrisk stød.

- Brug et cremerensemiddel eller et flydende rensmiddel til at rengøre det keramiske glas. Skyl herefter glasset af, og tør det grundigt efter med en tør klud.
-  Brug aldrig rengøringsmidler til stål, da det kan beskadige glasset.
- Hvis du anvender genstande med et lavt smeltepunkt på apparatet, kan det beskadige den glaskeramiske kogeplade. Hvis der falder plastik, stanniol, sukker eller sukkerholdige madvarer ned på den varme glaskeramiske kogeplade, skal du skrabe det af den varme overflade så hurtigt og sikkert som muligt. Disse materialer kan beskadige den glaskeramiske kogeplade, hvis de smelter på den. Når du tilbereder meget sukkerholdigt mad som f.eks. syltetøj, skal du anvende et passende beskyttelsesmiddel, inden du går i gang med madlavningen, hvis det kan lade sig gøre.
- Støv på overfladen skal tørres af med en våd klud.
- Farveændringer af det keramiske glas har ikke betydning for strukturen eller holdbarheden, og skyldes ikke ændringer i materialet.

Der er flere årsager til, at der opstår farveændringer af det keramiske glas.

1. Madrester er ikke blevet tørret af

overfladen.

2. Brug af forkerte potter og pander på komfuret ætser overfladen.

3. Brug af forkerte rengøringsmidler.

Rengøring af glasdele

- Rengør glasdelene på din ovn regelmæssigt.
- Brug glasrens til at rengøre indersiden og ydersiden af glasdelene. Skyl dem af, og tør dem herefter grundigt efter med en tør klud.

Rengøring af emaljerede dele

- Rengør de emaljerede dele på din ovn regelmæssigt.
- Tør de emaljerede dele af med en blød klud, som er vredet op med lidt sæbevand. Tør dem herefter af med en våd klud, og tør til sidst efter med en tør klud.



Du må ikke rengøre de emaljerede dele, mens de stadig er varme efter madlavning.



Lad ikke pletter fra eddike, kaffe, mælk, salt, vand, citron eller tomatjuice sidde på emaljen i længere tid.

Rengøring af dele i rustfrit stål (hvis relevant)

- Rengør regelmæssigt de delene på ovnen, som er i rustfrit stål.
- Tør delene i rustfrit stål af med en blød klud, som er vredet op med vand. Tør dem herefter grundigt efter med en tør klud.



Du må ikke rengøre delene i rustfrit stål, mens de stadig er varme efter madlavning.



Lad ikke pletter fra eddike, kaffe, mælk, salt, vand, citron eller tomatjuice sidde på det rustfrit stål i længere tid.

Rengøring af malede overflader (hvis relevant)

- Pletter med tomat, tomatpuré, ketchup, citron, olie, mælk, sukkerholdige fødevarer, sukkerholdige drikkevarer og kaffe skal omgående fjernes med en klud, der er dyppet i varmt vand. Hvis disse pletter ikke fjernes med det samme og tørrer ind på overfladerne, må du IKKE fjerne dem senere ved hjælp af hårde genstande (som f.eks. spidse genstande, ståluld og skuresvampe) eller rengøringsmidler,

der indeholde høje mængder alkohol, pletfjernere, affedtningsmidler eller slibemidler. Brug af disse kan medføre ætning på de pulvermalede overflade og danne pletter. Producenten er ikke ansvarlig for skader, der opstår ved brug af upassende rengøringsmidler eller -metoder.

Fjernelse af ovnlågens inderste glas

Du skal fjerne glasset i ovnlågen, inden du rengør det, som vist nedenfor.

1. Skub glasset mod **B**, og løsn det fra placeringsbeslaget (**x**). Træk glasset ud i retning af **A**.

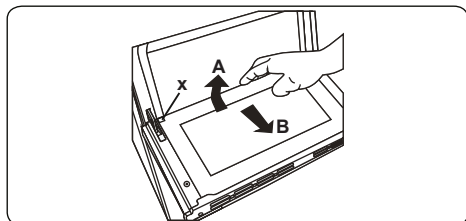

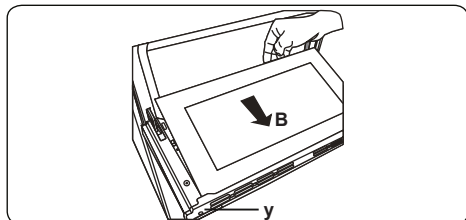

Sådan sættes det inderste glas på plads:

2. Skub glasset hen mod og under placeringsbeslaget (**y**) i retning mod **B**.

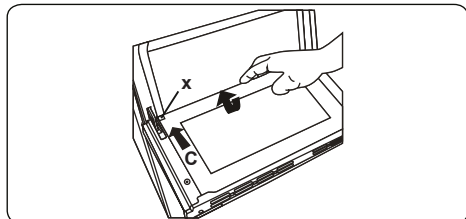

3. Sæt glasset ind under placeringsbeslaget (**x**) i retning mod **C**.



 Hvis ovnlågen har tredobbelt glas, kan det tredje lag glas fjernes på samme måde som det andet lag glas.

Fjernelse af ovnribberne

For at fjerne ovnribberne skal du trække i dem som vist i figuren. Når du har løsnet dem fra klemmerne (**a**), skal du løfte dem op.

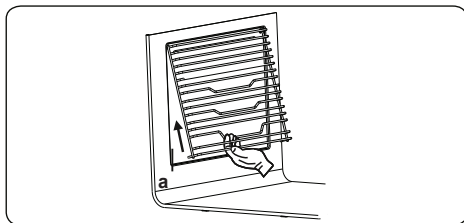

5.2 VEDLIGEHOLDELSE

 **ADVARSEL:** Vedligeholdelse af dette apparat bør kun udføres af en autoriseret fagperson eller tekniker.

Udskiftning af ovnpæren

 **ADVARSEL:** Sluk dit apparat, og lad det afkøle inden du rengør det.

- Fjern glasset over pæren og fjern herefter pæren.
- Skru den nye pære i som erstatning for den fjernede pære. Pæren skal være 230 V, 15-25 Watt, Type E14 og kunne holde til varmegrader på op til 300 °C.
- Din ovn er klar til brug, når du har sat glasset tilbage over pæren.
- Produktet indeholder en lyskilde i energieffektivitetsklasse G.
- Lyskilde kan ikke udskiftes af slutbruger. Eftersalgsservice er nødvendig.
- Den medfølgende lyskilde er ikke beregnet til brug i andre applikationer.

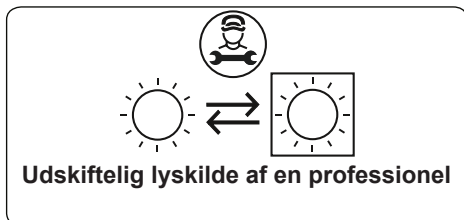

Udskiftelig lyskilde af en professionel

 Pæren er designet specifikt til brug i husholdningsapparater. Den er ikke egnet til oplysning af rum.

6. FEJLFINDING OG TRANSPORT

6.1 FEJLFINDING



Hvis du stadig har et problem med dit apparat efter at have kontrolleret alle disse grundlæggende fejlfindingstrin, skal du kontakte en autoriseret fagperson eller kvalificeret tekniker.

Problem	Mulig årsag	Løsning
Ovnen vil ikke tændes.	Strømmen er slået fra.	Kontrollér om strømmen er tilsluttet. Kontrollér også om andre køkkenredskaber virker.
Ingen varme eller ovnen varmer ikke op.	Ovnens temperaturbetjening er indstillet forkert. Ovnlågen har stået åben.	Sørg for, at betjeningsknappen til ovntemperatur er indstillet korrekt.
Ovnen tilbereder maden ujævnt.	Ovnristerne sidder forkert.	Kontrollér, at du bruger de anbefalede temperaturer og positioner til risterne. Lad være med at åbne ovnlågen ofte, medmindre du tilbereder madvarer, der skal vendes ofte. Hvis du åbner lågen hele tiden, vil temperaturen i ovnrummet falde, hvilket kan påvirke det endelige resultat af din mad.
Lyset i ovnen (hvis relevant) tændes ikke.	Pæren virker ikke. Den elektriske tilslutning er deaktiveret eller slukket.	Udskift pæren efter anvisningerne. Sørg for, at der er tændt for strømmen på stikkontakten.
Ovnbleseren (hvis relevant) larmer.	Ovnristerne vibrerer.	Kontrollér, at ovnen står i vater. Kontrollér at risterne og bagepladerne ikke vibrerer eller rører ved ovnens bagpanel.

6.2 TRANSPORT

Hvis du skal transportere produktet, skal du anvende den originale emballage og fragte det i den originale indpakning. Følg transportmærkerne på emballagen. Tape alle enkelte dele på produktet fast for at undgå, at de medfører skade på produktet under transport.

Hvis du ikke har den originale emballage, kan du bruge en flyttekasse. Denne foreses så apparatet, og særligt dets ydre overflader, er godt beskyttet mod eksterne påvirkninger.

10747025_DA

