

LAURUS

DA Kogeplade/Brugervejledning

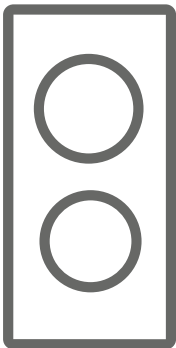

LCA30

Tak, fordi du valgte dette produkt.

Denne brugervejledning indeholder vigtige sikkerhedsoplysninger samt vejledning til betjening og vedligeholdelse af dit apparat.

Læs denne brugervejledning, inden du tager apparatet i brug. Gem denne bog til senere brug.

Ikon	Type	Betydning
	ADVARSEL	Alvorlig skade eller risiko for dødsfald
	RISIKO FOR ELEKTRISK STØD	Risiko for farlig elektrisk spænding
	BRAND	Advarsel; Brandfare/brændbare materialer
	FORSIGTIG	Risiko for skader på personer eller materialer
	VIGTIGT/BEMÆRK	Korrekt betjening af systemet

INDHOLD

1. SIKKERHEDSFORSKRIFTER	4
1.1 Generelle sikkerhedsforskrifter	4
1.2 Installations advarsler	6
1.3 Under brug	7
1.4 Under rengøring og vedligeholdelse	7
2. INSTALLATION OG FORBEREDELSE MED HENBLIK PÅ BRUG	9
2.1 Vejledning til installatøren	9
2.2 Installation af kogepladen	9
2.3 Elektrisk tilslutning og sikkerhed	11
3. PRODUKTETS FUNKTIONER	12
4. SÅDAN ANVENDES PRODUKTET	13
4.1 Kogepladens betjeningsknapper	13
5. RENGØRING OG VEDLIGEHOLDELSE	17
5.1 Rengøring	17
6. FEJLFINDING OG TRANSPORT	19
6.1 Fejlfinding	19
6.2 Transport	19



1. SIKKERHEDSFORSKRIFTER

- Læs alle anvisninger grundigt, inden du tager apparatet i brug. Gem dem til senere brug på et passende sted.
- Denne vejledning er udarbejdet for mere end én model. Derfor har dit apparat muligvis ikke alle de funktioner, der nævnes heri. Af denne årsag er det vigtigt at lægge særligt mærke til figurerne, mens du læser betjeningsvejledningen.



1.1 GENERELLE SIKKERHEDSFORSKRIFTER



- Apparatet kan bruges af børn på 8 år og derover samt personer med nedsatte fysiske, sensoriske eller mentale evner eller med manglende erfaring og viden, hvis disse holdes under opsyn eller er oplyst omkring brugen af apparatet på en sikker måde og forstår farerne, der kan opstå ved brug af apparatet. Børn må ikke lege med apparatet. Rengøring og brugsvedligeholdelse må ikke udføres af børn uden opsyn.

 **ADVARSEL:** Apparatet og dets synlige dele kan blive varme under brug. Pas på, at du ikke rører ved varmeelementerne. Børn under 8 år må ikke bruge produktet, medmindre de er under konstant opsyn.

  **ADVARSEL:** Det kan være farligt at tilberede mad uden opsyn, hvis det indeholder fedt eller olie, og kan forårsage brand. Du må ALDRIG prøve at slukke sådanne brande med vand. Sluk i stedet for apparatet og dæk flammen med et låg eller et brandtæppe.

 **FORSIGTIG:** Tilberedningen skal holdes under opsyn. Kort tilberedning af mad skal holdes under konstant opsyn

  **ADVARSEL:** Brandfare: Du må ikke opbevare genstande på kogeplader.

  **ADVARSEL:** Hvis overfladen på din keramiske kogeplade revner, skal du slukke for apparatet. Ellers kan du risikere at få elektrisk stød.

- Hvis du har en model med et låg til kogepladen, skal du fjerne alle madrester fra låget inden brug og lade kogepladen køle af, inden du lukker låget.
- Du må ikke betjene apparatet via en ekstern timer eller et separat fjernbetjeningsystem.
- Du må ikke bruge skrappe rengøringsmidler med slibemiddel eller skuresvampe til at rengøre ovns overflader. De kan ridse overfladerne, hvilket kan medføre at glasset i ovnlågen går i stykker, eller at overfladerne bliver ødelagt.
- Brug ikke damprensning til at rengøre apparatet.
- Dit apparat er fremstillet i overensstemmelse med alle gældende lokale og internationale standarder og regulativer.
- Vedligeholdelse og reparationsarbejde må kun udføres af autoriserede fagpersoner. Installations- og reparationsarbejde kan være farligt, hvis det udføres af andre end autoriserede fagpersoner. Du må ikke ændre produktspecifikationerne på nogen måde. Forkerte komfurbeskyttere kan være skyld i ulykker.
- Inden du tilslutter dit apparat, skal du kontrollere, at de lokale forhold (forbindelsen og trykket af naturgassen eller den elektriske spænding og frekvens) og apparatets specifikationer er kompatible. Apparatets specifikationer er angivet på mærkatet.

⚠️ FORSIGTIG: Dette apparat er kun designet til tilberedning af mad og er kun beregnet til almindeligt husholdningsbrug indenfor. Apparatet må ikke bruges til andre formål eller på andre måder som f.eks. til kommercielt brug eller til opvarmning af et rum.

- Vi har truffet alle tænkelige foranstaltninger af hensyn til din sikkerhed. Da glasset kan gå i stykker, skal du undgå at ridse det under rengøring. Undgå at slå tilbehør ind i glasset.
- Sørg for, at strømkablet ikke sidder fast eller bliver ødelagt under installationen. Hvis strømkablet bliver ødelagt, skal det erstattes af producenten, dennes servicemontør eller andre lignende kvalificerede personer for at undgå fare.
- Hold børn og dyr væk fra apparatet.

1.2 INSTALLATIONS ADVARSLER

- Betjen ikke dette apparat, inden det er helt installeret.
- Apparatet skal installeres af en autoriseret fagperson. Producenten er ikke ansvarlig for skader, der opstår som følge af forkert placering og installation af andre end autoriserede fagpersoner.
- Når apparatet pakkes ud, skal du kontrollere, at det ikke er blevet beskadiget under transport. Hvis apparatet er defekt, må det ikke bruges, og du skal kontakte en autoriseret fagperson med det samme. Emballagen består af følgende materialer: nylon, flamingo osv., som kan være farlig for børn. Disse materialer bør indsamles og fjernes med det samme.
- Beskyt dit apparat mod omgivelserne. Apparatet må ikke udsættes for sol, regn, sne, støv eller usædvanlig fugtighed.

- Materialerne rundt om apparatet (f.eks. skabe) skal kunne tåle temperaturer på mindst 100° C.
- Temperaturen under bunden på kogepladen kan stige under brug. Du skal derfor installere beskyttelse under produktet.

1.3 UNDER BRUG

- Du må ikke placere brandfarlige eller brændbare materialer i eller i nærheden af apparatet, når det er tændt.



Forlad ikke apparatet uden opsyn, når du tilbereder olie i fast eller flydende form. De kan antændes under ekstreme varmekon forhold. Hæld aldrig vand på olieskabte flammer. Sluk i stedet apparatet, og dæk panden med et låg eller et brandtæppe.

- Placer altid dit kogegrej midt på kogezone n, og drej håndtagene til en sikker position, hvor de ikke kan væltes eller gribes fat i.
- Apparatet slukkes, hvis det ikke bruges i en længere periode.
- Sørg for, at betjeningsknapperne altid står i positionen "0" (stop), når du ikke bruger apparatet.

1.4 UNDER RENGØRING OG VEDLIGEHOLDELSE

- Sørg for, at dit apparat er slukket på stikkontakten, inden du rengør det eller udfører vedligeholdelsesarbejde.
- Du må ikke fjerne betjeningsknapperne for at rengøre betjeningspanelet.
- For at opretholde dit apparats ydeevne og sikkerhed anbefaler vi, at du altid bruger originale reservedele og tilkalder vores autoriserede fagpersonale efter behov.

CE-overensstemmelseserklæring

 Vi erklærer, at vores produkter opfylder de gældende europæiske direktiver, beslutninger og forordninger og de anførte standarder, der henvises til.

Dette apparat er udelukkende designet til madlavning. Enhver anden brug (som f.eks. opvarmning af et rum) er forkert og farligt.

 Betjeningsvejledningen gælder for flere modeller. Der kan være uoverensstemmelser mellem denne vejledning og din model.

Bortskaffelse af din gamle maskine



Dette symbol på produktet eller dets emballage indikerer, at produktet ikke må bortskaffes som almindeligt husholdningsaffald. Det bør i stedet afleveres på dertil indrettede genbrugspladser, som tager imod elektrisk og elektronisk udstyr.

Ved korrekt bortskaffelse af produktet er du med til at forhindre de negative miljø- og sundhedsmæssige påvirkninger, der ellers vil opstå i forbindelse med forkert bortskaffelse af produktet. Du kan få mere detaljerede oplysninger om genanvendelse af dette produkt ved at kontakte din kommune, lokale genbrugsplads eller forhandleren, hvor du købte produktet.

2. INSTALLATION OG FORBEREDELSE MED HENBLIK PÅ BRUG

⚠ ADVARSEL: Dette apparat skal installeres af en autoriseret fagperson eller kvalificeret tekniker i overensstemmelse med anvisningerne i denne vejledning samt gældende lokale bestemmelser.

- Forkert installation kan medføre skade på ting eller personer, som producenten ikke kan holdes ansvarlig for. Garantien erklæres ligeledes ugyldig.
- Inden installationen skal du kontrollere, at de lokale forhold (elektrisk spænding og frekvens og/eller forbindelsen og trykket af naturgassen) og justeringerne på apparatet er kompatible. Apparats justeringsforhold er angivet på mærkatet.
- Du skal altid følge den lokale lovgivning samt de lokale bekendtgørelser, direktiver og standarder (sikkerhedsbestemmelser, korrekt genanvendelse i overensstemmelse med regulativerne osv.).

2.1 VEJLEDNING TIL INSTALLATØREN

Generelle anvisninger

- Når du har fjernet emballagen fra apparatet og dets tilbehør, skal du kontrollere, at apparatet ikke er beskadiget. Hvis du tror, at apparatet er beskadiget, må du ikke bruge det. Kontakt en autoriseret fagperson eller kvalificeret tekniker med det samme.
- Sørg for, at der ikke er brandfarlige eller brændbare materialer i umiddelbar nærhed af apparatet som f.eks. gardiner, olie, tøj osv. som kan blive antændt.
- Bordpladen og møbler i nærheden af apparatet skal være fremstillet af materialer, som kan holde til temperaturer over 100° C.
- Hvis der installeres en emhætte eller et skab over apparatet, skal sikkerhedsafstanden mellem kogepladen og skabet/emhætten være som vist herunder.

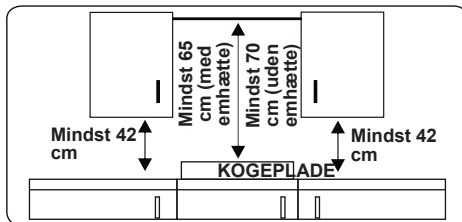

- Apparatet må ikke installeres direkte over opvaskemaskiner, køleskabe, frydere, vaskemaskiner eller tørretumblere.
- Hvis du kan røre ved apparatets bund, skal du installere en skærm i et passende materiale under apparatets bund, som sikrer, at der ikke er adgang til bunden på apparatet.

2.2 INSTALLATION AF KOGEPLEDEN

Apparatet leveres med et installationssæt, som indeholder klæbende forseglingsmateriale, fastgørelsesbeslag og skruer.

- Skær åbningen efter de mål, der er angivet i figuren. Placer åbningen på bordpladen, så følgende krav overholdes når kogepladen er blevet installeret.

B (mm)	290	min. A (mm)	50
T (mm)	520	min. C (mm)	50
H (mm)	47,5	min. E (mm)	250
C1 (mm)	270	min. F (mm)	10
C2 (mm)	490	G (mm)	20
D (mm)	50	I (mm)	25
J (mm)	5		

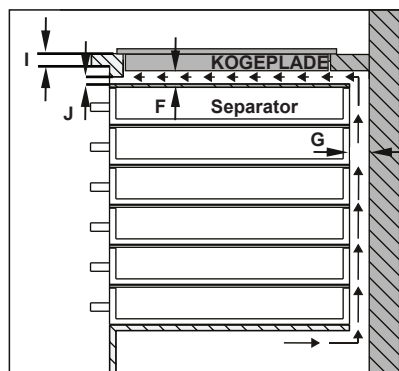
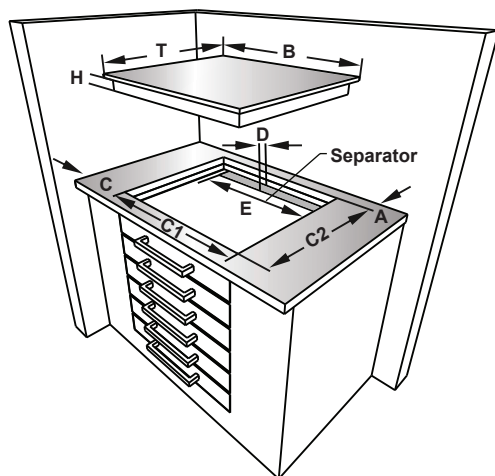
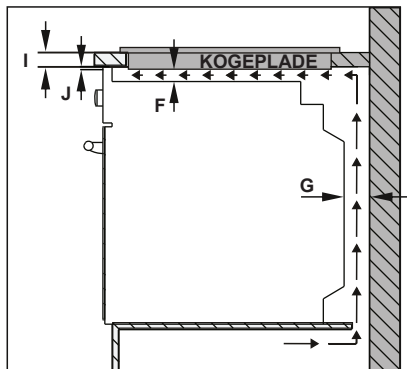
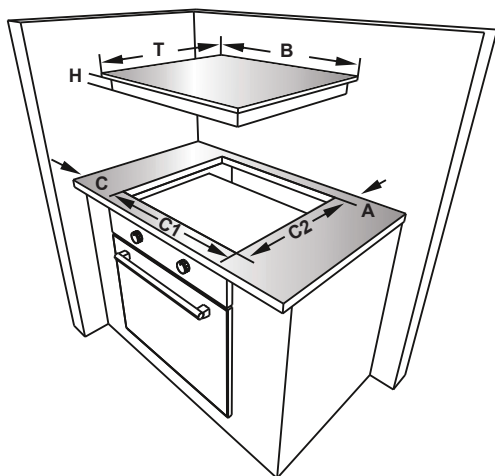

-
- Brug den selvklæbende forseglingsstape, der blev leveret sammen med apparatet, hele vejen rundt om den nederste kant på kogepladen. Du må ikke strække tapen.

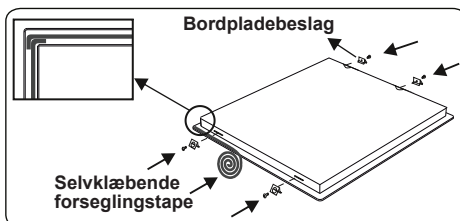

- Skru de 4 beslag til montering på bordpladen i siderne på apparatet.

2.3 ELEKTRISK TILSLUTNING OG SIKKERHED

⚠ ADVARSEL: Dette apparats tilslutning til el bør udføres af en autoriseret fagperson eller kvalificeret elektriker i overensstemmelse med anvisningerne i denne vejledning samt gældende lokale bestemmelser.

⚠ ADVARSEL: APPARATET SKAL HAVE JORDFORBINDELSE.

- Inden du slutter apparatet til netstrømmen, skal du kontrollere, at den nominelle spænding for apparatet (præget i apparatets ID-plade) svarer til forsyningsspændingen, og at apparatets nominelle belastning (også angivet på ID-pladen) passer til elnettet.
- Sørg for, at du kun bruger isolerede kabler under installationen. En forkert forbindelse kan skade apparatet. Hvis strømkablet er beskadiget og skal udskiftes, skal dette gøres af en kvalificeret fagperson.
- Brug ikke adapterer, stikdåser og/eller forlængerledninger.
- Strømkablet skal holdes væk fra apparatets varme dele og må ikke bøjes eller klemmes. Hvis ikke dette overholdes, kan kablet blive beskadiget, og apparatet kan kortslutte.
- Hvis apparatet ikke er forbundet til elnettet via et stik, skal der bruges en flerpolet afbryder (med mindst 3 mm mellem hver kontakt) for at leve op til sikkerhedsbestemmelserne.
- Den sikrede kontakt skal være lettilgængelig, når apparatet er installeret.
- Sørg for, at alle forbindelser er tilstrækkeligt strammet til.
- Sæt strømkablet i kabelklemmen, og luk dækslet.
- Forbindelsesstykket til klemkassen er placeret på klemkassen.
-

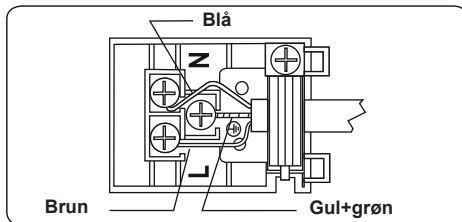

3. PRODUKTETS FUNKTIONER



Vigtigt: De forskellige produktspecifikationer kan variere. Dit apparat kan se anderledes ud, end de apparater der vises i figurene herunder.

Liste over komponenter

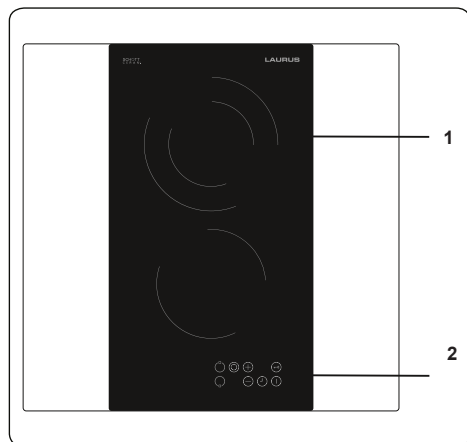

1. Keramisk plade
2. Betjeningspanel

4. SÅDAN ANVENDES PRODUKTET

4.1 KOGEPLADENS BETJENINGSKNAPPER

Apparatet betjenes ved at trykke på knapper, bekræftet af display og hørbare lyde.

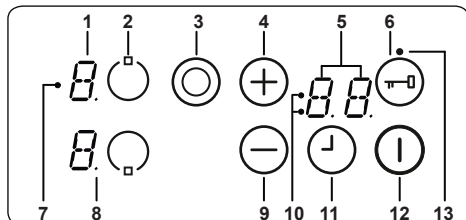

- 1- Zone-display
- 2- Aktivér/deaktiver zone
- 3- Valg af dobbelt zone
- 4- Varmeindstilling/timer forøgelse
- 5- Timer display
- 6- Nøgletås
- 7- Indikator for dobbelte zoner
- 8- Decimaltegn
- 9- Varmeindstilling/timer nedsættelse
- 10-Timerfunktion til indikatorer for kogezone
- 11- Aktiver/Deaktiver timer
- 12- Tænd/Sluk
- 13- Indikator for nøgletås

Beskrivelser af tilstande		
Standby-tilstand	S-tilstand	Strømtilførslen er sluttet til kogepladens betjeningsknapper og alle kogezonernes displays er slukket, eller et display for restvarme er aktivt.
Betjeningstilstand	B-tilstand	Mindst ét display for en zone viser en varmeindstilling mellem "0" og "9".
Låst tilstand	VR-tilstand	Betjeningen af kogepladen er låst.

Sådan tændes og slukkes apparatet

Hvis apparatet er i standby-tilstand, kan det skiftes til betjeningstilstand ved at trykke på tænd/sluk-knappen ① i mindst 1 sekund. Der lyder en alarm, hvis handlingen blev gennemført.

Der vises et "0" på displayene for alle kogezoneerne og alle decimaltegnene for de tilsvarende kogezone blinker (1 sekund til,

1 sekund fra).

Hvis der ikke er nogen handling inden for 10 sekunder, slukkes displayerne for af alle kogezone.

Hvis displayene slukkes, går kogezoneerne i standby-tilstand.

Hvis der trykkes på ① i mere end 2 sekunder (i betjeningstilstand), slukkes apparatet og vender tilbage til S-tilstand igen. Apparatet kan slukkes ved at trykke på ① når som helst, selv hvis der trykkes på andre knapper samtidig.

Hvis der er restvarme fra en kogezone, vises dette på displayet for den relevante kogezone med et "H".

Valg af kogezone

Hvis du vælger en enkelt kogezone med den relevante knap til aktivering/deaktivering af kogezone ②, begynder zonen decimaltegn at blinke på displayet. For den valgte kogezone kan varmeniveauet indstilles til mellem 1 og 9 ved at trykke på knapperne til varmeindstilling + eller -.

Du skal trykke på knapperne inden for 3 sekunder efter valg af kogezone, ellers slettes valget, og varmeindstillingens decimaltegn forsvinder. Hvis der ikke er nogen yderligere handling inden for 10 sekunder, vender kogezone tilbage til S-tilstand.

Varmeindstillingen kan altid ændres ved at trykke på + eller -. De tilgængelige indstillinger er mellem 1 og 9.

Der lyder en alarm hver gang der trykkes på en knap eller sker en ændring på et display.

Aktivering af den dobbelte zone

Den dobbelte zone kan aktiveres ved at trykke på ③, efter at en kogezone er valgt, og det ønskede varmeniveau (mellem 1 og 9) er valgt. Dette bekræftes af en summelyd. Samtidig lyser indikatoren for den relevante dobbelte zone op. For at deaktivere Dual Zone skal du trykke på ④ en gang til.

Indstil varmeniveauet med og uden varmeboost

Alle kogezone er udstyret med varmeboost-funktionen.

Hvis du ønsker at bruge varmeboostet, skal du indstille varmen fra det aktuelle niveau til niveau 9 ved at trykke på knappen -. Når du har nået niveau 9, skal du trykke på + for at aktivere varmeboostet. Displayet blinker skiftevis mellem "A" og værdien for

varmeindstillingen "9" for at indikere, at varmeboostet er aktiveret.

Hvis varmeboostet aktiveres, kører kogezone med maksimal effekt i en periode. Dette afhænger af den valgte varmeindstilling, inden varmeboostet blev aktiveret.

Når varigheden af varmeboostet slutter, vises der kun varmeindstillingen på displayet for kogezone.

Varmeboostet kan deaktiveres ved at trykke på \ominus indtil varmeindstillingen "0" vises.

Sådan slukkes individuelle kogezone

Du kan slukke en kogezone på 3 forskellige måder:

- Ved at trykke samtidig på knapperne \oplus og \ominus
- Sænke varmeindstillingen til "0" ved at trykke på \ominus -knappen
- Ved at bruge timerens sluk-funktion for den relevante kogeplade.

Samtidig betjening af knapperne \oplus og \ominus

Den tilsvarende kogezone skal vælges med aktivér/deaktiver varme-knappen \ominus . Decimalpointet på den tilsvarende kogezones display blinker herefter. Tryk samtidig på \oplus og \ominus for at slukke kogezone. Der lyder en alarm, og "0" vises på displayet med varmeindstillinger, når handlingen er gennemført.

Hvis timeren er aktiveret for den valgte kogezone vises "0" på kogezone display samt på timer-indikatoren for kogezone. Den relevante indikator for kogezone og timer-funktionen slukkes begge.

Hvis der er restvarme til kogezone, vil dette blive indikeret med et "0" i displayet til varmeindstilling.

Sænk varmeindstillingen til "0" ved at trykke på knappen \ominus

Kogezone kan også slukkes ved at reducere varmeindstillingen til "0". Dette medfører, at det tilknyttede decimaltegn for kogezone, den relaterede indikator for kogezone og timer displayet alle slukkes,

Hvis der er restvarme til kogezone, vil dette blive indikeret med et "H" i displayet til varmeindstillingen.

Brug af funktionen til at frakoble timeren til tilsvarende kogezone (hvis tilgængelig)

Efter nedtælling til nul stopper timeren. Den

tilsvarende kogezone viser "0" i kogezone displayet, og timer displayet viser "00". Den tilsvarende indikator for kogezone forsvinder.

Anviste indikatorer for valg af dobbelte/tredobbelte zoner forsvinder også, hvis den er aktiveret.

Summelyden lyder også, når timeren stopper. Alarmen stoppes når du trykker på en hvilken som helst knap.

Timerfunktion

Timeren har følgende funktioner.

Styringen kan køre maksimalt 2 tildelte timere og 1 minutur (som ikke er tildelt en varmelegeme) samtidigt.

Alle timere kan kun bruges i B-tilstand. En kogezone timer kan kun tildeles et aktivt varmelegeme indstillet på et niveau mellem 1 og 9. Minutrets timer betjenes uafhængigt af kogezone.

For at bruge begge funktioner skal du aktivere timerfunktionen ved hjælp af aktivér/deaktiver timer-knappen \ominus .

Ved at trykke \ominus første gang efter aktivering af kogezone styres minutrets timer (ingen kogezone indikator vil blinke, de er alle enten til eller fra).

Ved at trykke \ominus en anden gang tildeles en timer til en af de aktiverede kogezone. Indikatoren for madlavningszone begynder at blinke.

Hvis du trykker på \ominus igen tildeles den næste timer til den næste aktive kogeplade (i urets retning) osv.

Minutrets timer

Minutrets timer kan betjenes ved at trykke på \oplus , uanset om en kogezone er aktiveret eller ej, og vælges kun, når alle kogezone indikatorer er enten til eller fra, dvs. ingen blinker.

Timer-displayet viser "00", hvilket indikerer, at timeren er aktiv. Decimaltegnet på timer displayet angiver, at \oplus og \ominus nu kan bruges til at indstille timerværdien.

Minutrets timer begynder at tælle ned, når den er indstillet, den stopper ikke, hvis apparatet er slukket, eller hvis tastelåsen er aktiveret.

Når nedtællingen er slut, vises "00" på timer-displayet og der lyder en alarm. Tryk på en vilkårlig knap for at stoppe summelyden.

Kogezone-timer

Kogezone-timere kan kun indstilles, når

kogepladen er blevet aktivert, dvs. at der er indstillet et varmeniveau mellem 1 og 9. Hvis du trykker \odot en gang, aktiveres minuturets timer \odot og hvis du trykker igen, tildeles timeren til en aktiveret kogezone. Dette indikeres ved, at indikatoren for den relevante kogezone blinker. Hvis du trykker på \odot for tredje gang, efter at have indstillet den første kogezone-timer, aktiveres timeren for den næste aktive kogezone (i urets retning). Dette indikeres ved, at indikatoren for den relevante kogezone blinker. Ved at trykke \oplus og \ominus vil timeren blive indstillet til en værdi for den aktive varmelegeme.

Timeren for den første indstillede kogezone indikeres af den tændte indikator for den relevante kogezone. Ved at trykke \odot igen kan flere timere tildeles de andre aktiverede kogezone. 10 sekunder efter sidste betjening skifter timer-displayet til den timer, der udløber næste gang. Antallet af indstillede timere vises med antallet af tændte indikatorer for kogezone.

Timerværdierne for kogezone-timeren og minuturets timer kan vises ved at trykke på \odot , en kogezone indikator blinker for den timer, den er tildelt. Hvis der ikke blinker nogen kogezoneindikator, vises værdien for minuturets timer på timerdisplayet.

Alle kogezone kan fjernes ved at skifte apparatet til S-tilstand ved hjælp af \odot , men dette vil ikke have nogen indvirkning på minuturets timer, som fortsætter med at tælle ned.

For at fjerne en timer i driftstilstand skal du først vælge timeren ved hjælp af aktivering/deaktivering af timerknappen, indtil den ønskede timer vises på timerdisplayet. Det kan derefter fjernes på 2 måder:

- Sænk værdien ved at trykke på \ominus indtil '00' vises på timerdisplayet
- Tryk på \oplus og \ominus samtidig i 0,5 sekunder indtil '00' vises på timerdisplayet

Når timeren når "00" indstilles niveauet for den tilsvarende kogezone også til "0". Afslutningen af både kogezone og minuturets timer er angivet med en summelyden, der kan stoppes ved at trykke på en vilkårlig knap.

Nøgleslås funktion

Nøgleslås funktionen bruges til at indstille "sikker tilstand" på apparatet og kan kun bruges i betjeningstilstand (B-tilstand). Låsefunktionen aktiveres hvis du trykker

og holder nede på nøgleslåsknappen \odot i mindst 2 sekunder. Handlingen indikeres af en alarm. Indikatoren for nøgleslås blinker for at vise, at kogezone er låst.

Hvis kogezone er låst, kan du kun slukke for apparatet ved at trykke på \odot . Alle andre knapper er blokerede, og du kan derfor ikke foretage nogen indstillinger ved at trykke på dem. Der lyder en alarm og nøgleslåsindikatoren blinker, hvis du trykker på alle andre knapper i den låste tilstand.

Du kan kun slukke apparatet ved at trykke på \odot . Når apparatet er slukket, kan det ikke tændes igen, inden det er blevet låst op.

Børnesikring

Børnesikringsfunktionen bruges til at låse apparatet i en kompliceret flertrinsproces. Børnesikring (og deaktivering af denne) er kun tilgængelig i S-tilstanden.

Start med at trykke på \odot indtil alarmen lyder. Tryk herefter samtidig på \oplus og \ominus i mindst 0,5 sekunder, men ikke længere end 1 sekund. Rør herefter ved \oplus for at aktivere børnesikringen. Dette bekræftes ved at "L" vises på displayene for alle fire kogezone.

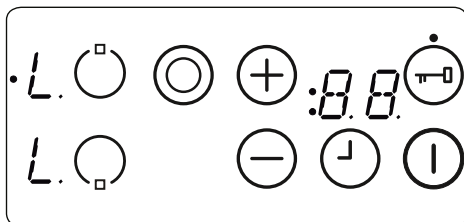

Hvis minuturets timer stadig kører, fortsætter den, indtil '00' nås, og timeren bipper. Efter bekræftelsen af timerens fuldførelse er apparatet helt låst. Du kan ikke bruge nogen af knapperne, så længe apparatet er låst.

Børnesikringen kan deaktiveres ved at trykke på \odot , indtil alarmen lyder. Derefter tryk \oplus og \ominus samtidig i mindst 0,5 sekunder, efterfuldt kun af \ominus tryk. Fjernelsen af låsen bekræftes ved at "L" ikke længere vises.

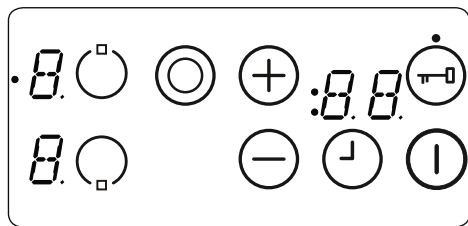

Sikkerhedsfunktioner for touchbetjening

Følgende sikkerhedsfunktioner er tilgængelige for at undgå utilsigtet betjening.

Sikkerhedsafbrydelse af sensor

Apparatet har knapovervågning for at forhindre uønsket betjening af knapperne. Hvis der trykkes på én eller flere knapper i mere end 12 sekunder, lyder alarmen i 10 minutter for at indikere en forkert betjening. Det kan for eksempel være, hvis der placeres en genstand på en knap eller der opstår en sensorfej. l.

Sikkerhedssslukningen får kogepladen til at gå i S-tilstand, og alle displayene for kogezoneerne blinker "F". Hvis der ikke er en forkert betjening alligevel, slukkes både det visuelle og den hørbare advarsel.

Hvis der er resterende varme, vises "H" på displayene for alle de andre kogezoneer.

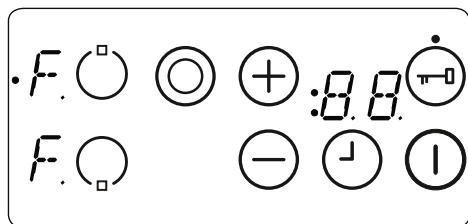

Slukning ved overophedning

Da betjeningsknapperne sidder meget tæt på kogezoneen i midten af kogepladen, kan det ske, at en forkert placeret gryde ikke bliver opdaget af sensorens sikkerhedssslukning, hvilket resulterer i at kogepladen opvarmes til en meget høj temperatur. Det gør det farligt at røre ved glasset og knapperne.

For at beskytte betjeningsknapperne mod farer, overvåger betjeningspanelet temperaturen konstant og slukker, hvis der opstår overophedning.

Dette vises med bogstavet 't' kogezoneens display, indtil temperaturen falder.

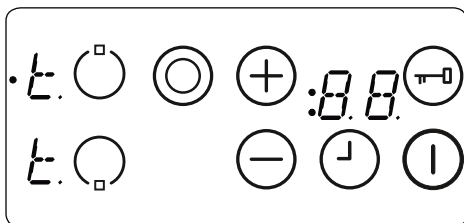

Når temperaturen er faldet, forsvinder "t" fra kogezoneens display, og kogepladens betjeningspanel vender tilbage til S-tilstand. Dette betyder, at du kan tænde for apparatet igen ved at trykke på ①.

Grænser for betjeningstid

Kontrolpanelet har en grænse for betjeningstiden. Hvis varmeindstillingen for en kogezone ikke ændres inden for en vis rum tid, slukkes kogezoneen automatisk. Der vises et "0" i 10 sekunder. Der kan forekomme restvarme. Grænsen for betjeningstiden afhænger af den valgte varmeindstilling.

Når en varmelegeme automatisk slukkes, som beskrevet ovenfor, kan varmelegemet bruges, og den maksimale driftstid for denne varmeindstilling anvendes.

Restvarmefunktioner

Der gemmes varme i det keramiske glas, når du har brugt kogepladen. Dette kaldes restvarme. Apparatet kan regne ud, hvor varmt glasset cirka er. Hvis den beregnede temperatur er over 60 °C indikeres dette på displayet for den relevante kogezone, så længe den beregnede temperatur er over 60 °C. Dette gælder også, selvom apparatet er blevet slukket.

Restvarmeindikatoren har laveste prioritet og overtrumfes af alle andre displayværdier, samt under sikkerhedssslukninger og visning af en fejlkode. Når kogepladen slutes til strøm efter en strømafbrydelse, blinker restvarmeindikatoren på displayet. Hvis kogezoneen havde en restvarme på over 60° C inden strømafbrydelse, blinker displayet, mens indtil den resterende restvarme er forsvundet eller indtil kogezoneen bruges til anden madlavning.

Tips og tricks



Vigtigt: Når keramiske varmeapparater betjenes i højere varmeindstillinger, kan de opvarmede områder ses som tændt og slukkede. Dette sker som en sikkerhedsforanstaltning, så

glasset ikke overopheder. Det er helt normalt ved høje temperaturer, og beskadiger ikke kogepladen. Tilberedningstiden nedsættes ikke mærkbart.

⚠️ ADVARSEL:

- Tænd aldrig kogepladen uden kogegej på kogezoneerne.
- Brug kun flade pander med en tilstrækkelig tyk bund.
- Sørg for, at bunden på dit kogegej er tør, inden du sætter den på kogepladen.
- Det er vigtigt at sørge for, at kogegejret er centreret korrekt over kogezone, mens den er tændt.
- Af hensyn til strømbesparelse bør du aldrig bruge kogegej med en anden diameter end den plade, som du bruger.

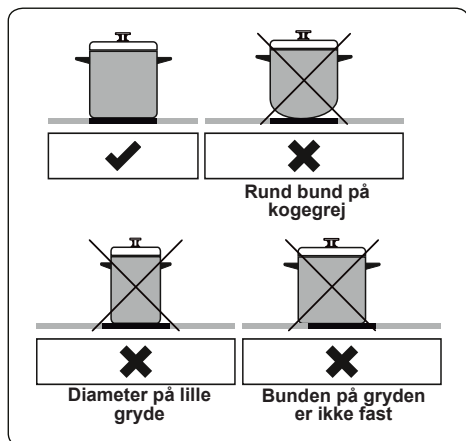

- Brug aldrig gryder med ujævne bunde, da dette kan ridse den glaskeramiske overflade.
- Brug altid låg til dit kogegej, hvis det er muligt. På denne måde undgår varmetab.
- Temperaturen på de synlige dele kan blive høj, mens apparatet er tændt. Hold børn og dyr i god afstand til kogepladen, mens den er tændt, og indtil den er helt afkølet efter brug.
- Hvis du finder en revne i din kogeplade, skal den slukkes med det samme og skiftes ud af autoriseret fagpersonale.

5. RENGØRING OG VEDLIGEHOLDELSE

5.1 RENGØRING

⚠️ **ADVARSEL:** Sluk apparatet, og lad det afkøle inden du rengør det.

Generelle anvisninger

- Kontrollér at rengøringsmidlerne er passende til dit apparat og anbefalet af producenten, inden du bruger dem på dit apparat.
 - Du bør kun bruge rengøringscremer eller -væsker, som ikke indeholder slibemiddel. Brug ikke kaustiske (ætsende) rengøringscremer, rengøringspulvere med slibemiddel, ståluld eller hårde redskaber, da de kan beskadige overfladen på apparatet.
- ☞ Brug ikke rengøringsmidler, der indeholder slibemiddel, da det kan ridse glasset, emaljen og/eller malede dele på dit apparat.
- Hvis der kommer væske på apparatet i forbindelse med madlavning, bør det tørres op med det samme for at undgå skader på delene.

☞ Brug ikke damprensning til at rengøre nogen dele af apparatet.

Rengøring af keramisk glas

Keramisk glas kan holde til tunge pletter og pander, men bliver ødelagt, hvis det rammes af skarpe genstande.

⚠️ **ADVARSEL:** Keramiske kogeplader – Hvis overfladen på din keramiske kogeplade revner, skal du slukke for apparatet og tilkalde service. Ellers kan du risikere at få elektrisk stød.

- Brug et cremerensmiddel eller et flydende rensmiddel til at rengøre det keramiske glas. Skyl dem af, og tør dem herefter grundigt efter med en tør klud.

☞ Brug aldrig rengøringsmidler til stål, da det kan beskadige glasset.

- Hvis du anvender genstande med et lavt smeltepunkt på apparatet, kan det beskadige den glaskeramiske kogeplade. Hvis der falder plastik, stanniol, sukker eller sukkerholdige madvarer ned på den varme glaskeramiske kogeplade, skal du skrabes det af den varme overflade så hurtigt og sikkert som muligt. Disse materialer kan beskadige den

glaskeramiske kogeplade, hvis de smelter på den. Når du tilbereder meget sukkerholdigt mad som f.eks. syltetøj, skal du anvende et passende beskyttelsesmiddel, inden du går i gang med madlavningen, hvis det kan lade sig gøre.

- Støv på overfladen skal tørres af med en våd klud.
- Farveændringer af det keramiske glas har ikke betydning for strukturen eller holdbarheden, og skyldes ikke ændringer i materialet.

Der er flere årsager til, at der opstår farveændringer af det keramiske glas.

1. Madrester er ikke blevet tørret af overfladen.
2. Brug af forkerte potter og pander på komfuret ætser overfladen.
3. Brug af forkerte rengøringsmidler.

Rengøring af dele i rustfrit stål (hvis relevant)

- Rengør regelmæssigt de delene på ovnen, som er i rustfrit stål.
- Tør delene i rustfrit stål af med en blød klud, som er vredet op med vand. Tør dem herefter grundigt efter med en tør klud.



Du må ikke rengøre delene i rustfrit stål, mens de stadig er varme efter madlavning.



Lad ikke pletter fra eddike, kaffe, mælk, salt, vand, citron eller tomatjuice sidde på det rustfrit stål i længere tid.

6. FEJLFINDING OG TRANSPORT

6.1 FEJLFINDING



Hvis du stadig har et problem med dit apparat efter at have kontrolleret alle disse grundlæggende fejlfindingstrin, skal du kontakte en autoriseret fagperson eller kvalificeret tekniker.

Problem	Mulig årsag	Løsning
Kogepladens betjeningspanel er gået i sort. Kogepladen eller kogezoneerne kan ikke tændes.	Der er ingen strøm.	Kontrollér apparatets husholdningssikring. Se om der er strømsvigt ved at afprøve andre elektroniske apparater.
Kogepladen slukker, mens den er i brug, og "F" blinker på alle displayene.	Betjeningsknapperne er fugtige, eller der ligger noget på dem.	Tør betjeningsknapperne af eller fjern genstanden.
Kogepladen slukker, mens den er i brug.	Én af kogezoneerne har været tændt for længe.	Du kan bruge kogezoneen igen, ved at tænde for den igen.
Kogepladens betjeningsknapper virker ikke, og lyset for børnesikring er tændt.	Børnesikringen er aktiveret.	Slå børnesikringen fra.

6.2 TRANSPORT

Hvis du skal transportere produktet, skal du anvende den originale emballage og fragte det i den originale indpakning. Følg transportmærkerne på emballagen. Tape alle enkelte dele på produktet fast for at undgå, at de medfører skade på produktet under transport.

Hvis du ikke har den originale emballage, kan du bruge en flyttekasse. Denne fores så apparatet, og særligt dets ydre overflader, er godt beskyttet mod eksterne påvirkninger.

10751047_DA_IB

