

**SK** Umývačka riadu / Návod na použitie

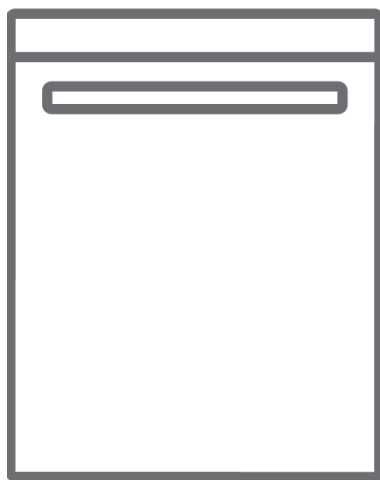





**LSV60-4**

## Ďakujeme vám, že ste si vybrali tento výrobok.

Tento návod na používanie obsahuje dôležité informácie o bezpečnosti a pokyny týkajúce sa prevádzky a údržby vášho zariadenia.

Pred použitím zariadenia si prečítajte tento návod na používanie a uschovajte ho pre budúce použitie.

Ikona	Typ	Význam
	VÝSTRAHA	Nebezpečenstvo vážneho poranenia alebo smrti.
	NEBEZPEČENSTVO ÚRAZU ELEKTRICKÝM PRÚDOM	Nebezpečné napätie
	POŽIAR	Nebezpečenstvo požiaru
	UPOZORNENIE	Nebezpečenstvo poranenia alebo poškodenia majetku
	DÔLEŽITÉ/POZNÁMKA	Správna prevádzka systému

# CONTENTS

<b>1 BEZPEČNOSTNÉ POKYNY</b> .....	<b>1</b>
1.1 Všeobecné bezpečnostné upozornenia .....	1
1.2 Výstrahy týkajúce sa inštalácie.....	2
1.3 Počas používania .....	3
<b>2 INŠTALÁCIA</b> .....	<b>5</b>
2.1 Polohovanie prístroja .....	5
2.2 Hadica prívodu vody.....	5
2.3 Vypúšťacia hadica .....	6
2.4 Elektrické pripojenie .....	6
<b>3 TECHNICKÉ ÚDAJE</b> .....	<b>7</b>
3.1 Celkový vzhľad .....	7
3.2 Technické údaje.....	7
<b>4 PRED POUŽITÍM ZARIADENIA</b> .....	<b>9</b>
4.1 Príprava umývačky riadu na prvé použitie.....	9
4.2 Použitie soli (AK JE K DISPOZÍCII).....	9
4.3 Naplňte soľ (AK JE K DISPOZÍCII) .....	9
4.4 Testovací prúžok.....	10
4.5 Tabuľka tvrdosti vody.....	10
4.6 Systém zmäkčovadla vody .....	10
4.7 Nastavenie.....	10
4.8 Používanie čistiaceho prostriedku .....	11
4.9 Naplnenie čistiacim prostriedkom.....	11
4.10 Používanie kombinovaných čistiacich prostriedkov.....	11
4.11 Používanie leštidla.....	11
4.12 Naplnenie leštidlom a nastavenie .....	11
<b>5 PLNENIE UMÝVAČKY</b> .....	<b>13</b>
5.1 Odporúčanie .....	13
5.2 Alternatívne uloženie do koša .....	14
<b>6 TABUĽKA PROGRAMU</b> .....	<b>16</b>
<b>7 OVLÁDACÍ PANEL</b> .....	<b>17</b>
<b>8 ČISTENIE A ÚDRŽBA</b> .....	<b>20</b>
8.1 Filtre.....	20
8.2 Ramená s tryskami.....	20
8.3 Vypúšťacie čerpadlo.....	21
<b>9 RIEŠENIE PROBLÉMOV</b> .....	<b>22</b>

# 1 BEZPEČNOSTNÉ POKYNY

## 1.1 Všeobecné bezpečnostné upozornenia

- Pred použitím zariadenia si pozorne prečítajte tieto pokyny a uschovajte si ich na neskoršie použitie.

 Pred inštaláciou skontrolujte balenie prístroja a po odstránení obalu skontrolujte vonkajší povrch prístroja. Prístroj nepoužívajte, ak sa zdá, že je poškodený alebo ak bol obal otvorený.

- Obalové materiály chránia prístroj pred poškodením, ktoré by sa mohlo vyskytnúť počas prepravy. Obalové materiály sú šetrné k životnému prostrediu, pretože sú recyklovateľné. Používanie recyklovaných materiálov znižuje spotrebu surovín a znižuje produkciu odpadu.

 Toto zariadenie smú používať deti od 8 rokov a osoby so zníženými fyzickými, zmyslovými alebo mentálnymi schopnosťami, alebo nedostatkom skúseností a znalostí, pokiaľ na nich dohliada osoba zodpovedná za ich bezpečnosť, alebo ak im táto osoba dala pokyny ohľadom používania a chápu riziká. Deti sa nesmú so zariadením hrať.

 Odstráňte obal a uchovávajte ho mimo dosahu detí.

 Udržujte čistiace prostriedky a leštidlá mimo dosahu detí.

 Po umytí môžu zostať v prístroji nejaké zvyšky. Keď je prístroj otvorený, držte ho mimo dosahu detí.

## 1.2 Výstrahy týkajúce sa inštalácie

- Na inštaláciu prístroja vyberte vhodné a bezpečné miesto.
- Pre tento prístroj sa môžu používať iba originálne náhradné diely.

 Pred inštaláciou odpojte prístroj zo siete.

 Váš prístroj smie inštalovať iba autorizovaný servisný zástupca. Inštalácia inou osobou ako autorizovaným zástupcom môže spôsobiť stratu platnosti záruky.

 Skontrolujte, či je systém vnútorných elektrických poistiek pripojený podľa bezpečnostných predpisov.

 Všetky elektrické pripojenia musia spĺňať hodnoty na výrobnom štítku.

 Uistite sa, že prístroj nestojí na prívodnom kábli elektrickej energie.

 Na pripojenie nikdy nepoužívajte predlžovací kábel ani rozdvojkú.

 Zástrčka by po inštalácii prístroja mala byť prístupná.

- Po inštalácii spust'te prvýkrát prístroj bez riadu.

 Prístroj nesmie byť počas umiestňovania zapojený.

 Vždy používajte potiahnutú zástrčku dodávanú s prístrojom.

 Ak je poškodený elektrický kábel, smie ho vymeniť jedine kvalifikovaný elektrikár.

- Pripojte hadicu priamo k vodovodnému kohútiku. Tlak vo vodovodnom kohútiku by mal byť minimálne 0,03 MPa a maximálne 1 MPa. Ak je tlak väčší ako 1 MPa, medzi prípojku musí byť namontovaný poistný tlakový ventil.

### 1.3 Počas používania

- Tento prístroj je určený iba na použitie v domácnosti; nepoužívajte ho na nič iné. Pri komerčnom využití stratí záruka platnosť.

 Keď sú dvere umývačky riadu otvorené, nikdy sa na ne nevesajte, neseďte na nich ani ich nezaťažujte.

 Používajte len čistiace prostriedky a leštidlá vyrobené špeciálne pre umývačky riadu. Naša spoločnosť nie je zodpovedná za žiadne škody, ktoré by mohli vzniknúť v dôsledku nesprávneho používania.

 Nepite vodu z prístroja.

 Vzhľadom na nebezpečenstvo výbuchu nevkladajte do umývacej časti prístroja žiadne chemické rozpúšťacie činidlá.



- Pred umývaním plastových predmetov v prístroji skontrolujte tepelnú odolnosť plastových predmetov.

 Do prístroja vložte len predmety, ktoré sú vhodné na umývanie v umývačke riadu, a dávajte pozor, aby ste koše nepreplnili.



 Počas prevádzky prístroja neotvárajte dvere, môže sa z neho vyliť horúca voda. Bezpečnostné zariadenia zaisťujú, že sa prístroj zastaví, ak sa otvoria dvere.

 Dvere stroja nesmú zostať otvorené. Mohlo by to spôsobiť nehody.

 Nože a iné ostré predmety dávajte do koša na príbory ostrím dole.

  Keď je pri modeloch so systémom automatického otvárania dverí aktívna možnosť šetrenia energiou, na konci programu sa otvoria dvere. Aby ste predišli poškodeniu umývačky riadu, nepokúšajte sa zatvoriť dvere jednu minút po ich otvorení. Aby bolo sušenie efektívne, nechajte po ukončení programu dvere 30 minút otvorené. Keď zaznie signál automatického otvorenia dverí, nestojte pred dverami.



 V prípade poruchy by opravu mala vykonávať iba autorizovaná servisná spoločnosť, inak dôjde k zneplatneniu záruky.

  Pred začiatkom opravy musíte prístroj odpojiť od elektrickej siete. Neťahajte za kábel, aby ste odpojili zástrčku z prístroja. Zatvorte vodovodný kohútik.

 Prevádzka pri nízkom napätí spôsobí zníženie úrovni výkonu.

 Z bezpečnostných dôvodov po dokončení programu odpojte zástrčku.

 Aby nedošlo k zásahu elektrickým prúdom, neodpájajte prístroj mokrými rukami.

  Vytiahnite zástrčku, aby ste odpojili prístroj od elektrickej siete, nikdy neťahajte za kábel.

## 2 INŠTALÁCIA

### 2.1 Polohovanie prístroja

Pri polohovaní prístroja ho umiestnite na miesto, kde sa riad dá ľahko vložiť a vyložiť. Prístroj nedávajte do oblasti, kde je teplota okolia pod 0 °C.

Pred odstránením obalu a umiestnením prístroja si prečítajte všetky výstrahy umiestnené na obale.

Umiestnite prístroj v blízkosti vodovodného kohútika a kanalizácie. Berte do úvahy, že po umiestnení prístroja sa prípojky nebudú meniť.

Nedržte prístroj za dvere ani za panel.

Okolo prístroja ponechajte dostatočnú vzdialenosť, aby ste pri čistení nemali sťažný pohyb.

 Uistite sa, že hadice prívodu a odvodu vody nie sú stlačené ani zachytené a že prístroj pri umiestňovaní nestojí na elektrickom kábli.

Nastavte nožičky prístroja tak, aby bol prístroj vodorovne a vyvážený. Prístroj by mal byť umiestnený na rovnom povrchu, inak bude nestabilný a dvere prístroja sa nebudú správne zatvárať.

 Dekoratívny panel nainštalujte podľa zobrazenia na montážnom liste. Inak sa možno dverka nebudú otvárať správne a môže sa vyskytnúť problém s únikom pary.

### Pripojenie vody

Na prívod vody odporúčame použiť filter, aby ste zabránili poškodeniu prístroja v dôsledku znečistenia (piesok, hrdza atď.) z vnútorných vodovodných sietí. Pomôže to tiež zabrániť zožltnutiu a tvorbe usadenín po umývaní.

Dajte pozor na potlač na hadici prívodu vody!

Ak sú modely označené 25°, teplota vody môže byť max. 25 °C (studená voda).

Pre všetky ostatné modely:

Uprednostňuje sa studená voda; teplota horúcej vody môže byť maximálne 60 °C.

### 2.2 Hadica prívodu vody



 **VÝSTRAHA:** Použite novú hadicu prívodu vody dodávanú spolu s prístrojom, nepoužívajte starú hadicu prístroja.

 **VÝSTRAHA:** Pred pripojením nechajte cez novú hadicu prúdiť vodu.

 **VÝSTRAHA:** Pripojte hadicu priamo k vodovodnému kohútiku. Tlak vo vodovodnom kohútiku by mal byť minimálne 0,03 MPa a maximálne 1 MPa. Ak je tlak väčší ako 1 MPa, medzi prípojku musí byť namontovaný poistný tlakový ventil.

 **VÝSTRAHA:** Po pripojení úplne zapnite kohútik a skontrolujte, či niekde neuniká voda. Po dokončení programu umývania vždy vypnite kohútik prívodu vody.

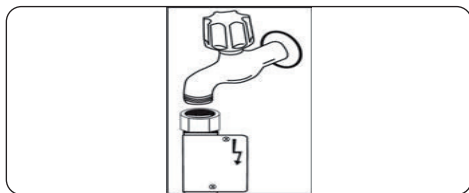



 V niektorých modeloch je dostupný odkvap Aquastop. Zabráňte jeho poškodeniu a jeho zauzleniu alebo skrúteniu.

### 2.3 Vypúšťacia hadica

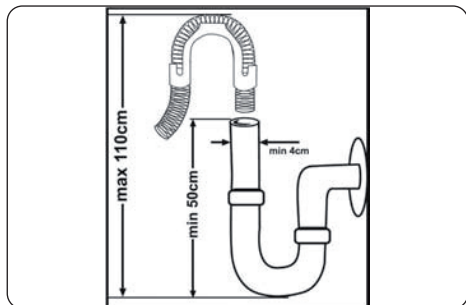





Pripojte vypúšťaciu hadicu priamo na vypúšťací otvor alebo do sifónu. Toto pripojenie by malo byť minimálne 50 cm a maximálne 110 cm od podlahy, na ktorú ste umiestnili umývačku riadu.



 **DÔLEŽITÉ:** Ak použijete vypúšťaciu hadicu dlhšiu ako 4 m, predmety sa nebudú umývať dôkladne.



### 2.4 Elektrické pripojenie

 **VÝSTRAHA:** Prístroj je nastavený na napätie 220 – 240 V. Ak je sieťové napätie vášho prístroja 110 V, pripojte k elektrickému pripojeniu transformátor 110/220 V a výkonom 3000 W.

  **Produkt pripojte k uzemnenej zásuvke chránenej poistkou, ktorá spĺňa hodnoty uvedené v tabuľke „Technické údaje“.**

  **Uzemnená zástrčka prístroja by mala byť pripojená k uzemnenej zásuvke s vhodným napätím a prúdom.**

  **V prípade, že nie je k dispozícii inštalácia uzemnenia, smie inštaláciu uzemniť autorizovaný elektrikár. V prípade použitia bez nainštalovaného uzemnenia nebudeme niesť žiadnu zodpovednosť za stratu spôsobenú použitím, ktorá by mohla nastať.**

  **Zástrčka na tomto zariadení môže v závislosti od cieľovej krajiny obsahovať poistku s prúdom 13 A. (Napríklad Spojené kráľovstvo, Saudská Arábia)**

### 3 TECHNICKÉ ÚDAJE

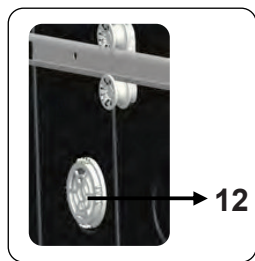
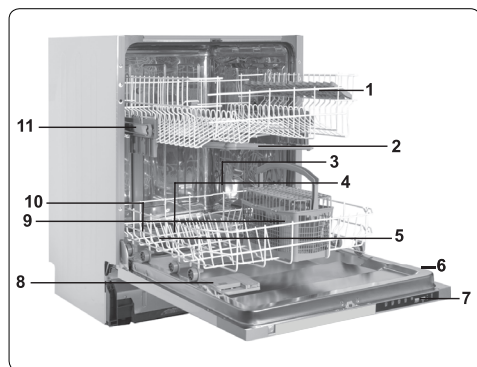

#### 3.1 Celkový vzhľad

1. Horný kôš s roštami
2. Horné striekacie rameno
3. Dolný kôš
4. Dolné striekacie rameno
5. Filtre
6. Výkonnostný štítok
7. Ovládací panel
8. Zásobník na čistiaci prostriedok a leštadlo
9. Kôš na príbory
10. Zásobník na soľ
11. Zápodka koľajnice horného koša
12. **Miniaturna jednotka na aktívne sušenie:** Tento systém poskytuje lepší výkon pri sušení vášho riadu.

#### 3.2 Technické údaje

Kapacita	13 nastavení umiestnenia
Rozmery	
Výška	820-870 (mm)
Šírka	598 (mm)
Hĺbka	570 (mm)
Hmotnosť netto	46 kg
Prevádzkové napätie/frekvencia	220 – 240 V 50 Hz
Celkový prúd	10 (A)
Celkový príkon	1900 (W)
Tlak prívodu vody	Maximálne: 1 (Mpa) Minimálne: 0,03 (Mpa)

## RECYKLÁCIA

- Niektoré komponenty prístroja a balenie pozostávajú z recyklovateľných materiálov.
- Plasty sú označené medzinárodnými skratkami: (>PE<, >PP< atď. )
- Časti kartónu pozostávajú z recyklovaného papiera. Môžete ich dať do kontajnerov na papier na recykláciu.
- Materiál nevhodný do domáceho odpadu sa musí likvidovať v recyklačných strediskách.
- Obráťte sa na príslušné recyklačné stredisko, aby ste získali informácie o likvidácii rôznych materiálov.

## BALENIE A ŽIVOTNÉ PROSTREDIE

- Obalové materiály chránia prístroj pred poškodením, ktoré by sa mohlo vyskytnúť počas prepravy. Obalové materiály sú šetrné k životnému prostrediu, pretože sú recyklovateľné. Používanie recyklovaných materiálov znižuje spotrebu surovín a znižuje tak produkciu odpadu.

## Prehlásenie o zhode CE

Prehlasujeme, že naše produkty spĺňajú platné európske smernice, rozhodnutia a nariadenia a požiadavky uvedené v odkazovaných normách.

## Likvidácia vášho starého zariadenia



Tento symbol nachádzajúci sa na výrobku alebo balení označuje, že výrobok nesmie byť braný ako domový odpad. Namiesto toho by ste ho mali dať na vhodné zberné miesto

na recykláciu elektrického a elektronického zariadenia. Zaistením správnej likvidácie tohto výrobku pomôžete zabrániť možným negatívnym následkom na životné prostredie a zdravie ľudí, ku ktorým by mohlo dôjsť pri nesprávnej manipulácii s týmto výrobkom. Podrobnejšie informácie o recyklácii tohto výrobku vám poskytne miestny orgán, recyklačné stredisko alebo obchod, v ktorom ste zakúpili výrobok.

## 4 PRED POUŽITÍM ZARIADENIA

### 4.1 Príprava umývačky riadu na prvé použitie

- Skontrolujte, či sa technické údaje týkajúce sa elektriny alebo dodávky vody zhodujú s hodnotami v pokynoch na inštaláciu prístroja.
- Odstráňte všetky baliace materiály zvnútra prístroja.
- Nastavte úroveň zmäkčovadla vody.
- Naplňte priehradku leštidlom.

### 4.2 Použitie soli (AK JE K DISPOZÍCII)

Na dobré umývanie potrebuje umývačka riadu mäkkú, t. j. menej vápenatú vodu. Inak na riade a vnútri prístroja zostanú biele zvyšky vápenca. To bude mať negatívny vplyv na výkon pri umývaní, sušení a leštení prístrojom. Keď cez systém na zmäkčenie vody prúdi voda, z vody sa odstránia ióny zodpovedné za tvrdosť a voda dosiahne mäkkosť potrebnú na získanie toho najlepšieho výsledku umývania. V závislosti od úrovne tvrdosti vtekajúcej vody sa tieto ióny, ktoré sú zodpovedné za tvrdosť vody, veľmi akumulujú v systéme na zmäkčenie vody. Preto treba systém na zmäkčenie vody obnovovať, aby mal rovnaký výkon aj počas ďalšieho umývania. Z tohto dôvodu sa používa soľ do umývačiek riadu.

Prístroj je možné používať len so špeciálnou soľou do umývačky riadu na zjemnenie vody. Nepoužívajte žiadne malé granulované ani práškové soli, ktoré sa môžu ľahko rozpustiť. Pri použití akéhokoľvek iného typu soli môže dôjsť k poškodeniu prístroja.

### 4.3 Naplňte soľ (AK JE K DISPOZÍCII)

Ak chcete pridať zmäkčovadlo, otvorte veko priehradky na soľ jeho otočením proti smeru hodinových ručičiek. **(1)** **(2)** Pri prvom použití naplňte priehradku 1 kg soli a vody **(3)**, až kým nebude takmer presahovať. Ak je k dispozícii, pomocou lievika **(4)** si uľahčíte plnenie. Nasaďte uzáver a zatvorte

ho. Po každých 20 – 30 cykloch pridajte do prístroja soľ, až kým sa nenaplní (približne 1 kg).

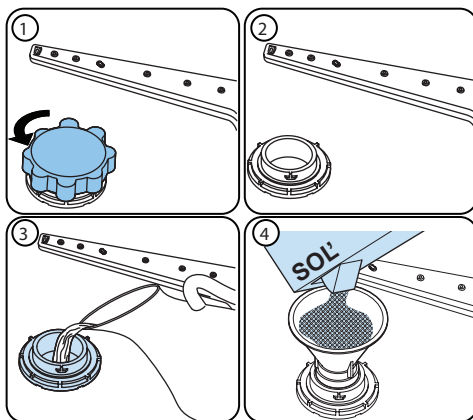











### Pri prvom plnení priehradky na soľ naplňte priehradku na soľ vodou.

Použite soľ na zmäkčenie, ktorá je špeciálne určená na použitie v umývačkách riadu.

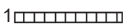
Keď začnete umývať v umývačke riadu, priehradka na soľ bude naplnená vodou, preto pred spustením prístroja vložte do neho zmäkčujúcu soľ.

Ak bolo zmäkčujúcej soli príliš veľa a okamžite nespustíte prístroj, spustíte krátky program umývania, ktorý ochráni prístroj pred koróziou.

## 4.4 Testovací průžok

Nechajte vodu z kohútika odtečť (1 minútu).	Držte průžok vo vode (1 s)	Zatraste průžkom.	Počkajte (1 min.)	Nastavte úroveň tvrdosti vášho prístroja.
				1  2  3  4  5  6 

**POZNÁMKA:** Výrobné nastavenie úroveň tvrdosti je „3“. Ak je voda zo studne alebo má tvrdosť vyššiu ako 90 dF, odporúčame použiť filter a zariadenia na zušľachtenie vody.

## 4.5 Tabuľka tvrdosti vody

Úroveň	Nemecká dH	Francúzska dF	Britská dE	Indikátor
1	0 – 5	0 – 9	0 – 6	Svietia LED diódy P1-9h.
2	6 – 11	10 – 20	7 – 14	Svietia LED diódy P2-9h.
3	12 – 17	21 – 30	15 – 21	Svietia LED diódy 1/2-9h.
4	18 – 22	31 – 40	22 – 28	Svietia LED diódy 3h-9h.
5	23-31	41-55	29-39	Svietia LED diódy 6h-9h.
6	32 – 50	56 – 90	40 – 63	Svietia LED diódy P1-6h-9h.

## 4.6 Systém zmäkčovadla vody

Umývačka riadu je vybavená zmäkčovadlom vody, ktoré znižuje tvrdosť v prívode vody. Ak chcete zistiť úroveň tvrdosti vody z vodovodu, obráťte sa na vodárenskú spoločnosť alebo použite testovací průžok (ak je k dispozícii).

## 4.7 Nastavenie

**Ak chcete zmeniť úroveň soli, postupujte podľa nasledujúcich krokov:**

- Otvorte dvere prístroja.
- Zapnite prístroj a hneď po zapnutí prístroja stlačte tlačidlo programu.
- Podržte tlačidlo programu, kým všetky LED diódy raz nezablikajú.
- Prístroj zobrazí posledné nastavenie.
- Úroveň nastavte stlačením tlačidla programu.
- Vypnite prístroj, aby ste nastavenie uložili.

## 4.8 Používanie čistiaceho prostriedku

Používajte iba čistiace prostriedky špeciálne navrhnuté pre umývačky riadu do domácnosti. Čistiace prostriedky skladujte na chladnom a suchom mieste mimo dosahu detí.

Pridajte správny čistiaci prostriedok pre vybraný program, aby ste zaistili najlepší výkon. Množstvo potrebného čistiaceho prostriedku závisí od cyklu, veľkosti náplne a úrovne zašpinenia riadu.

Čistiaci prostriedok nenapĺňajte do priehradky na čistiaci prostriedok viac, ako je potrebné. V opačnom prípade môžete na pohároch a riade vidieť belavé šmuhy alebo modrasté vrstvy, čo môže spôsobiť koróziu skla. Ďalšie používanie príliš veľkého množstva čistiaceho prostriedku môže spôsobiť poškodenie prístroja.

Používanie malého množstva čistiaceho prostriedku môže mať za následok nedostatočné čistenie a pri tvrdej vode môžete vidieť belavé šmuhy. Ďalšie informácie nájdete v pokynoch výrobcu čistiaceho prostriedku.

## 4.9 Naplnenie čistiacim prostriedkom

Zatlačte západku na otvorenie zásobníka a nalejte čistiaci prostriedok. Zatvorte veko a zatlačte ho, až kým nezapadne na svoje miesto. Zásobník musíte doplniť tesne pred začiatkom každého programu. Ak je riad silne znečistený, do komory na čistiaci prostriedok pre predumývanie vložte ďalší čistiaci prostriedok.

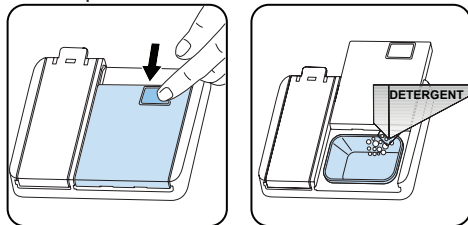

## 4.10 Používanie kombinovaných čistiacich prostriedkov

Tieto výrobky by sa mali používať podľa pokynov výrobcu.

Do vnútornej časti ani do košíka na príbory nikdy nekladajte kombinované čistiace prostriedky.

Kombinované čistiace prostriedky v závislosti od kombinácie neobsahujú len čistiaci prostriedok, ale aj leštidlo, látky na náhradu soli a ďalšie zložky.

V krátkych programoch neodporúčame používať kombinované čistiace prostriedky. V takýchto programoch používajte práškové čistiace prostriedky.

Ak sa pri používaní kombinovaných čistiacich prostriedkov vyskytnú problémy, obráťte sa na výrobcu čistiaceho prostriedku.

Keď prestanete používať kombinované čistiace prostriedky, uistite sa, že sú nastavenia tvrdosti vody a leštidla nastavené na správnu úroveň.

## 4.11 Používanie leštidla

Leštidlo pomáha sušiť riad bez šmúh a škvŕn. Leštidlo sa vyžaduje pre kuchynské náradie bez škvŕn a číre poháre. Leštidlo sa automaticky uvoľní počas fázy horúceho oplachovania. Ak je nastavenie dávkovania leštidla príliš nízke, na riade zostávajú belavé škvŕny a riady nie sú suché a umyté do čista. Ak je nastavenie dávkovania leštidla príliš vysoké, na pohároch a miskách môžete vidieť modrasté vrstvy.

## 4.12 Naplnenie leštidlom a nastavenie

Ak chcete naplniť priehradku na leštidlo, otvorte veko priehradky na leštidlo. Naplňte priehradku leštidlom po úroveň MAX a potom zatvorte veko. Dávajte pozor, aby ste nepreplňali priehradku na leštidlo a utrite prípadné rozliate kvapaliny.

**Ak chcete zmeniť úroveň leštidla, postupujte podľa nasledujúcich krokov:**

- Otvorte dvere prístroja.
- Zapnite prístroj a hneď po zapnutí prístroja stlačte tlačidlo programu.
- Podržte tlačidlo programu, kým všetky LED diódy dvakrát nezablikajú. Nastavenie leštidla je po nastavení tvrdosti vody.
- Prístroj zobrazí posledné nastavenie.
- Úroveň zmeňte stlačením tlačidla programu.

- Vypnite prístroj, aby ste nastavenie uložili. Výrobné nastavenie úrovne leštidla je „4“. Ak riad riadne nevyschne alebo sa na ňom objavajú škvrny, zvýšte úroveň. Ak sa na riade tvoria modré škvrny, znížte úroveň.

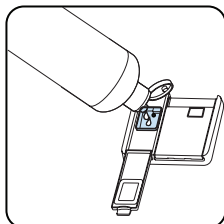
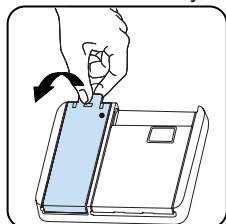

Úroveň	Dávka rozjasňovača	Indikátor
1	Leštadlo sa neuvoľnilo	Svietia LED diódy P1-9h.
2	1 dávka sa uvoľnila	Svietia LED diódy P2-9h.
3	2 dávky sa uvoľnili	Svietia LED diódy 1/2-9h.
4	3 dávky sa uvoľnili.	Svietia LED diódy 3h-9h.
5	4 dávky sa uvoľnili.	Svietia LED diódy 6h-9h.

## 5 PLNENIE UMÝVAČKY

Najlepšie výsledky umývania dosiahnete pri dodržaní nasledujúcich pokynov.

Naplnenie umývačky riadu do kapacity uvedené výrobcom pomáha šetriť vodu a energiu.

Ručné predumytie riadu vedie k zvýšeniu spotreby vody a energie a nie je odporúčané. Hrnčeky, poháre, príbory, malé taniere a misky môžete umiestniť do horného koša. Neumiestňujte vysoké poháre vedľa seba, nebudú stáť pevne a mohli by sa tak poškodiť.

Pri umiestnení vysokých pohárov opierajte je o okraje koša alebo police, nie o seba. Všetok riad ako sú hrnčeky, poháre a hrnce do umývačky dávajte otvorom dole, aby sa v nich nehromadila voda.

Ak je umývačka vybavená košíkom na príbory, odporúčame ho používať, aby ste dosiahli najlepšie výsledky. Všetky veľké nádoby (hrnce, panvice, pokrievky, misky atď.) a všetky veľmi zašpinené kusy riadu umiestňujte na spodnej polici.

Riad a príbory neumiestňujte jedny na druhé.

 **VAROVANIE:** Uistite sa, že otáčaniu ramien s tryskami nič nebráni.

 **VAROVANIE:** Uistite sa, že po naplnení umývačky priehradka na čistiaci prostriedok nie je zablokovaná.

### 5.1 Odporúčanie

Pred umiestnením riadu do umývačky z neho odstráňte všetky hrubé zvyšky jedla. Umývačku spúšťajte zaplnenú.

 Nevkladajte do umývačky príliš veľké množstvo riadu a riad umiestnite vždy do správnych košov.

 **VAROVANIE:** Aby ste predišli možným zraneniam, nože s dlhou rukoväťou a ostrými hranami umiestnite dnom hore.

## Horný kôš

### Nastavenie výšky

Otočením zarážok koľajničky na koncoch koľajničiek po bokoch ich otvorte (ako je znázornené na obrázku nižšie), potom vytiahnite a vyberte kôk. Zmeňte polohu kolies, potom vráťte kôš na koľajničku, pričom nezabudnite zatvoriť zarážky koľajničky. Keď je horný kôš vo vyššej polohe, na dolný kôš môžete umiestniť veľké predmety, ako napríklad panvice.

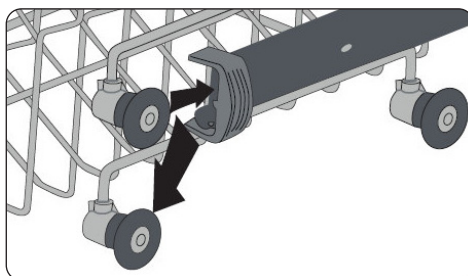
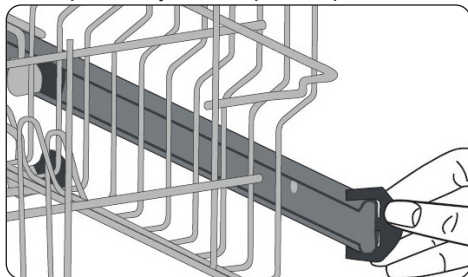

### Výškovo nastaviteľný rošt (typ PEG)

Výškovo nastaviteľné rošty umožňujú umiestniť poháre a šálky na rošty alebo pod ne. Rošty sa dajú nastaviť na 2 rôzne výšky. Príbory a kuchynské náradie sa dajú na rošty umiestniť aj vodorovne.



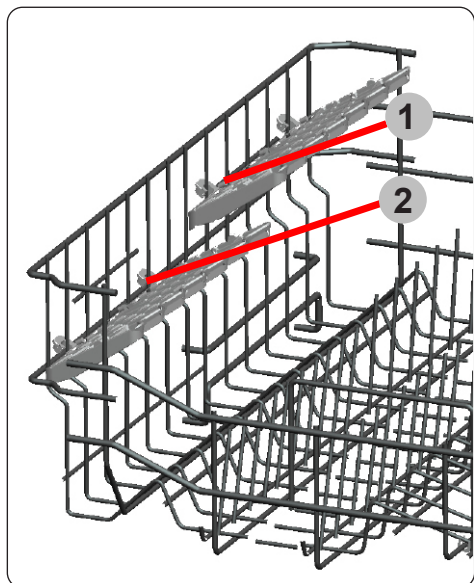

## Nesprávne naplnenia

Nesprávne naplnenie môže spôsobiť nízku účinnosť umývania a sušenia. Ak chcete dosiahnuť dobrý výsledok, postupujte podľa odporúčaní výrobcu.

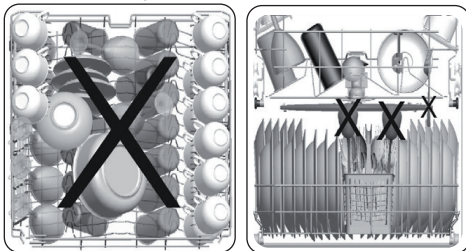

## 5.2 Alternatívne uloženie do koša

### Dolný koš

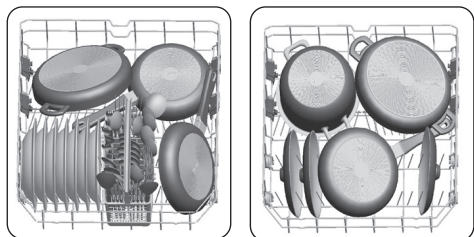

### Horný koš

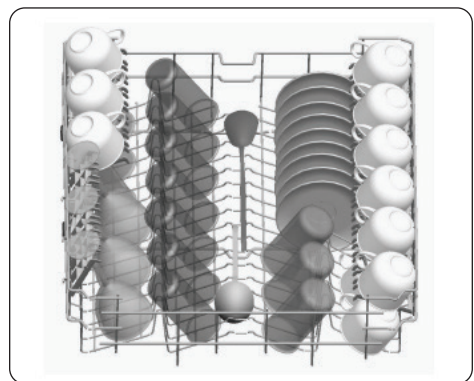

## Nevhodné predmety na umývanie riadu

- Cigaretový popol, zvyšky sviečok, leštadlo, farba, chemické látky, železité zliatiny.
- Vidličky, lyžice a nože s drevenou, kostenou, slonovinovou alebo perleťovou rukoväťou; lepené predmety, predmety znečistené abrazívnymi, kyslými alebo základnými chemikáliami.
- Plastové nádoby citlivé na teplotu, medené alebo pocínované nádoby.
- Hliníkové a strieborné predmety.
- Niektoré citlivé sklo, porcelán s ornamentmi; niektoré krištáľové predmety, lepené príbory, olovené krištáľové sklo, dosky na krájanie, syntetické výrobky.
- Absorbenty, ako sú špongie alebo kuchynské koberce.



**DÔLEŽITÉ:** V budúcnosti si zakúpte kuchynské potreby vhodné do umývačky riadu.

**Dôležitá poznámka pre testovacie laboratóriá**

Pre podrobné informácie požadované pre testy podľa normy EN a kópiu príručky pošlite názov modelu a sériové číslo na túto adresu: **dishwasher@standardtest.info**

## 6 TABUĽKA PROGRAMU

	P1	P2	P3	P4
Názov programu:	Eco	Intenzívny 65 °C	Super 50 minút	Predumytie
Typ znečistenia:	Štandardný program pre bežne znečistený riad denne používaný riad so zníženou spotrebou energie a vody.	Vhodný na veľmi špinavý riad.	Vhodný pre bežne špinavý riad, denné umývanie pri rýchlom programe.	Vhodné na oplachovanie riadu, ktorý chcete umývať neskôr.
Miera znečistenia:	Stredná	Silná	Stredná	Light
"Množstvo čistiaceho prostriedku: A: 25 cm <sup>3</sup> B: 15 cm <sup>3</sup> "	A	A	A	-
Trvanie programu (h:min):	03:25	01:57	00:50	00:15
Spotreba energie (kWh/cykľus):	0.937	1.700	1.100	0.020
Spotreba vody (l/cykľus):	12.0	17.2	12.0	4.5

- Trvanie programu sa môže zmeniť podľa množstva riadu, teploty vody, teploty okolia a vybraných dodatočných funkcií.
- Hodnoty uvedené pre iné programy ako program eco sú len orientačné.
- Ak je váš model vybavený snímačom zakalenia, namiesto intenzívneho programu má program Auto.
- Program Eco je vhodný na umývanie bežne znečistených riadov, ktorý je pri tomto použití najúčinnejší program z hľadiska kombinovanej spotreby energie a vody, a ktorý sa používa na splnenie súladu s právnymi predpismi na ekodizajn EÚ.
- Umývanie kuchynského riadu domácou umývačkou riadu zvyčajne spotrebúva menej energie a vody vo fáze používania než ručné umývanie, ak sa domáca umývačka riadu používa podľa pokynov výrobcu.
- Práškový čistiaci prostriedok používajte iba pri krátkych programoch.
- Krátke programy nezahŕňajú sušenie.
- Na uľahčenie sušenia odporúčame pootvoriť dvere po dokončení cyklu.
- Prístup k databáze výrobkov môžete získať načítaním QR kódu na energetickom štítku, v ktorej sa uvádzajú informácie o modeli.



**POZNÁMKA:** Podľa nariadení 1016/2010 a 1059/2010 sa hodnoty spotreby energie Eco programu môžu líšiť. Táto tabuľka je v súlade s nariadeniami 2019/2022 a 2017/2022.

## 7 OVLÁDACÍ PANEL

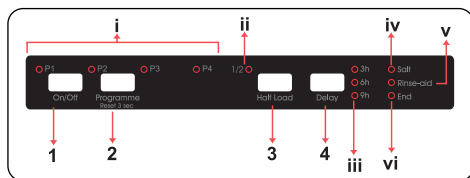

1. Tlačidlo Vyp./Zap.
2. Tlačidlo voľby programu
- i. Kontrolky programu
3. Tlačidlo polovičnej náplne
- ii. Kontrolka polovičnej náplne
4. Tlačidlo Odložený štart
- iii. Kontrolky oneskorenia
- iv. Indikátor soli
- v. Kontrolka leštidla
- vi. Kontrolka Koniec programu

### 1. Tlačidlo Vyp./Zap.

Spotrebič zapnete stlačením tlačidla Vyp./Zap. Ak je spotrebič zapnutý, kontrolka Koniec programu (vi) sa rozsvieti.

### 2. Tlačidlo voľby programu

Vyberte vhodný program pre svoj riad stlačením tlačidla voľby programu. Kontrolka programu (i) zodpovedajúca vybranému programu bude svietiť a indikátor Ukončenia programu (vi) sa vypne. Program sa spustí automaticky po zatvorení dverí.

### 3. Tlačidlo polovičnej náplne

Stlačte tlačidlo polovičnej náplne na zníženie trvania vybraného programu, a tým znížte svoju spotrebu energie a vody. Pri výbere možnosti polovičnej náplne sa rozsvieti kontrolka polovičnej náplne (ii).

### 4. Tlačidlo Odložený štart

Stlačte tlačidlo Odloženie na odloženie času spustenia programu o 3, 6 alebo 9 hodín. Jedným stlačením odložte čas spustenia o 3 hodiny, dvomi stlačeniami o 6 hodín a tromi o 9 hodín. Stlačte

tlačidlo časovača odloženia na zmenu alebo zrušenie odloženia času spustenia. Kontrolka Odloženie (iii) zodpovedajúca trvaniu zostávajúceho odloženia (3h, 6h, 9h) sa rozsvieti. Ak spotrebič vypnete po spustení času odloženia štartu, čas oneskorenia sa zruší.

 **POZNÁMKA:** Ak sa rozhodnete nespustiť vybraný program, pozrite si časti „Zmena programu“ a „Zrušenie programu“.

 **POZNÁMKA:** V prípade nedostatku zmäkčovacej soli sa na naznačenie potreby doplnenia soli do priehradky rozsvieti indikátor upozornenia na nedostatok soli (iv).

 **POZNÁMKA:** V prípade nedostatku leštidla sa na naznačenie potreby doplnenia leštidla do priehradky rozsvieti indikátor upozornenia na nedostatok leštidla (v).

### Zmena programu

Ak chcete zmeniť program počas prevádzky, postupujte podľa týchto krokov.

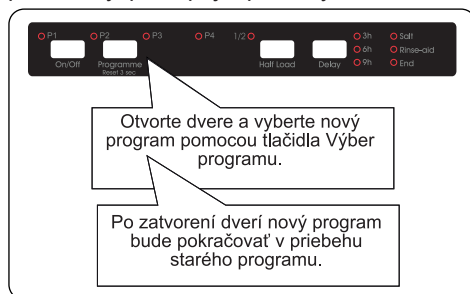

 **POZNÁMKA:** Najprv pootvorte dvere na zastavenie programu, než sa dokončí, aby sa predišlo vyliatiu vody.

## Zrušenie programu

Ak chcete zrušiť program počas prevádzky, postupujte podľa týchto krokov.

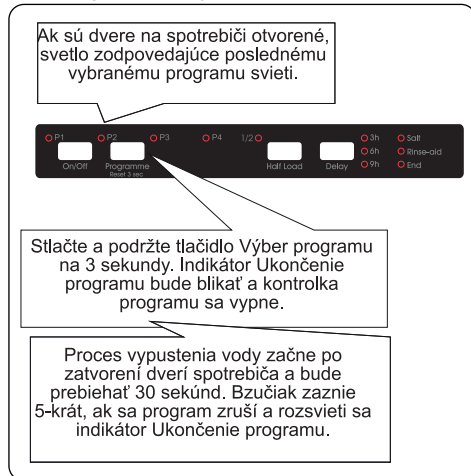

Ak sú dvere na spotrebiči otvorené, svetlo zodpovedajúce poslednému vybranému programu svieti.

Stlačte a podržte tlačidlo Výber programu na 3 sekundy. Indikátor Ukončenie programu bude blikať a kontrolka programu sa vypne.

Proces vypustenia vody začne po zatvorení dverí spotrebiča a bude prebiehať 30 sekúnd. Bzučiak zaznie 5-krát, ak sa program zruší a rozsvieti sa indikátor Ukončenie programu.

## Vypnutie spotrebiča

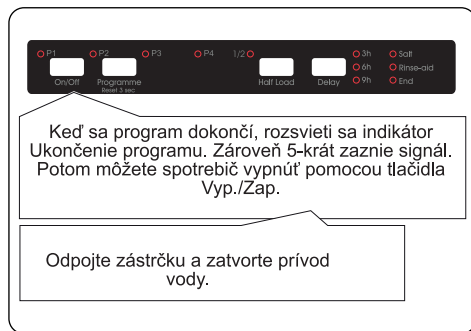

Keď sa program dokončí, rozsvieti sa indikátor Ukončenie programu. Zároveň 5-krát zaznie signál. Potom môžete spotrebič vypnúť pomocou tlačidla Vyp./Zap.

Odpojte zástrčku a zatvorte prívod vody.

**POZNÁMKA:** Pred dokončením programu neotvárajte dvere.

**POZNÁMKA:** Ak sa dvere spotrebiča otvoria alebo pri výpadku prúdu, kým je program v prevádzke, program bude pokračovať po zatvorení dverí alebo obnovení prúdu.

**POZNÁMKA:** Ak je napájanie prerušené alebo ak sú dvere spotrebiča otvorené počas procesu sušenia, program sa ukončí. Váš spotrebič je teraz pripravený

na výber nového programu.

**POZNÁMKA:** Bzučiak zaznie 5-krát, každý v 5-minútových intervaloch (v 0, 5, 10 a 15. minúte), celkovo 4 rôzne časy na konci programu.

## Ovládanie zvuku bzučiaka

Ak chcete zmeniť úroveň hladiny bzučiaka, postupujte podľa týchto krokov:

- Otvorte dvere a súčasne na 3 sekundy stlačte tlačidlá Program (2) a Polovičná náplň (3).
- Pri rozoznaní nastavenia zvuku bzučiak dlho zapípa a na spotrebiči sa zobrazí posledná nastavená úroveň, od „S0“ po „S3“.
- Na zníženie úrovne zvuku stlačte tlačidlo Program (2). Na zvýšenie úrovne zvuku stlačte tlačidlo Polovičná náplň (3).
- Pri zmene úrovne zvuku sa rozsvietia zodpovedajúce kontrolky zobrazené pod tabuľkou.

Hladiny zvuku	Kontrolky			
	1/2	3h	6h	9h
S0				X
S1			X	X
S2		X	X	X
S3	X	X	X	X

5. Na uloženie vybranej úrovne zvuku spotrebič vypnite.

Úroveň „S0“ znamená, že sú vypnuté všetky zvuky. Nastavenie výrobcu je „S3“.

## Režim úspory energie

Ak chcete spustiť alebo vypnúť režim úspory energie, postupujte podľa týchto krokov:

- Otvorte dvere a súčasne na 3 sekundy stlačte tlačidlá Polovičná náplň (3) a Odloženie (4).
- Po 3 sekundách spotrebič zobrazí

posledné nastavenie.

3. Ak je spustený režim úspory energie, svietia kontrolky P1, P2, 1/2. V tomto režime sa na 4 minúty vypnú vnútorné svetlá po otvorení dverí a spotrebič sa vypne po 15 minútach žiadnej aktivity v zámere úspory energie.

4. Ak je režim úspory energie vypnutý, svietia kontrolky P1, P2. Ak sa vypne režim úspory energie, vnútorné svetlá budú zapnuté počas otvorenia dverí a spotrebič bude stále zapnutý, pokiaľ ho používateľ nevypne.

5. Ak chcete uložiť vybrané nastavenie, spotrebič vypnite.

Pri výrobnom nastavení je režim úspory energie aktívny.

#### Infokontrolka 2.1 (v závislosti od modelu)

Indikátor	Stav spotrebiča
Červená, nepretržite	Spotrebič má spustený program.
Červená, blikanie	Program je zrušený.
Červená, rýchle blikanie	Spotrebič má poruchu. Pozri časť „ <b>Automatické upozornenie na chyby a čo robiť</b> “.
Zelená, nepretržite	Program sa dokončil.

## 8 ČISTENIE A ÚDRŽBA

Čistenie vašej umývačky riadu je dôležité na udržanie minimálnej životnosti.

Uistite sa, či je nastavenie zmäkčovania vody (ak je dostupné) správne a či sa používa správne množstvo čistiaceho prostriedku na zamedzenie hromadeniu vodného kameňa. Priehradku na soľ naplňte, keď sa rozsvieti snímač soli.

V umývačke sa časom môže nahromadiť masť a vodný kameň. V takom prípade:

- Naplňte priehradku na umývací prostriedok, ale nevkladajte žiaden riad. Vyberte program, ktorý používa vysokú teplotu a funguje pri prázdnej umývačke riadu. Ak umývačku neumyje dostatočne, použite umývací prostriedok určený na použitie v umývačkách riadu.
- V záujme predĺženia životnosti vašej umývačky riadu spotrebič čistite pravidelne každý mesiac.
- Vlhkou handričkou pravidelne utierajte tesnenie dvierok na odstránenie usadených zvyškov alebo cudzích predmetov.

### 8.1 Filtre

Filtry a ramená s tryskami čistite minimálne raz týždenne. Ak v jemných a hrubých filtroch zostanú nejaké zvyšky potravín alebo cudzie predmety, vyberte ich a dôkladne vyčistite vodou.

- a)** Mikrofilter      **b)** Filter hrubých častíc  
**c)** Kovový filter

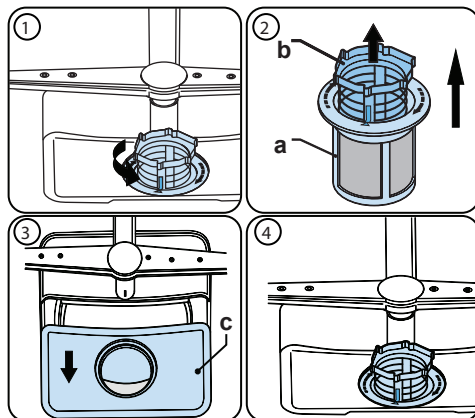

Na odobratie a vyčistenie kombinácie filtrov ju otočte proti smeru hodinových ručičiek a odoberte ju zdvihnutím nahor (1). Hrubý filter vytiahnite z mikrofiltra (2). Potom potiahnite a odoberte kovový filter (3). Filter opláchnite dostatočným množstvom vody, pokiaľ sa zvyšky neočistia. Odmontujte filtre. Vymeňte filtračnú vložku a otočte ju v smere hodinových ručičiek (4).

- Umývačku riadu nikdy nepoužívajte bez filtra.
- Nesprávne nasadenie filtra zníži účinnosť umývania.
- Čisté filtre sú nevyhnutné na riadnu prevádzku spotrebiča.

### 8.2 Ramená s tryskami

Dbajte na to, aby otvory trysiek neboli upchaté a na ramená s tryskami sa neprilepil potravinový odpad ani cudzie predmety. Ak sa niektorá z trysiek upchala, vyberte rameno a vyčistite ho pod tečúcou vodou. Na odobratie horného ramena s tryskami odkrúťte skrutku, ktorá ho drží na mieste, otočením v smere hodinových ručičiek a potiahnutím nadol. Uistite sa, či je matica pri opakovanom nasadení horného ramena na miesto riadne utiahnutá.

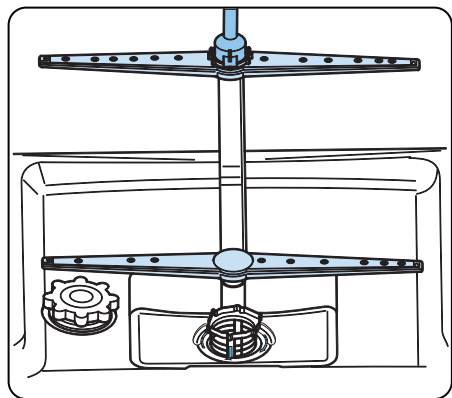

### 8.3 Vypúšťacie čerpadlo

Veľké zvyšky jedla alebo cudzie predmety, ktoré sa zachytili na filtroch, môžu zablokovať čerpadlo odpadovej vody. Oplachovacia voda bude potom nad filtrom.

**!** Varovanie: nebezpečenstvo porezania!  
Pri čistení čerpadla na odpadovú vodu dbajte na to, aby ste sa nezranili na kúskoch skla alebo špicatých nástrojoch.

V takom prípade:

1. Najprv spotrebič vždy odpojte od zdroja napájania.
2. Vyberte koše.
3. Vyberte filtre.
4. Vyberte vodu, prípadne použite špongiu.
5. Skontrolujte priestor a vyberte všetky cudzie predmety.
6. Namontujte filtre.
7. Koše vložte späť.





































## 9 RIEŠENIE PROBLÉMOV

CHYBA	MOŽNÁ PRÍČINA	RIEŠENIE PROBLÉMOV
Program sa nespustí.	Umývačka riadu nie je pripojená do siete.	Pripojte umývačku riadu.
	Umývačka riadu nie je zapnutá.	Zapnite umývačku riadu stlačením vypínača.
	Vypálená poistka.	Skontrolujte svoje vnútorné poistky.
	Prívodný vodovodný kohút je zatvorený.	Otvorte prívodný vodovodný kohútik.
	Dvere umývačky riadu sú otvorené.	Zatvorte dvere umývačky riadu.
	Hadica prívodu vody a filtre prístroja sú upchaté.	Skontrolujte hadicu prívodu vody a filtre prístroja a uistite sa, že nie sú upchaté.
Vo vnútri prístroja zostáva voda.	Vypúšťacia hadica je upchaná alebo skrútená.	Skontrolujte vypúšťaciu hadicu a potom ju buď vyčistite, alebo ju rozmotajte.
	Filtre sú upchaté.	Vyčistite filtre.
	Program je ešte neskončil.	Počkajte, kým sa program dokončí.
Prístroj sa počas umývania zastaví.	Výpadok napájania.	Skontrolujte sieťové napájanie.
	Zlyhanie prívodu vody.	Skontrolujte vodovodný kohútik.
Počas umývania počuť zvuky trasenia a udierania.	Striekacie rameno naráža do riadu v dolnom koši.	Presuňte alebo odstráňte predmety, ktoré blokujú striekacie rameno.
Na riade zostávajú čiastočky jedla.	Nesprávne umiestnený riad, striekaná voda nepreniká do príslušného riadu.	Koše nepreťažujte.
	Riady na nakláňajú jeden na druhý.	Vložte riad podľa pokynov v časti o naplňaní umývačky riadu.
	Málo použitého čistiaceho prostriedku.	Používajte správne množstvo čistiaceho prostriedku podľa pokynov v tabuľke programov.
	Vybratý nesprávny program umývania.	Pomocou informácií v tabuľke programov vyberte najvhodnejší program.
	Striekacie ramená sú upchaté zvyškami jedla.	Otvory v striekacích ramenách očistite tenkými predmetmi.
	Upchaté filtre alebo čerpadlo na vypúšťanie vody alebo nesprávne vložený filter.	Skontrolujte, či sú vypúšťacia hadica a filtre správne upevnené.

CHYBA	MOŽNÁ PRÍČINA	RIEŠENIE PROBLÉMOV
Na riade zostávajú belavé škvrnny.	Málo použitého čistiaceho prostriedku.	Používajte správne množstvo čistiaceho prostriedku podľa pokynov v tabuľke programov.
	Príliš nízke nastavenie dávkovania leštidla a/alebo zmäkčovadla vody.	Zvýšte úroveň leštidla a/alebo zmäkčovadla vody.
	Vysoká úroveň tvrdosti vody.	Zvýšte úroveň zmäkčovadla vody a pridajte soľ.
	Veko priehradky na soľ nie je dobre uzavreté.	Skontrolujte, či je veko priehradky na soľ riadne zatvorené.
Riad sa nesuší.	Možnosť sušenia nie je vybratá.	Vyberte program s možnosťou sušenia.
	Dávkovanie leštidla je nastavené príliš nízko.	Zvýšte nastavenie dávkovania leštidla.
Na riade sa vytvárajú hrdzavé škvrnny.	Riad z kvalitnej nehrdzavejúcej ocele nie je dostatočný.	Používajte len súpravy vhodné do umývačky riadu.
	Vysoká úroveň soli vo vode na umývanie.	Pomocou tabuľky tvrdosti vody nastavte úroveň tvrdosť vody.
	Veko priehradky na soľ nie je dobre uzavreté.	Skontrolujte, či je veko priehradky na soľ riadne zatvorené.
	Pri plnení soľou sa do umývačky riadu vysypalo príliš veľa soli.	Počas plnenia soľou do priechínka použite lievik, aby ste predišli rozsypaniu.
	Chybné uzemnenie siete.	Okamžite sa obráťte na kvalifikovaného elektrikára.
V priechínku na čistiaci prostriedok zostáva čistiaci prostriedok.	Čistiaci prostriedok ste pridali, keď bola priehradka na čistiaci prostriedok mokrá.	Pred použitím sa uistite, že priechínok na čistiaci prostriedok je suchý.

## AUTOMATICKÉ VÝSTRAHY PORÚCH A ČO ROBIŤ

KÓD PORUCHY					MOŽNÁ CHYBA	ČO ROBIŤ
P1	P2	1/2	3h	6h		
					Porucha systému prívodu vody	Uistite sa, že je vodovodný kohútik prívodu otvorený a že voda tečie. Odpojte prívodnú hadicu od vodovodného kohútika a vyčistite filter hadice. Ak chyba pretrváva, obráťte sa na servis.
					Porucha tlakového systému	Kontaktujte servis.
					Nepretržitý prívod vody	Zatvorte vodovodný kohútik a kontaktujte servis.
					Nemožnosť vypúšťať vodu	Hadica a filtre na vypúšťanie vody môžu byť upchaté. Zrušte program. Ak chyba pretrváva, kontaktujte servis. Kontaktujte servis.
					Chyba ohrievača	Kontaktujte servis.
					Pretečenie	Odpojte prístroj a zatvorte vodovodný kohútik. Kontaktujte servis.
					Chyba elektronickej karty	Kontaktujte servis.
					Prehrievanie	Kontaktujte servis.
					Chyba senzora ohrievača	Kontaktujte servis.
					Porucha vysokého napätia	Kontaktujte servis.
					Porucha nízkeho napätia	Kontaktujte servis.

Postup montáže a opravy by mal vždy vykonávať autorizovaný servisný pracovník s cieľom zamedziť možným rizikám. Výrobca nezodpovedá za škody, ktoré vyplývajú z postupov vykonaných neoprávnenými osobami. Opravy môže vykonávať len technik **Aksa** vyžaduje **výmena komponentu, dbajte na použitie originálnych náhradných dielov.**

Nesprávne opravy alebo použitie neoriginálnych náhradných dielov môže spôsobiť značné poškodenie a spôsobiť používateľovi značné nebezpečenstvo.

Kontaktné údaje na zákaznícku službu môžete nájsť na zadnej strane tohto dokumentu.

Hlavné funkčné originálne náhradné diely **môžete podľa príslušného nariadenia o** ekodizajne získať od zákazníckej služby počas obdobia aspoň 10 rokov od dátumu, kedy bol spotrebič uvedený na trh Európskeho hospodárskeho priestoru.