

# LAURUS

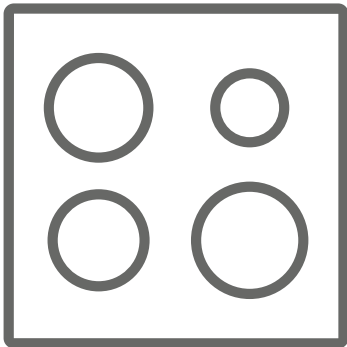



FI Liesi / Käyttöopas



LIA78

**Kiitos, että valitsit tämän tuotteen.**

Tämä käyttöopas sisältää tärkeitä turvallisuustietoja sekä laitteen käyttö- ja huolto-ohjeet. Lue tämä opas huolellisesti ennen laitteen käyttöä, ja säilytä se myöhempää käyttöä varten.

Kuva	Tyyppi	Merkitys
	<b>VAROITUS</b>	Vakavan vamman tai kuoleman vaara
	<b>SÄHKÖISKUN VAARA</b>	Korkean jännitteen vaara
	<b>TULIPALO</b>	Varoitus: tulipalon vaara / herkästi syttyviä materiaaleja
	<b>HUOMIO</b>	Henkilö- tai omaisuusvahinkojen vaara
	<b>TÄRKEÄÄ / HUOMAUTUS</b>	Laitteen oikea käyttö

# SISÄLTÖ

1.TURVAOHJEET.....	4
1.1 Yleiset turvaohjeet.....	4
1.2 Asennusta koskevat varoitukset.....	6
1.3 Käytön aikana.....	7
1.4 Puhdistuksen ja huollon aikana.....	8
2.ASENNUS JA KÄYTÖN VALMISTELU.....	10
2.1 Ohjeet asentajalle.....	10
2.2 Lieden asentaminen.....	10
2.3 Sähkökytkentä ja turvallisuus.....	11
3.TUOTTEEN OMINAISUUDET.....	13
4.TUOTTEEN KÄYTTÖ.....	14
4.1 Keittotason ohjaimet.....	14
5.PUHDISTUS JA HUOLTO.....	17
5.1 Puhdistus.....	17
6.VIANETSINTÄ JA KULJETUS.....	19
6.1 Vianetsintä.....	19
6.2 Kuljetus.....	19

# 1. TURVAOHJEET

- Lue kaikki ohjeet huolellisesti ennen laitteen käyttöä ja säilytä niitä sellaisessa paikassa, josta löydät ne helposti aina tarvittaessa.
- Tämä opas on laadittu useita malleja varten, joten sinun laitteessasi ei välttämättä ole kaikkia siinä mainittuja ominaisuuksia. Tästä syystä opasta lukiessa tulee kiinnittää erityistä huomiota kunkin ohjeen yhteydessä esitettäviin kuviin.

## 1.1 YLEISET TURVAOHJEET

- Tätä laitetta saavat käyttää 8-vuotiaat ja tätä vanhemmat lapset sekä henkilöt, joilla on rajoittuneet fyysiset, sensoriset tai mentaaliset kyvyt tai joilta puuttuu tarvittava kokemus tieto, jos he toimivat valvonnan alaisena tai heidät on perehdytetty laitteen turvalliseen käyttöön ja he ymmärtävät sen käytöstä mahdollisesti aiheutuvat vaarat. Lapset eivät saa leikkiä laitteella. Lapset eivät saa puhdistaa tai huoltaa laitetta ilman valvontaa.

**⚠ VAROITUS:** Tämä laite ja sen ulkopinnat ja osat kuumenevat käytön aikana. Huolehdi, ettet vahingossa koske laitteen keittoalueita. Pidä alle 8-vuotiaat lapset poissa laitteen läheltä, jollet valvo heidän toimiaan koko ajan.

**🔥 ⚠ VAROITUS:** Öljyn tai rasvan valvomaton kuumentaminen liedellä voi olla vaarallista ja aiheuttaa tulipalon. Älä KOSKAAN yritä sammuttaa tällaista tulipaloa vedellä, vaan kytke laite pois toiminnasta ja peitä sitten liekit kannella tai sammutuspeitteellä.

**⚠ HUOMIO:** Ruoan valmistusta tulee valvoa. Lyhytaikaista ruoan valmistusta on valvottava jatkuvasti.

 **VAROITUS:** Tulipalon vaara: Älä säilytä esineitä keittotason päällä.

 **VAROITUS:** Jos keittotason pinnassa on halkeama, sammuta laite välittömästi sähköiskun välttämiseksi.

- Induktioliedet: metalliesineitä, kuten veitsiä, haarukoita, lusikoita ja kansia ei tule asettaa induktiolieden keittotasolle, koska ne voivat kuumentua.
- Induktioliedet: kun lopetat laitteen käytön, sammuta keittoalueet laitteen ohjainnupeilla. Älä luota keittoastian tunnistimeen.
- Jos laitteessa on keittotason suojuus, puhdista kaikki keittotasolle läikkyneet ruoka-aineet ja nesteet ja anna keittotason jäähtyä ennen suojuksen sulkemista.
- Älä käytä laitetta ulkoisella ajastimella tai erillisellä kaukosäädinjärjestelmällä.
- Älä puhdista uunin sisäpintoja karkeilla ja/tai hankaavilla puhdistusaineilla tai -välineillä. Ne voivat naarmuttaa pintoja, mistä voi seurata lasioven hajoaminen ja/tai pintojen vahingoittuminen.
- Älä puhdista laitetta höyrypuhdistimella.
- Tämä laite on valmistettu kaikkien paikallisten ja kansainvälisten turvallisuusmääräyksien ja niihin perustuvien standardien mukaisella tavalla.
- Laitetta saa huoltaa ja korjata vain valtuutettu sähköasentaja. Muiden kuin valtuutettujen sähköasentajien suorittamat asennus- ja korjaustyöt voivat aiheuttaa vaaratilanteita. Älä muuta laitteen teknisiä ominaisuuksia millään tavalla. Väärät keittotason suojat voivat aiheuttaa onnettomuuksia.
- Ennen kytkentöjen suorittamista varmista, että

asennuspaikan yhteydet (kaasun soveltuvuus ja paine tai sähkövirran jännite ja taajuus) ovat yhteensopivat laitteen kanssa. Kytkettäviä yhteyksiä koskevat tekniset tiedot löydät laitteen etiketistä.

**⚠️ HUOMIO:** Tämä laite on suunniteltu ainoastaan ruoanlaittoon. Se on tarkoitettu yksinomaan sisätiloissa tapahtuvaan kotitalouskäyttöön. Laitetta ei saa käyttää mihinkään muihin tarkoituksiin, kuten kaupallisiin tarkoituksiin tai huoneen lämmittämiseen.

- Käyttäjien turvallisuus on varmistettu kaikin mahdollisin keinoin. Koska lasinen keittotaso voi hajota, se ei saa naarmuuntua puhdistuksen aikana. Älä anna keittoastioiden tai muiden esineiden pudota lasipinnalle tai iskeytyä sitä vasten.
- Varmista, ettei virtajohto vaurioidu tai takerru kiinni asennuksen aikana. Jos virtajohto vaurioituu, se on vaihdettava uuteen valmistajan, valtuutetun huoltoliikkeen tai asianmukaisen koulutuksen omaavan sähköasentajan toimesta.
- Pidä lapset ja eläimet poissa laitteen luota.
- Kun induktioliesi on käytössä, pidä magneettikentille herkät esineet (esim. luotto- ja pankkikortit, rannekellot ja muut vastaavat esineet) poissa sen luota. Jos sinulla on sydämentahdistin, suosittelemme, että keskusteleth induktiolieden käytöstä sydänlääkärisi kanssa ennen käytön aloittamista.

## **1.2 ASENNUSTA KOSKEVAT VAROITUKSET**

- Älä käytä laitetta ennen kuin asennus on suoritettu loppuun.
- Laitteen saa asentaa vain valtuutettu sähköasentaja. Laitteen valmistaja ei ole vastuussa mistään epäpätevien henkilöiden suorittamasta virheellisestä

sijoittamisesta tai asennuksesta johtuvista vahingoista.

- Kun purat laitteen pakkauksesta, varmista, ettei se ole vahingoittunut kuljetuksen aikana. Jos huomaat vikoja tai vaurioita, älä käytä laitetta vaan ota heti yhteys valtuutettuun huoltoliikkeeseen. Pakkausmateriaalit (nailon, niitit, Styrofoam jne.) voivat olla vahingollisia lapsille, ja ne tulee kerätä ja hävittää välittömästi.
- Suojaa laite haitallisilta sääolosuhteilta. Suojaa laite suoralta auringonpaisteelta, sateelta, lumisateelta, pölyltä ja liialliselta kosteudelta.
- Laitteen vieressä sijaitsevien materiaalien (esim. kaapit) on kestettävä vähintään 100 °C:n lämpötilaa.
- Lieden pohjassa oleva pinta saattaa kuumentua käytön aikana, minkä vuoksi laitteen alle on asennettava suojalevy.

### 1.3 KÄYTÖN AIKANA

- Älä aseta syttyviä tai paloherkkiä materiaaleja laitteen lähelle sen ollessa käytössä.



Älä poistu laitteen luota, jos paistat tai keität nestemäistä tai kiinteää öljyä tai rasvaa. Lämpötilan ollessa erittäin kuuma, öljy tai rasva voi syttyä palamaan. Älä koskaan yritä sammuttaa palavaa öljyä vedellä, vaan kytke laite pois päältä ja peitä sitten palavan öljyn sisältävä keittoastia kannella tai sammutuspeitteellä

- Jos et aio käyttää laitetta pitkään aikaan, käännä laitteen virtakytkin pois päältä. Sulje kaasuventtiili aina, kun kaasuliesi ei ole käytössä.
- Aseta keittoastia aina suoraan keittoalueen keskelle, ja käännä sen varsi tai kahvat turvalliseen asentoon, jotta et osu niihin vahingossa.

- Varmista, että laitteen ohjausnupit ovat aina “0” (stop) -asennossa, kun laitetta ei käytetä.

#### **1.4 PUHDISTUKSEN JA HUOLLON AIKANA**

- Varmista, että laite on kytketty pois päältä ennen kuin aloitat puhdistus- tai huoltotoimenpiteitä.
- Älä irrota ohjausnuppeja, kun puhdistat laitteen ohjauspaneelia.
- Jotta laitteesi toimisi tehokkaalla ja turvallisella tavalla, suosittelimme, että vaihdat siihen vain alkuperäisiä varaosia. Jos tarvitset varaosia, ota yhteys valtuutettuun huoltoliikkeeseen.

#### **EU-vaatimustenmukaisuusvakuutus**

 Tuotteemme ovat yhteensopivia EU:n tuotedirektiivien, päätösten ja säädösten kanssa, sekä niissä listattujen standardien kanssa.

Tämä laite on suunniteltu ainoastaan kotona tapahtuvaan ruoanlaittoon. Kaikki muu käyttö (esimerkiksi laitteen käyttö huonetilan lämmittämiseen) on vaarallista ja kiellettyä.

 Laitteen käyttöohjeet on laadittu useaa eri laitemallia varten. Saatat huomata käyttöohjeita, jotka eivät ole yhteensopivia sinun mallisi ominaisuuksien kanssa.



## Laitteen hävittäminen

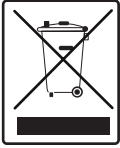

Tämä laitteeseen tai sen pakkaukseen kiinnitetty merkki ilmoittaa, että laitetta ei tule hävittää tavanomaisen kotitalousjätteen mukana. Sen sijaan tuote tulee toimittaa asianmukaiseen sähkölaitteiden ja -jätteen keräyspisteeseen. Kun huolehdit, että tuote hävitetään vaatimusten mukaisella tavalla, estät siitä väärän käsittelyn seurauksena ympäristöön ja/tai ihmisten terveyteen kohdistuvia haittoja. Lisätietoja tämän tuotteen kierrättämisestä saat ottamalla yhteyttä paikalliseen viranomaiseen, jätteidesi hävittämisestä vastaavaan palveluntarjoajaan tai liikkeeseen, josta tuote on ostettu.

## 2. ASENNUS JA KÄYTÖN VALMISTELU

**VAROITUS:** Laitteen saa asentaa ainoastaan valtuutettu huoltohenkilö tai koulutettu sähköasentaja. Asennus on suoritettava tämän oppaan ohjeiden ja voimassa olevien paikallisten määräysten mukaisesti.

- Väärin suoritettu asennus voi aiheuttaa haittoja ja vahinkoja. Laitteen valmistaja ei ole millään tavoin vastuussa tällaisista haitoista ja vahingoista, eivätkä ne kuulu tuotetakuun piiriin.
- Ennen kuin aloitat asennuksen, varmista, että asennuspaikan yhteydet (sähkövirran jännite ja taajuus ja/ tai kaasuyhteys ja kaasun paine) ovat yhteensopivat laitteen kanssa. Laitteeseen kytkettävien yhteyksien tekniset tiedot löydät tuotteen etiketistä.
- Asennus on suoritettava kaikkien asennuspaikassa voimassa olevien lakien, asetusten ja määräysten mukaisella tavalla (turvallisuusmääräykset, kierrätystä koskevat määräykset jne.).

### 2.1 OHJEET ASENTAJALLE

#### Yleiset ohjeet

- Kun olet poistanut laitteen ja sen mukana toimitettavat lisävarusteet tuotepakkauksesta, varmista, ettei laite ole vahingoittunut. Jos epäilet, että laite on vahingoittunut, älä ota sitä käyttöön, vaan ota välittömästi yhteys valtuutettuun huoltohenkilöön tai koulutettuun sähköasentajaan.
- Varmista, ettei laitteen asennuspaikan lähellä ole mitään syttyviä materiaaleja, kuten verhoja, öljyä, kangasta tai muita paloherkkiä materiaaleja.
- Laitteen vieressä sijaitsevien kalusteiden ja pöytätaisojen on kestettävä yli 100 °C:n lämpötiloja.
- Jos laitteen yläpuolelle asennetaan liesituuletin/-kupu tai kaappi, sen ja keittotason väliin tulee jättää riittävä turvaväli. Pienimmät sallitut turvavälit on esitetty alla.

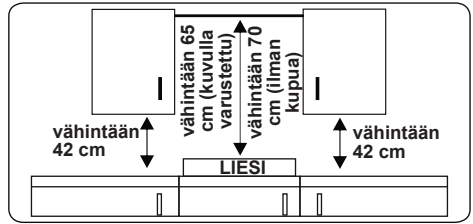

- Laitetta ei tule asentaa tiskikoneen, jääkaapin, pakastimen, pyykkikoneen tai kuivausrummun päälle.
- Jos laitteen pohjaosa jää käsien ulottuville, sen ympärille tulee asentaa tarkoituksenmukaisesta materiaalista valmistettu suojuus. Suojuksella estetään pääsy laitteen pohjaosan sisään.
- Jos liesi asennetaan uunin yläpuolelle, uunissa on oltava jäähdyttävä tuuletin.
- Varmista, että induktioliesi sijaitsee hyvin tuuletetussa paikassa ja että ilmanvaihdon sisään- ja ulostuloaukot ovat avoimet.

### 2.2 LIEDEN ASENTAMINEN

Laitteen mukana toimitetaan asennussarja, johon kuuluu liimautuva tiivistenauha, kannakkeet ja ruuveja.

- Valmistele laitteelle kuvassa esitettyjen mittojen mukainen paikka. Ennen kuin asennat laitteen paikalleen, varmista, että keittotason ollessa asennettuna paikka täyttää alla esitetyt vaatimukset.

B (mm)	780	min. A (mm)	50
T (mm)	520	min. C (mm)	50
H (mm)	56	min. E (mm)	700
C1 (mm)	750	min. F (mm)	10
C2 (mm)	490	G (mm)	20
D (mm)	50	I (mm)	38
J (mm)	5		

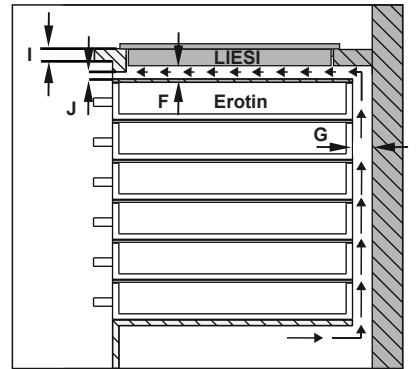
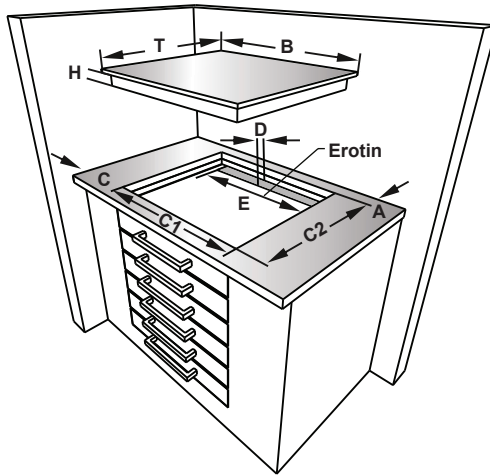
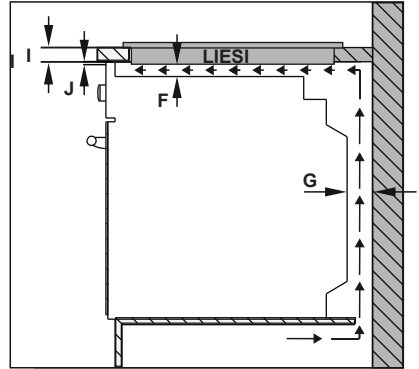
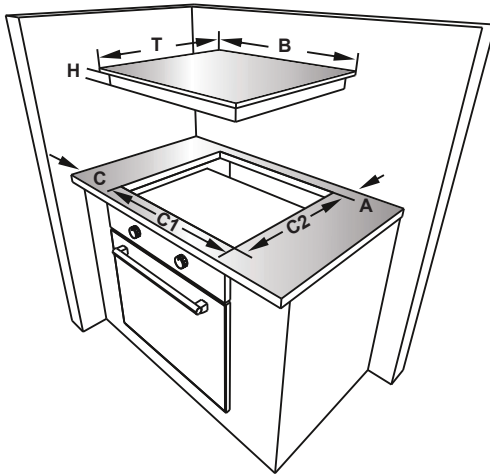

- Kiinnitä toiselta puolelta liimautuva tiivistenauha keittotason alareunan ympärille. Älä venytä nauhaa.

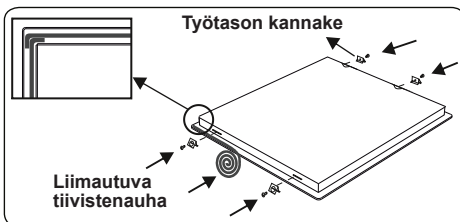

- Ruuvaa 4 työtason kannaketta tuotteen sivuihin.
- Työnnä laite paikalleen.

### 2.3 SÄHKÖKYTKENTÄ JA TURVALLISUUS

**VAROITUS:** Laitteen sähkökytkentä on toteutettava valtuutetun huoltohenkilön tai pätevän sähköasentajan toimesta tämän oppaan ohjeiden ja voimassa olevien paikallisten määräysten mukaisesti.



## VAROITUS: LAITE ON IMAADOITETTAVA.

- Ennen laitteen kytkemistä sähkönsyöttöön on tarkastettava, että laitteen nimellijännite (painettu laitteen tunnistekilpeen) vastaa käytettävän sähköverkon jännitettä ja että sähköverkon johdotus on riittävän tehokas laitteen nimellistehoja varten (merkintä laitteen tunnistekilvessä).
- Varmista, että asentamisen aikana käytetään eristettyjä johtoja. Virheellinen kytkentä voi vaurioittaa laitetta. Jos sähköjohto on vaurioitunut ja se täytyy vaihtaa, sen saa tehdä vain valtuutettu henkilö.
- Älä käytä sovittimia, monipistorasioita tai jatkojohtoja.
- Sähköjohto on pidettävä etäällä laitteen kuumista osista, ja sitä ei saa taivuttaa eikä puristaa. Muutoin johto voi vaurioitua ja aiheuttaa oikosulun.
- Jos laitetta ei kytketä sähköverkkoon pistokkeella, on käytettävä vikavirtasuojakytkintä (jonka kontaktiväli on vähintään 3 mm), jotta turvamääräykset täyttyvät.
- Sulakkeella varustetun kytkimen täytyy olla helposti käytettävissä, kun laite on asennettu.
- Varmista, että kaikki kytkennät on kiristetty tiukasti.
- Kiinnitä sähköjohto vedonpoistimeen ja sulje kansi.
- Liitäntäkotelon kytkentä sijaitsee liitäntäkotelon päällä.

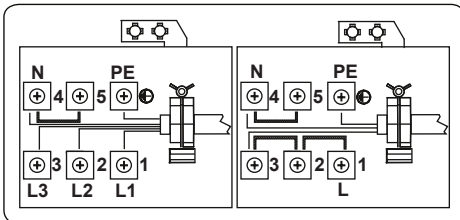

### 3. TUOTTEEN OMINAISUUDET



**Tärkeää:** Tuotteen ominaisuudet saattavat muuttua, ja hankkimasi tuote ei välttämättä näytä samalta kuin alla olevissa kuvissa oleva tuote.

#### Osat

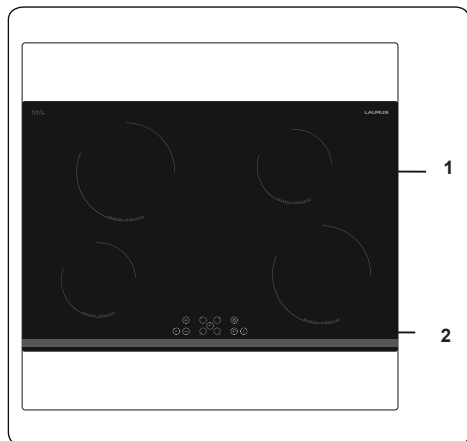

1. Induktioalue
2. Ohjauspaneeli

## 4. TUOTTEEN KÄYTTÖ

### 4.1 KEITTOTASON OHJAIMET

#### Induktioalue

Seuraavassa taulukossa esitetyt tiedot on tarkoitettu ainoastaan käyttöohjeiksi.

Asetukset	Käyttötarkoitus
0	Alue on poissa päältä
1–3	Hyvin hidas lämmitys
4–5	Hidas haudutus tai lämmitys
6–7	Uudelleenlämmitys tai nopea haudutus
8	Keittäminen, paistaminen, käristäminen
9	Maksimilämpötila
P	Lisäteho toiminto

#### Keittoastiat

- Käytä laadukkaita keitto-astioita, joissa on paksu ja tasainen pohja. Sopivia valmistusmateriaaleja ovat teräs, emaloitu teräs, valurauta ja ruostumaton teräs. Keittoastian laatu ja materiaali vaikuttavat suoraan sen keitto-ominaisuuksiin.
- Älä käytä keittoastioita, joiden pohja on muuttunut kuperaksi tai koveraksi. Alumiinista ja ruostumattomasta teräksestä valmistetut keittoastiat, joissa ei ole ferromagneettista pohjaa, lasi, kupari, messinki, keramiikka tai positiini, eivät sovellu induktiokuumennukseen.
- Voit tarkistaa, ovatko astiat sopivia induktiolle pitämällä magneettia keittoastian pohjassa. Jos magneetti tarttuu keittöastiaan, se on yleensä sopiva. Voit myös laittaa keittoastiaan vähän vettä keittoalueelle ja asettaa lämmön täysille. Veden tulee kuumentua muutamassa sekunnissa.
- Tietyt keittoastiat saattava tuottaa ääniä, kun käytät niitä induktioliedellä. Äänet johtuvat astioiden ominaisuuksista, eivätkä ne vaikuta lieden suorituskykyyn tai turvallisuuteen.
- Parhaan tehon saavuttamiseksi astia pitää asettaa keittoalueen keskelle.
- ⚡-symboli vilkkuu, kun tehotaso on valittu keittoalueen näytössä, mutta sille ei ole asetettu sopivaa keittoastiaa tai ei astiaa lainkaan. Keittoalue sammuu

automaattisesti 2 minuutin kuluttua.

- Kun sopiva keittoastia asetetaan keittoalueelle, ⚡-symboli katoaa ja keittäminen jatkuu valitulla tehotasolla.
- Parhaan energiansiirron saamiseksi keittoastian pohjan halkaisijan tulisi olla sama kuin keittoalueen halkaisijan.
- Keittoastian vähimmäishalkaisijan tulisi olla 120 mm 160 mm:n keittoalueella, 140 mm 210 mm:n keittoalueella ja 160 mm 290 mm:n keittoalueella.

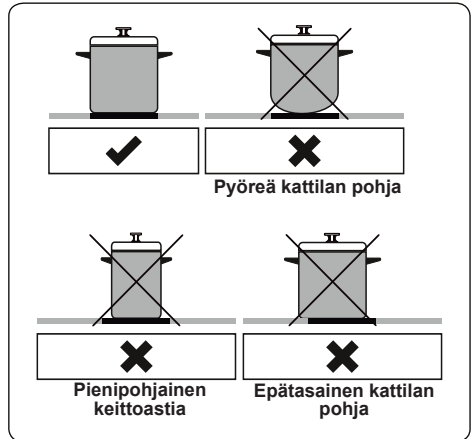

Laitetta käytetään siinä olevilla painikkeilla, ja se vahvistaa valitun toiminnon asianmukaisessa näytössä ja äänimerkein.

#### Kosketusohjauksyksikkö

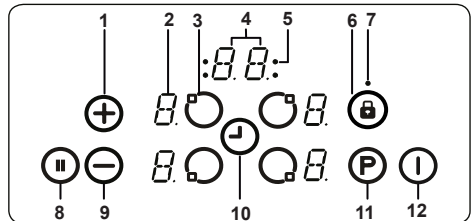

- Lämpötilan nosto/ajastin
- Keittoalueen näyttö
- Keittoalueen valinta
- Ajastinnäyttö
- Ajastintoinninnon keittoalueilmaisimet
- Näppäinlukko
- Näppäinlukon ilmaisim
- Älykäs tauko

## 9- Lämpötilan lasku

## 10- Ajastimen valitsin

## 11- Lisäteho

## 12- Virta

Käytä induktiolieden keittotasolla niille sopivia keittoastioita.

Kun laite kytketään päälle, kaikkiin näyttöihin syttyy valo lyhyeksi aikaa. Tämän jälkeen liesi siirtyy valmiustilaan ja on valmis käytettäväksi.

Lieden toimintoja ohjataan sähköisillä painikkeilla. Aina, kun painat jotakin painiketta, laitteesta kuuluu summeria muistuttava vahvistusääni.

### Laitteen kytkeminen päälle

Kytke liesi päälle painamalla virtapainiketta

ⓘ. Kaikissa keittoalueiden näytöissä näkyy numero "0", ja niiden oikeissa alakulmissa näkyy vilkkuva piste. (Jos keittoaluetta ei valita 20 sekunnin kuluessa, liesi kytkeytyy automaattisesti pois päältä.)

### Laitteen kytkeminen pois päältä

Kytke laite pois päältä painikkeella ⓘ.

Pyri aina käyttämään virtapainiketta ⓘ automaattisen sammutustoiminnon sijaan.

### Keittoalueiden kytkeminen päälle

Paina haluamasi keittoalueen valintapainiketta. Valitun keittoalueen näytössä näkyy piste, ja vilkkuvat pisteet häviävät kaikkien muiden keittoalueiden näytöistä.

Valitse lämpötila-asetus käyttämällä lämpötilan nostopainiketta ⊕ tai lämpötilan laskupainiketta ⊖. Keittotaso on nyt valmis käytettäväksi. Valmistusaika lyhenee, jos aktivoit lisätehotoiminnon valitsemalla haluamasi tehoasetuksen ja koskettamalla sitten "P"-painiketta.

### Keittoalueiden kytkeminen pois päältä

Valitse alue, jonka haluat kytkeä pois päältä painamalla keittoalueen valintapainiketta. Käytä ⊖ -painiketta ja laske lämpötila arvoon "0". (Lämpötila laskee arvoon "0" myös painamalla samanaikaisesti painikkeita ⊕ ja ⊖.

Jos keittoalue on kuuma, näytössä näkyy kirjain "H" kylmää ilmaisevan numeron "0" sijaan.

### Kaikkien keittoalueiden kytkeminen pois päältä

Kytke kerralla kaikki keittoalueet pois päältä painamalla ⓘ -painiketta

Valmiustilassa "H" ilmestyy kaikkiin

keittoalueisiin, jotka ovat kuumia.

### Kuuman pinnan ilmainen

Kuuman pinnan ilmainen ilmoittaa keraamisen lasitason olevan liian kuuma kosketettavaksi.

Kun keittoalue on kytketty pois päältä, sen näytössä näkyy kirjain "H", kunnes keittoalueen pinta on jäähtynyt turvalliseen lämpötilaan.

### Älykäs tauko

Älykäs tauko -toiminto laskee automaattisesti kaikkien päälle kytkettyjen keittoalueiden lämpötilaa.

Kun kytket Älykäs tauko -toiminnon pois päältä, laite nostaa kaikkien keittoalueiden lämpötilat automaattisesti takaisin aiempaan lämpötilaan.

Jos Älykäs tauko -toiminto jätetään päälle, laite kytkeytyy automaattisesti pois päältä 30 minuutin jälkeen.

Kytke Älykäs tauko -toiminto päälle painikkeella ⓘ. Kaikkien päälle kytkettyjen keittoalueiden lämpötila laskee tasolle 1, ja niiden näytöissä näkyy symboli "II".

Kytke Älykäs tauko -toiminto pois päältä painamalla uudelleen painiketta ⓘ. Symboli "II" häviää keittoalueiden näytöistä, ja niiden lämpötilat palaavat toimintoa edeltäville tasoille.

### Turvasammutustoiminto

Tämä toiminto kytkee keittoalueen automaattisesti pois päältä, jos sen lämpötilaa ei ole muutettu tietyn ajanjakson aikana. Jos lämpötila-asetusta muutetaan, ajanjakson laskuri nollautuu. Sovellettava ajanjakso riippuu keittoalueen lämpötila-asetuksesta. Ajanjaksot on esitetty alla.

Lämpötila-asetus	Ajanjakso, jonka jälkeen virta katkaistaan
1-2	6 tuntia
3-4	5 tuntia
5	4 tuntia
6-9	1,5 tuntia

### Lapsilukko

Kun olet kytkenyt laitteen päälle, voit kytkeä päälle lapsilukkotoiminnon. Lapsilukko kytetään päälle painamalla ensin samanaikaisesti lämpötilan nostopainiketta ⊕ ja lämpötilan laskupainiketta ⊖ ja heti tämän jälkeen pelkkää lämpötilan nostopainiketta ⊕. Kun toiminto on päällä, kaikissa keittoalueiden näytöissä näkyy

Kirjain "L" (L = LOCKED, lukittu), ja kaikki ohjainlaitteet ovat poissa käytöstä. (Jos keittoalue on kuuma, sen näytössä näkyy vuorotellen "L" ja "H").

Lapsilukko pysyy päällä, jos keittotaso kytketään pois päältä ja takaisin päälle, ja se avataan vasta, kun toiminto poistetaan käytöstä.

Kun haluat kytkeä lapsilukon pois päältä, kytke aluksi liesi päälle. Paina samanaikaisesti lämpötilan nostopainiketta ⊕ ja lämpötilan laskupainiketta ⊖ ja heti tämän jälkeen pelkkää lämpötilan laskupainiketta ⊖. "L"-kirjain poistuu näkyvästä, ja keittotaso kytkeytyy pois päältä.

### Näppäinlukko

Näppäinlukkotoiminnolla voit kytkeä laitteen käytön ajaksi turvalliseen tilaan. Toiminnon ollessa käytössä laitteen asetuksia (esim. keittoalueiden lämpötilat) ei voi muuttaa painikkeita painamalla. Laitteen voi ainoastaan kytkeä pois päältä.

Lukitus kytketään päälle painamalla lukituspainike ⊕ pohjaan 2 sekunnin ajaksi. Laite vahvistaa valinnan summeriäänellä. Kun lukitus on asetettu päälle, näppäinlukon ilmaisin vilkkuu ja lieden toiminnot lukkiutuvat.

### Ajastintointo

Ajastintointoa voi käyttää kahteen alla esitettyyn tarkoitukseen.

#### Muistutusajastin (1–99 min.)

Muistutusajastinta voi käyttää vain keittoalueiden ollessa poissa päältä. Ajastimen näytössä näkyy lukema "00" ja vilkkuva piste.

Paina ⊕ lisätäksesi aikaa tai paina ⊖ vähentääksesi aikaa. Ajan voi valita väliltä 0–99 minuuttia. Jos ajastimen näyttämää aikaa ei muuteta 10 sekunnin kuluessa, muistutusajastin kytkeytyy päälle ja vilkkuva piste häviää näytöstä. Kun aika on asetettu, ajastin käynnistää ajan laskennan.

Kun aika on kulunut loppuun, laitteesta kuluu merkkiääni ja ajastimen näyttö vilkkuu. Merkkiääni sammuu automaattisesti 2 minuutin kuluttua ja/tai jos painat mitä tahansa laitteen painiketta.

Voit muuttaa ajastimen asetusta tai kytkeä sen pois päältä milloin tahansa ajastinpainikkeella ⊖ ja/tai ajastimen vähennyspainikkeella ⊖. Kun sammutat lieden painikkeella ⊕, tämä kytkee samalla pois päältä myös muistutusajastimen.

#### Keittoalueen ajastin (1–99 min.)

Kun liesi on käytössä, voit ohjelmoida jokaiselle keittoalueelle oman ajastimen.

Valitse aluksi haluamasi keittoalue. Aseta sitten haluamasi lämpötila-asetus ja kytke ajastin päälle painikkeella ⊕. Nyt voit asettaa ajastimen sammuttamaan valitsemasi keittoalueen. Ajastimen ympärillä on neljä LED-valoa, joista näet, mille keittoalueelle tietty ajastin on asetettu.

10 sekuntia viimeisen toimenpiteen jälkeen ajastimen näyttöön tulee ensimmäisenä loppuun kuluva ajastin (mikäli laitteeseen on asetettu useita ajastimia).

Kun ajastimen aika kuluu loppuun, laitteesta kuuluu merkkiääni, ajastimen näytössä näkyy lukema "00" ja asianmukaisen lämmitysalueen LED-valo vilkkuu.

Asianmukainen keittoalue kytkeytyy pois päältä, ja mikäli keittoalueen pinta on kuuma, sen näyttöön ilmestyy kirjain "H".

Merkkiääni ja vilkkuva LED-valo sammuvat automaattisesti 2 minuutin kuluttua ja/tai jos painat mitä tahansa painiketta.

### Summeri

Kun liesi on käytössä, seuraavista toiminnoista seuraa summerin merkkiääni.

- Jokainen painikkeen painallus tuottaa lyhyen merkkiäänän.
- Jos painike pidetään pohjassa pitkään (10 sekuntia), merkkiääni on jatkuva ja pitkäkestoinen.

### Lisätehotoiminto

Kun haluat käyttää lisätehotoimintoa, valitse aluksi haluamasi keittoalue ja tehoasetus ja paina sen jälkeen painiketta "P".







Lisätehotoiminnon voi kytkeä päälle vain, jos sitä voi käyttää valitulla keittoalueella. Kun lisätehotoiminto on päällä, asianmukaisen keittoalueen näytössä näkyy kirjain "P".

Lisätehotoiminto voi nostaa tehon maksimiasetusta suuremmaksi. Tämä kytkee päälle laitteen integroidun virranhallintatoiminnon.

Ennen kuin virranhallintatoiminto vähentää laitteen tehoa, asianmukaisen keittoalueen näyttö vilkkuu. Vilkkuminen jatkuu 3 sekunnin ajan. Tämän ajan voit muuttaa keittoalueiden asetuksia. Jos lasket lämpötiloja itse, virranhallintatoiminto kytkeytyy pois päältä.

Virhekoodit



Jos laitteessa ilmenee virhe, keittoalueiden näytöissä näkyy siitä ilmoittava virhekoodi.	
E1	Jäähdytystuuletin on poissa käytöstä. Soita valtuutetulle huoltohenkilölle.
E3	Syöttöjännite ei ole laitteelle määritellyllä jännitealueella. Sammuta liesi painikkeella  , odota kunnes kirjain "H" häviää kaikkien keittoalueiden näytöistä ja kytke sitten liesi takaisin päälle painikkeella  . Voit nyt jatkaa liedn käyttöä. Jos sama virhekoodi näkyy laitteen näytöissä uudelleen, soita valtuutetulle huoltohenkilölle.
E4	Syöttöjännitteen taajuus ei ole laitteelle määritellyllä taajuusalueella. Sammuta liesi painikkeella  , odota kunnes kirjain "H" häviää kaikkien keittoalueiden näytöistä ja kytke sitten liesi takaisin päälle painikkeella  . Voit nyt jatkaa liedn käyttöä. Jos sama virhekoodi näkyy laitteen näytöissä uudelleen, irrota laitteen virtajohto seinästä ja kytke se sitten takaisin. Kytke liesi tämän jälkeen päälle painikkeella  ja jatka käyttöä. Jos sama virhekoodi näkyy laitteen näytöissä uudelleen, soita valtuutetulle huoltohenkilölle.
E5	Lieden sisäinen lämpötila on liian korkea. Kytke liesi pois päältä painikkeella  , ja anna keittoalueiden jäähtyä.
E6	Kosketusohjaimien ja keittoalueiden välinen kommunikaatiovirhe. Soita valtuutetulle huoltohenkilölle.
E7	Lämpötila-anturikerukka on poissa käytöstä. Soita valtuutetulle huoltohenkilölle.
E8	Jäähdyttimen lämpötila-anturi on poissa käytöstä. Soita valtuutetulle huoltohenkilölle.
EA	Suuren käämin saturaatiovirhe Kytke liesi pois päältä ja takasin päälle virtapainikkeella. Jatka laitteen käyttöä. Jos sama virhekoodi näkyy laitteen näytöissä uudelleen, soita valtuutetulle huoltohenkilölle.
EC	Syöttöjännitteen virhe. Kytke liesi pois päältä ja takasin päälle virtapainikkeella. Jatka laitteen käyttöä. Jos sama virhekoodi näkyy laitteen näytöissä uudelleen, soita valtuutetulle huoltohenkilölle.
C1-C8	Mikroprosessorin hälytys. Kytke liesi pois päältä ja takasin päälle virtapainikkeella. Jatka laitteen käyttöä. Jos sama virhekoodi näkyy laitteen näytöissä uudelleen, soita valtuutetulle huoltohenkilölle.

## 5. PUHDISTUS JA HUOLTO

### 5.1 PUHDISTUS

 **VAROITUS:** Sammuta laite ja anna sen jäähtyä ennen kuin aloitat puhdistustoimenpiteet.

#### Yleiset ohjeet

- Tarkista, että valitsemasi puhdistustuote/-materiaali on

asianmukainen ja valmistajan suosittelema ennen sen käyttämistä.

- Älä käytä mikrohiukkasia sisältäviä puhdistusvaahtoja tai -nesteitä. Älä käytä syövyttäviä puhdistusvaahtoja, hankaavia puhdistusjauheita, karkeaa teräsvillaa tai raskaita työkaluja, sillä ne voivat vahingoittaa laitteen pintoja.



Älä käytä mitään mikrohiukkasia sisältävää puhdistusainetta, sillä se saattaa aiheuttaa naarmuja laitteen lasi-, emaloituihin- ja maalattuihin pintoihin.

- Jos puhdistusainetta läikkyy, pyyhi se heti pois vaurioiden välttämiseksi.



Älä puhdista mitään osaa laitteesta höyrypuhdistimella.

### Keraamisten lasipintojen puhdistaminen

Keraaminen lasi kestää raskaiden keittoastoiden painon, mutta ei terävän esineen aiheuttamaa iskuja.



**VAROITUS:** Keraaminen keittotaso - Jos keittotason pintaan tulee halkeama, sammuta laite välittömästi sähköiskun välttämiseksi. Kutsu tämän jälkeen valtuutettu korjaaja.

- Puhdista keraaminen lasipinta vaahtotai nestemäisellä puhdistusaineella. Pyyhi aine pois ja kuivaa pinta kuivalla liinalla.



Älä käytä metallipinnoille tarkoitettuja puhdistusaineita, sillä ne voivat vahingoittaa lasipintaa.

- Jos keittoastian ulkopinnoilla on matalan sulamispisteen omaavaa ainetta, se voi vahingoittaa keraamista keittotasoa. Jos kuumalle keittotasolle putoaa tinafoliota, sokeria tai sokeripitoista ruokaa, raaputa se varovasti irti keittotason pinnasta niin nopeasti kuin mahdollista. Jos tällainen aine ehtii sulamaan, se voi vahingoittaa keraamista keittotasoa. Jos aiot valmistaa hyvin sokeripitoista ruokaa, kuten hilloa, pyri käsittelemään keittotason pinta etukäteen suojaavalla aineella.

- Keittotason päälle kerääntynyt pöly tulee pyyhkiä pois kostealla liinalla.
- Keraamisessa lasissa ilmenevät värimuutokset eivät vaikuta sen rakenteeseen tai kestävytyteen. Tällaiset värimuutokset aiheuttaa aina jokin ulkoinen tekijä, eli ne eivät johdu

materiaalissa itsessään tapahtuneista muutoksista.

Värimuutoksen voi aiheuttaa esimerkiksi jokin seuraavista:

1. Keraamiselle pinnalle on pudonnut ruokaa, jota ei ole puhdistettu pois.

2. Keraamisella pinnalla on käytetty sille sopimattomia, pintaa kuluttavia keittoastioita.

3. Pinnan puhdistamiseen on käytetty vääränlaista materiaalia.

### **Ruostumattomasta teräksestä valmistettujen osien puhdistus (jos mukana)**

- Puhdista laitteen ruostumattomasta teräksestä valmistetut osat säännöllisesti.
- Ruostumattomasta teräksestä valmistetut osat tulee pyyhkiä ainoastaan veteen kostutetulla pehmeällä liinalla. Kuivaa osat lopuksi kuivalla liinalla.



Älä puhdista ruostumattomasta teräksestä valmistettuja osia niiden ollessa kuumia.



Älä jätä etikkaa, kahvia, maitoa, suolaa, vetää, sitruunaa tai tomaattimehua ruostumattomasta teräksestä valmistettujen osien päälle pitkäksi aikaa.

## 6. VIANETSINTÄ JA KULJETUS

### 6.1 VIANETSINTÄ



Jos laitteessasi on ongelma, johon ei löydy ratkaisua tästä vianetsintäosiosta, ota yhteys valtuutettuun huoltohenkilöön tai koulutettuun sähköasentajaan.

Ongelma	Mahdollinen syy	Ratkaisu
Ohjauspaneelin näyttö on pimeä. Keittotaso tai -alueet eivät kytkeydy päälle.	Laitteeseen ei tule virtaa.	Tarkasta käyttötilaan tulevan virran sulake. Tarkista, onko alueellasi sähkökatkos kytkemällä päälle jokin toinen sähkölaite.
Liesi kytkeytyy itsestään pois päältä ja näyttöissä vilkkuu kirjain F.	Laitteen ohjaimet ovat kosteat tai niiden päälle on asetettu jokin esine.	Kuivaa ohjaimet / poista esine.
Laite kytkeytyy pois päältä kesken käytön.	Yksi keittoalueista on ollut päällä liian pitkään.	Voit käyttää keittoaluetta uudelleen kytkemällä sen takaisin päälle.
Lieden ohjaimet eivät toimi ja lapsilukon LED-valo palaa.	Lapsilukko on kytketty päälle.	Kytke lapsilukko pois päältä.
Keittoastioista kuuluu poikkeavia ääniä käytön aikana tai liedestä kuuluu naksahduksia.	Induktioliedellä käytettävistä keittoastioista kuuluu usein tällaisia ääniä. Tämä on täysin normaalia. Ääni syntyy energian siirtyessä lieden pinnasta keittoastiaan.	Tämä on normaalia. Ilmiöstä ei aiheudu vaaraa sinulle, liedelle tai keittoastialle.
Jonkin keittoalueen näyttöön ilmestyy symboli "U".	Kyseisellä keittoalueella ei ole keittoastiaa tai sillä oleva keittoastia ei ole käyttökelpoinen.	Vaihda keittoastia sopivaan.
Tehotaso 9 tai "P" laskee alemmas automaattisesti. Olet valinnut tehotason "P" tai 9 kahdelle samalla puolella sijaitsevalle keittoalueelle.	Näille kahdelle keittoalueelle määritellyt enimmäistehotaso on ylittynyt.	Molempia keittoalueita ei voi käyttää tehotosilla "P" tai 9 samanaikaisesti.

### 6.2 KULJETUS

Jos sinun on kuljetettava laite uuteen paikkaan, pakkaa se takaisin alkuperäiseen pakkaukseen kuljetusta varten. Noudata pakkaukseen merkityjä kuljetusta koskevia ohjeita. Teippaa kaikki liikkuvat osa kiinni laitteeseen, jotta estät laitteen vahingoittumisen kuljetuksen aikana.

Jos olet ehtinyt hävittämään tuotteen alkuperäisen pakkauksen, pakkaa se laatikkoon, jossa laite, ja etenkin sen ulkopinnat pysyvät ehjinä ja suojattuina.

10746905\_FI\_IB

